



GB	User Manual	2
FR	Guide de l'utilisateur	10
DE	Bedienungsanleitung	18
IT	Manuale d'uso	26
NL	Gebruikershandleiding	34
PT	Manual de Instruções	42
ES	Guia del usuario	50
DK	Brugervejledning	58
NO	Bruksanvisning	66
SE	Instruktionsmanual	74
FI	Käyttöohje	82
GR	Οδηγίες Χρήσεως	90
RU	Руководство пользователя	98
PL	Instrukcja Obsługi	106
CZ	Návod k obsluze	114
SI	Navodila Za Uporabo	122
TR	Kullanım Kilavuzu	130

1. GETTING TO KNOW YOUR CLEANER

Thank you for purchasing your new Hoover wet&dry cleaner HW5.

MAIN COMPONENTS:

- A. ON/OFF BUTTON
- B. DISPLAY
- C. AUTO-CLEAN BUTTON
- D. DIRTY WATER TANK RELEASE BUTTON
- E. DIRTY WATER TANK
- F. FRONT ROLLER COVER
- G. FRONT ROLLER COVER RELEASE BUTTON
- H. FRONT ROLLER HOOK
- I. REAR ROLLER HOOK
- J. REAR ROLLER COVER
- K. REAR ROLLER COVER RELEASE BUTTON
- L. BATTERY PACK COVER
- M. CLEAN WATER TANK
- N. CLEAN WATER TANK RELEASE BUTTON
- O. MODE BUTTON
- P. VOICE PROMPT BUTTON
- Q. DOCKING STATION

*Docking station has multiple uses: charging base, place to store your cleaner and drip tray to catch any residual water when the machine is not in use.



GB

2. PREPARING YOUR CLEANER

IMPORTANT: Accessories included are dependant on your model. Full specification details for your product are included in your product packaging.

GB

Remove all product parts from the packaging and assemble your cleaner.

STEP 1:
Fit the wand into the main unit.



STEP 2:
Fit the adapter into the docking station.

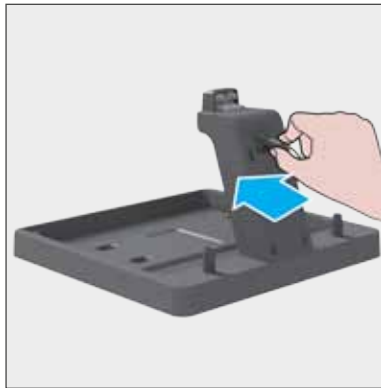

STEP 3:
Plug the power cord into the socket.

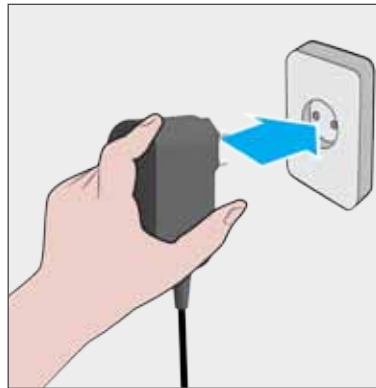

STEP 4:
Put the main product unit onto the docking station.



STEP 5:
Charge the cleaner for 4 Hrs.



STEP 6:
Fill the clean water tank to the MAX line.



3. USING YOUR CLEANER

3.1 MODE BUTTON / VOICE PROMPT

GB

To use your product:

STEP 1:

Once the product is fully charged, press 3 Secs the **ON/OFF** button to operate your cleaner:
The cleaner will start by default in smart mode.
The voice prompt is on and the language is GB.
The display will turn on.

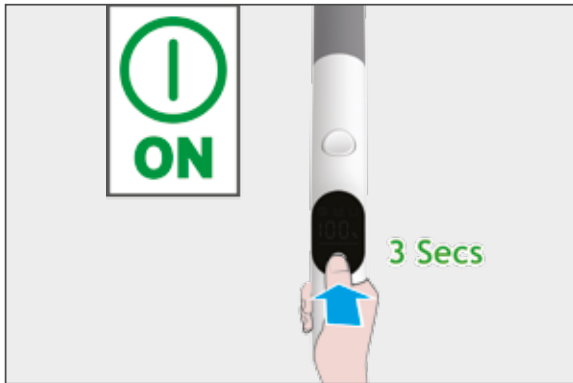

STEP 2:

Press the **MODE** button to change the mode:
Smart mode: suction power and water flow are automatically adjusted based on the amount of dirt detected.
Parquet mode: medium suction and low water flow. We recommend using this one on delicate but well sealed floors.
Max mode: max suction and max water flow.

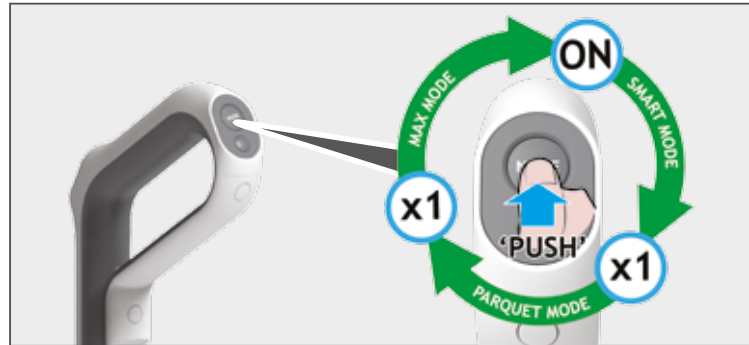

STEP 3:

VOICE PROMPT BUTTON:

Short press: to switch between languages (GB/FR/DE/ES/IT).
Long press (3 seconds): to turn on/off the voice prompt.

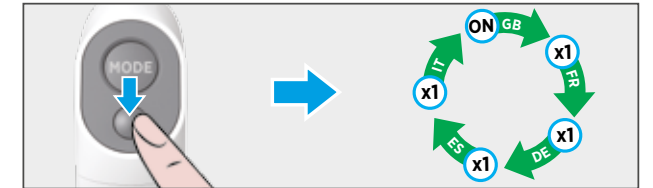

3. USING YOUR CLEANER

3.2 AUTO-CLEAN

IMPORTANT: We recommend performing the auto-clean after each cleaning session to ensure optimum performance.

STEP 1:

Put your product onto the docking station and check the cord and adapter are both plugged in. Please ensure the dirty water tank is empty before starting the auto-clean.



STEP 2:

Fill the clean water tank to the **MAX** line.



STEP 3:

Press the auto-clean button.

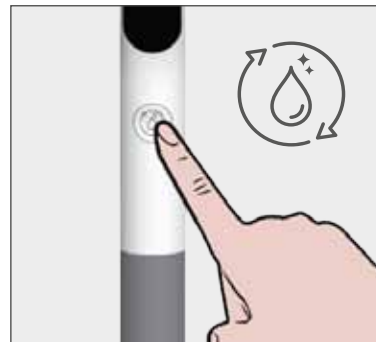

STEP 4:

The auto-clean process takes about 150s to complete.



STEP 5:

Once the auto-clean process is completed, empty the dirty water tank to get ready for another cleaning session.

For dirty water tank maintenance, please refer to "4.1 DIRTY WATER TANK" section.



3. USING YOUR CLEANER 3.3 DISPLAY STATUS

1. AUTO-CLEAN
2. BATTERY STATUS
3. POWER BAR
4. DIRTY WATER TANK IS FULL
5. CLEAN WATER TANK IS EMPTY
6. ROLLER STALL

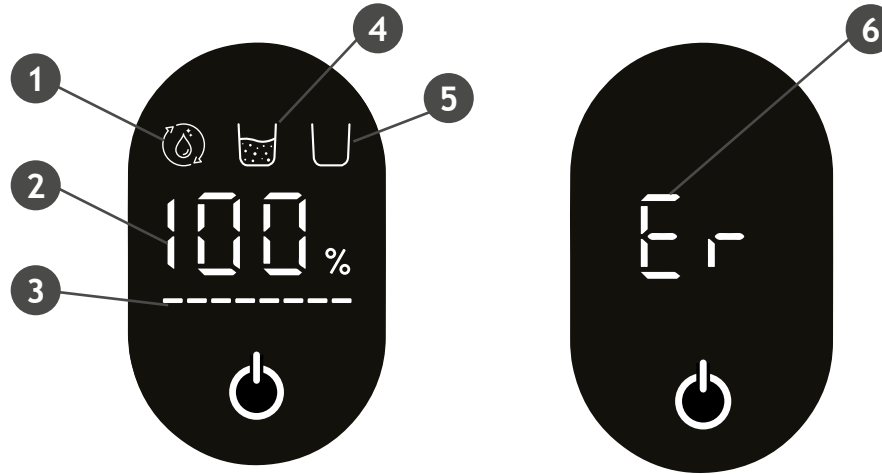

AUTO CLEAN STATUS: this icon turns on when the auto-clean is in process.
BATTERY STATUS: this icon shows the remaining battery percentage.
DIRTY WATER TANK IS FULL: this icon turns on when the dirty water tank is full.
CLEAN WATER TANK IS EMPTY: this icon turns on when the clean water tank is empty.
POWER BAR: this icon indicates the power consumption status.
ROLLER STALL: this icon turns on when a roller brush blockage is occurred.

3. USING YOUR CLEANER 3.4 USE HOOVER FLOOR CLEANING SOLUTION

How to use Hoover floor cleaning solution:

STEP 1:

Pour the cleaning solution into the bottle cap.



STEP 2:

Pour 2 caps into the clean water tank. (Recommended mix rate: water:clean solution=50:1).



STEP 3:

Fill the clean water tank to the MAX line to start cleaning.



Note: Use only the floor cleaning solution recommended by Hoover, and quantity as stated in the manual.

4. CLEANER MAINTENANCE

4.1 DIRTY WATER TANK

IMPORTANT: Before performing any maintenance task, always ensure your product is switched off.

GB

Empty the dirty water tank and clean the hose

STEP 1: Remove the dirty water tank.



STEP 2: Take off the filter and debris collector.



STEP 3: Empty the dirty water.

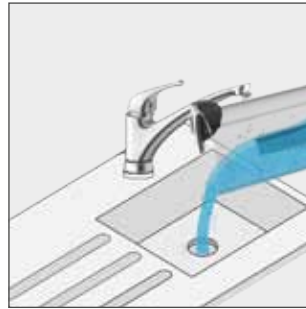

STEP 4: Remove any dry particles and excess debris from the filter and debris collector using the cleaning tool.



STEP 5: Use the cleaning tool to remove any excess dirt from the hose.



To refit the dirty water tank to your cleaner, follow the above instructions in reverse.

4. CLEANER MAINTENANCE

4.2 ROLLERS

Clean the rollers

STEP 1: Press the release buttons to take off the roller covers.



STEP 2: Rotate the roller hooks.



STEP 3: Take off the rollers.



STEP 4: Use the cleaning tool to deep clean the nozzle.



STEP 5: Use water to clean the rollers.



STEP 6: Leave the rollers to air dry for at least 24 Hrs on a windowsill or on the docking station before putting them back into position.



To refit the rollers, follow the above instructions in reverse.

4. CLEANER MAINTENANCE

4.3 FILTER

Clean the filter

STEP 1: Remove the dirty water tank.



STEP 2: Take off the filter and debris collector.



STEP 3: Clean the filter using lukewarm water.

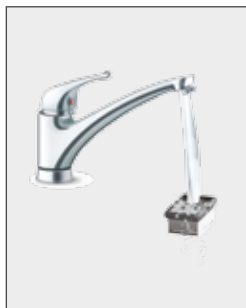

STEP 4: Leave the filter to air dry for 24Hrs before re-fitting.

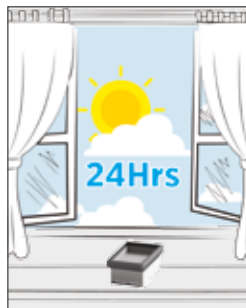

5. DISASSEMBLE YOUR CLEANER

GB

Remove the wand

In the event that the handle needs to be disassembled, follow the instructions below:

STEP 1: Take off the clean water tank.



STEP 2: Press the spring underneath the red rubber with a narrow tool (like a screwdriver).



STEP 3: Take off the wand while pressing the button.



6. REPLACE THE BATTERY PACK

Note: Only use the approved battery type (type ref.: HW5BAT) recommended by HOOVER. Failure to do so may cause the lithium-ion battery to become a potential hazard.

In the event that the battery pack needs to be replaced, follow the instructions below:

STEP 1: Take off 4 screws of battery cover.



STEP 2: Take off the battery cover.



STEP 3: Pull out the battery pack.



STEP 4: Disconnect the terminals to remove the battery pack.



STEP 4.2: Follow the above instructions in reverse to reinstall the new battery pack.

The following is a list of commonly encountered problems and solutions.

Common failure	Possible reason	Solution
Main unit does not work	Handle not installed in place	Please reinstall to ensure that it is in place before use
	The main unit has no power or insufficient power	Please fully charge the main unit before use
	The roller or roller cover are not installed in place / The roller is entangled with hair and stops rotating	Reinstall or clean the rollers
	Dirty water tank is full	Empty the dirty water tank before use
Machine suction is weakened	Filter blockage	Please clean the filter element
	Roller cover, filter and clean water tank are not installed in place	Confirm whether they are installed in place before use
	The roller is entangled with hair	Clean the roller before use
	Excess dirt or blockage in the pipeline	Please clean the pipeline
There is abnormal noise in motor operation	Excessive dirty water in the dirty water tank	Clean the dirty water tank before use
	The suction port is blocked	Clean the obstacles in the suction port
When charging, the screen power prompt icon is not displayed	The power adapter is not connected to a power socket	Check whether the power adapter is plugged in
	The connection between the power adapter and the docking station is not in place	Check whether it is in good connection
	The docking between the main unit and the charging base is not in place	Please confirm that the main unit is placed correctly
No water from the main unit	Clean water tank is not installed in place / Clean water tank is short of water	Reinstall or add water to the clean water tank
Water leakage from air outlet	The filter is not dried after cleaning	After cleaning, make sure to dry it before use
Auto-clean does not work	The roller may get stuck by large particles	Open the roller cover for inspection and cleaning
	The machine is not charging	Ensure that the main unit starts the auto-clean function again when it is charging
	The power of the machine is less than 10% and cannot start auto-clean	When the cleaner is charging, start the auto-clean function when the power is greater than 10%
	Dirty water tank is not installed in place/Dirty water tank is full of water	Reinstall or empty of the dirty water tank

If there is any doubt call the Hoover Service Office for advice. They may be able to assist you over the telephone. A service charge will be made if the cleaner is examined and found to be in working order, has not been assembled in accordance with these instructions or has been used incorrectly.

Hoover Spares and Consumables

Always replace parts with genuine Hoover spares. These are available from your local Hoover dealer or direct from Hoover. When ordering parts always quote your model number.

Quality

Hoover's factories have been independently assessed for quality. Our products are made using a quality system which meets the requirements of ISO 9001.

Your Guarantee

The guarantee conditions for this appliance are as defined by our representative in the country in which it is sold. Details regarding these conditions can be obtained from the dealer from whom the appliance was purchased. The bill of sale or receipt must be produced when making any claim under the terms of this guarantee.

Subject to change without notice.

1. INTRODUCTION DE L'ASPIRATEUR

Merci d'avoir acheté le nouvel aspirateur Hoover we&dry HW5.

COMPOSANTS PRINCIPAUX :

- A. BOUTON MARCHÉ / ARRÊT
- B. ECRAN
- C. BOUTON D'AUTONETTOYAGE
- D. BOUTON DE DÉVERROUILLAGE DU RÉSERVOIR D'EAU SALE
- E. RÉSERVOIR D'EAU SALE
- F. COUVERCLE DU ROULEAU AVANT
- G. BOUTON DE DÉVERROUILLAGE DU COUVERCLE DU ROULEAU AVANT
- H. CROCHET DU ROULEAU AVANT
- I. CROCHET DU ROULEAU ARRIÈRE
- J. COUVERCLE DU ROULEAU ARRIÈRE
- K. BOUTON DE DÉVERROUILLAGE DU COUVERCLE DU ROULEAU ARRIÈRE
- L. COUVERCLE DU BLOC-BATTERIE
- M. « CLEAN WATER TANK »
(« Réservoir d'eau propre »)
- N. BOUTON DE DÉVERROUILLAGE DU RÉSERVOIR D'EAU PROPRE
- O. BOUTON MODE
- P. BOUTON D'INDICATION VOCALE
- Q. STATION DE RANGEMENT

*La station de rangement a plusieurs fonctions : base de recharge, y placer l'aspirateur pour le stocker et plateau d'égouttement pour recueillir tout résidu d'eau lorsque l'aspirateur n'est pas utilisé.



2. PREPARATION DE L'APPAREIL

IMPORTANT : Les accessoires inclus dépendent de votre modèle.
Vous trouverez tous les détails de votre appareil dans son emballage.

FR

Retirez toutes les pièces du produit de l'emballage et assemblez votre aspirateur.

ÉTAPE 1 :

Montez le manche dans l'unité principale.



ÉTAPE 2 :

Montez l'adaptateur dans la station de rangement.

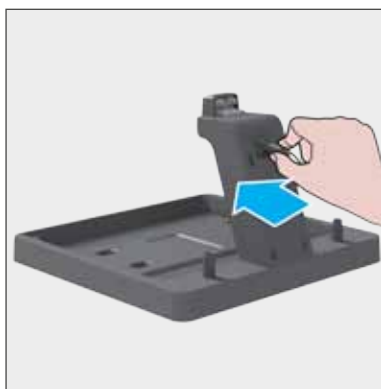

ÉTAPE 3 :

Branchez la fiche dans la prise.

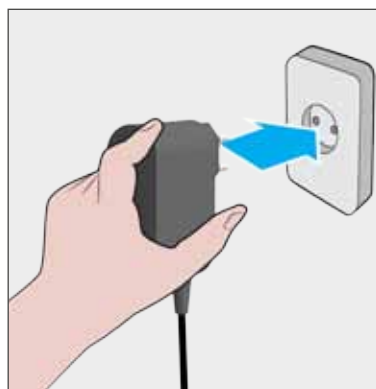

ÉTAPE 4 :

Mettez l'unité principale de l'appareil sur la station de rangement.



ÉTAPE 5 :

Rechargez l'aspirateur durant 4 heures.



ÉTAPE 6 :

Remplissez le réservoir d'eau propre jusqu'à la ligne MAX.



3. UTILISATION DE L'APPAREIL

3.1 BOUTON MODE / INDICATION VOCALE

FR

Pour utiliser le produit :

ÉTAPE 1 :

Une fois que l'appareil est complètement rechargé, appuyez 3 secondes sur le bouton ON/OFF pour mettre en marche votre appareil : L'aspirateur démarre par défaut en mode Smart. L'indicateur vocal est active et la langue est GB. L'afficheur s'allume.

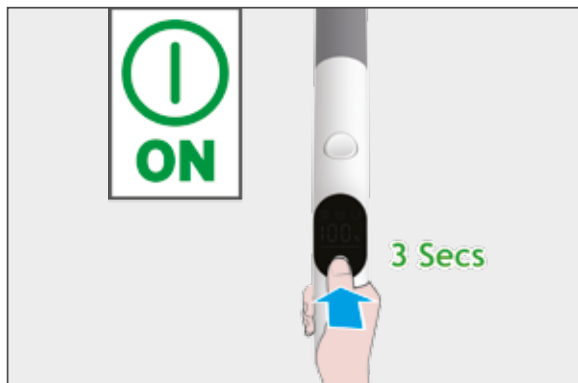

ÉTAPE 2 :

Appuyez le bouton **MODE** pour changer le mode :
Mode Smart : la puissance d'aspiration et le flux d'eau sont réglés automatiquement en fonction de la quantité de saleté détectée.
Mode Parquet : aspiration moyenne et flux d'eau faible. Nous vous recommandons d'utiliser ce mode sur des planchers délicats mais bien étanche.
Mode Maxi : aspiration max et flux d'eau max.

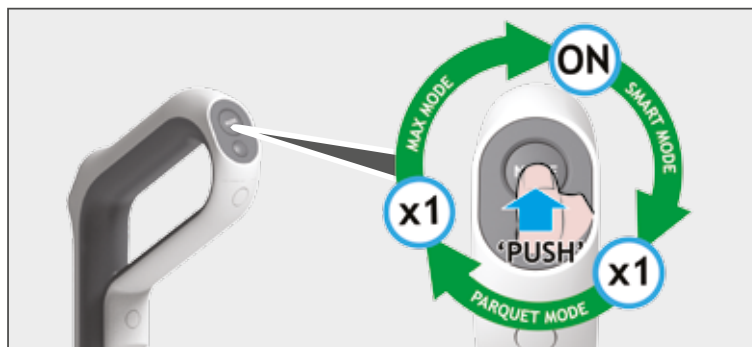

ÉTAPE 3 :

BOUTON D'INDICATION VOCALE :

Pression courte : pour passer d'une langue à l'autre (GB/FR/DE/ES/IT).

Pression longue (3 secondes) : pour activer/désactiver l'invite vocale.

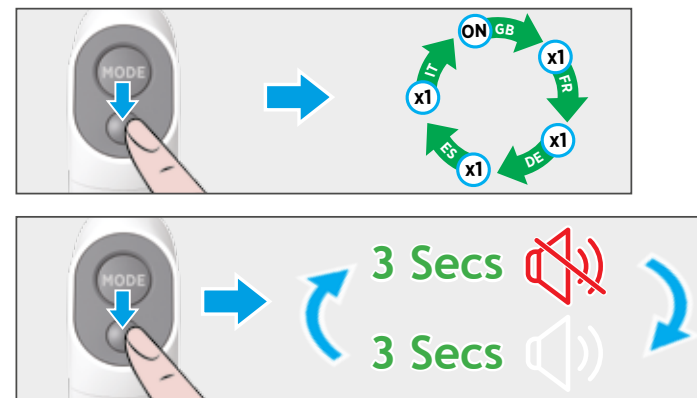

3. UTILISATION DE L'APPAREIL

3.2 NETTOYAGE AUTOMATIQUE

IMPORTANT : Nous recommandons d'effectuer l'autonettoyage après chaque session de nettoyage pour garantir des performances optimales.

ÉTAPE 1 :

Mettez votre appareil sur la station de recharge et vérifiez que le cordon et l'adaptateur sont branchés. Veuillez vous assurer que le réservoir d'eau sale est vide avant de lancer l'autonettoyage.



ÉTAPE 2 :

Remplissez le réservoir d'eau propre jusqu'à la ligne MAX.



ÉTAPE 3 :

Appuyez sur le bouton d'autonettoyage.

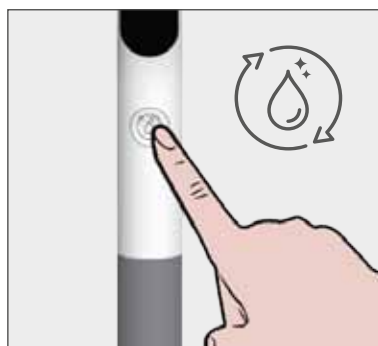

ÉTAPE 4 :

Le processus d'autonettoyage dure environ 150 s.



ÉTAPE 5 :

Une fois le processus d'autonettoyage complété, videz le réservoir d'eau sale pour qu'il soit prêt pour une autre session de nettoyage.

Pour l'entretien du réservoir d'eau sale, veuillez vous référer à la section « 4.1 RÉSERVOIR D'EAU SALE ».



3. UTILISATION DE L'APPAREIL

3.3 ÉTAT DE L'AFFICHEUR

1. NETTOYAGE AUTOMATIQUE
2. NIVEAU DE BATTERIE
3. BARRE DE LA BATTERIE
4. LE RÉSERVOIR D'EAU SALE EST PLEIN
5. LE RÉSERVOIR D'EAU PROPRE EST VIDE
6. BLOCAGE DU ROULEAU

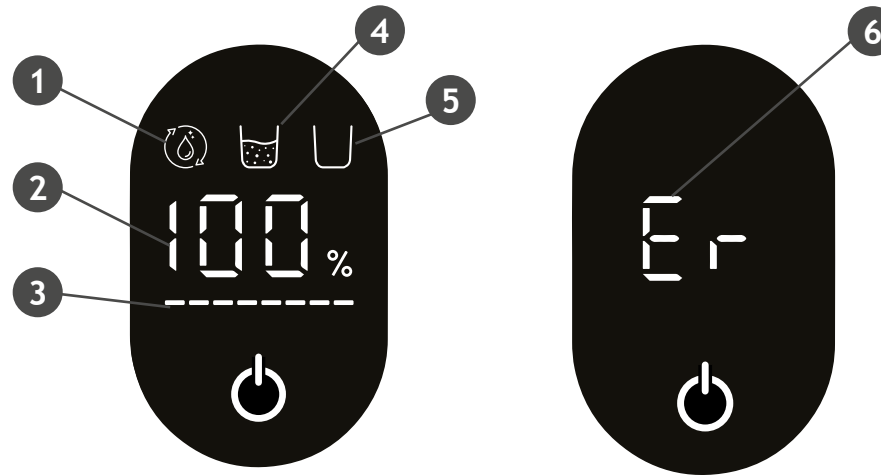

ÉTAT DE L'AUTONETTOYAGE : cette icône s'allume lorsque l'autonettoyage est en cours.

NIVEAU DE BATTERIE: cette icône montre le pourcentage de batterie qui reste.

LE RÉSERVOIR D'EAU SALE EST PLEIN : cette icône s'allume lorsque le réservoir d'eau sale est plein.

LE RÉSERVOIR D'EAU PROPRE EST VIDE : cette icône s'allume lorsque le réservoir d'eau propre est vide.

BARRE DE LA BATTERIE : cette icône indique à quel point est la batterie.

BLOCAGE DU ROULEAU : cette icône s'allume lorsque le blocage de la brosse du rouleau se produit.

3. UTILISATION DE L'APPAREIL

3.4 UTILISER LA SOLUTION DE NETTOYAGE DU SOL HOOVER

Comment utiliser la solution de nettoyage du sol Hoover :

ÉTAPE 1 :

Versez la solution de nettoyage dans le bouchon de la bouteille.



ÉTAPE 2 :

Versez 2 bouchons dans le réservoir d'eau propre. (Proportion recommandée pour le mélange : eau:solution de nettoyage = 50:1).



ÉTAPE 3 :

Remplissez le réservoir d'eau propre jusqu'à la ligne MAX pour commencer à nettoyer.



REMARQUE : N'utilisez que la solution de nettoyage de sol recommandée par Hoover et la quantité indiquée dans le manuel.

4. ENTRETIEN DE L'ASPIRATEUR

4.1 RÉSERVOIR D'EAU SALE

IMPORTANT : Avant toute opération d'entretien, veuillez toujours à ce que votre appareil soit éteint.

FR

Videz le réservoir d'eau sale et nettoyez le tuyau

ÉTAPE 1 : Retirez le réservoir d'eau sale



ÉTAPE 2 : Retirez le filtre et le collecteur de débris.



ÉTAPE 3 : Videz l'eau sale.

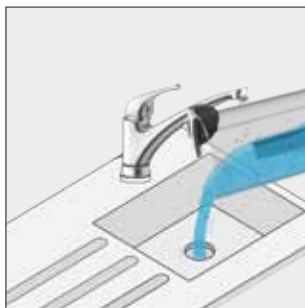

ÉTAPE 4 : Éliminez toutes les particules sèches et les débris en excès du filtre et du collecteur de débris à l'aide de l'outil de nettoyage.



ÉTAPE 5 : Utilisez l'outil de nettoyage pour éliminer toute saleté en excès dans le tuyau.



Pour remonter le réservoir d'eau sale sur votre appareil, suivez les instructions ci-dessus à l'envers.

4. ENTRETIEN DE L'ASPIRATEUR

4.2 ROULEAUX

Nettoyage des rouleaux

ÉTAPE 1 : Appuyez sur les boutons de déverrouillage pour retirer les couvercles du rouleau.



ÉTAPE 2 : Tournez les crochets du rouleau.



ÉTAPE 3 : Retirez les rouleaux.



ÉTAPE 4 : Utilisez l'outil de nettoyage pour nettoyer la buse en profondeur.



ÉTAPE 5 : Utilisez de l'eau pour nettoyer les rouleaux.



ÉTAPE 6 : Laissez les rouleaux sécher à l'air durant au moins 24 heures sur le bord d'une fenêtre ou sur la station de recharge avant de les remettre en place.



Pour remonter les rouleaux, suivez les instructions ci-dessus à l'envers.

4. ENTRETIEN DE L'ASPIRATEUR

4.3 FILTRE

Nettoyez le filtre

ÉTAPE 1 : Retirez le réservoir d'eau sale



ÉTAPE 2 : Retirez le filtre et le collecteur de débris.



ÉTAPE 3 : Nettoyez le filtre à l'eau tiède.

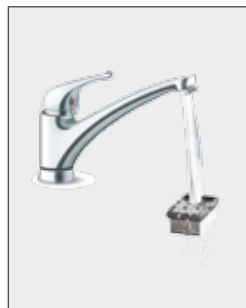

ÉTAPE 4 : Laissez sécher le filtre à l'air durant 24 heures avant de le remonter.

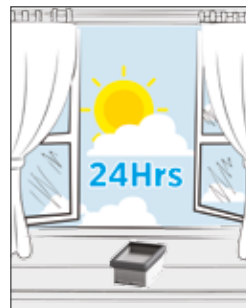

5. DÉMONTÉZ L'ASPIRATEUR

FR

Retirez le manche

Si la poignée doit être démontée, suivez les instructions ci-dessus :

ÉTAPE 1 : Retirez le réservoir d'eau propre.



ÉTAPE 2 : Appuyez sur le ressort sous la gomme rouge avec l'outil étroit (comme un tournevis).



ÉTAPE 3 : Retirez le manche en pressant sur le bouton.



6. REMPLACEZ LE BLOC BATTERIE

REMARQUE : N'utilisez que le type de batterie approuvé (type réf : HW5BAT) recommandé par HOOVER. Si cela n'est pas fait, la batterie au lithium-ion peut potentiellement devenir un danger.

Si le bloc batterie doit être remplacé, suivez les instructions ci-dessous :

ÉTAPE 1 : Retirez 4 vis du cache de la batterie.



ÉTAPE 2 : Retirez le couvercle de la batterie.



ÉTAPE 3 : Extrayez le bloc batterie.



ÉTAPE 4 : Débranchez les bornes pour retirer le bloc batterie.



ÉTAPE 4.2 : Suivez les instructions ci-dessus à l'envers pour réinstaller le nouveau bloc batterie.

Voici une liste de problèmes rencontrés et leurs solutions.

Défaillance courante	Cause possible	Solution
L'unité principale ne fonctionne pas	La poignée n'est pas installée en place	Veillez la réinstaller pour vous assurer qu'elle est bien en place avant de l'utiliser
	L'unité principale n'est pas alimentée ou l'est insuffisamment	Veillez recharger complètement l'unité principale avant l'utilisation
	Le rouleau ou le couvercle du rouleau ne sont pas installés / Le rouleau est plein de poils et arrête de tourner	Réinstallez ou nettoyez les rouleaux
	Le réservoir d'eau sale est plein	Videz le réservoir d'eau sale avant l'utilisation
L'aspiration de la machine est affaiblie	Blocage du filtre	Veillez nettoyer l'élément filtrant
	Le couvercle du rouleau, le filtre et le réservoir d'eau propre ne sont pas installés	Contrôlez qu'ils sont bien installés dans leur emplacement
	Le rouleau est plein de poils	Nettoyez le rouleau avant l'utilisation
	Excès de saleté ou colmatage dans le tuyau	Veillez nettoyer la canalisation
Le moteur émet un bruit anormal	Excès d'eau sale dans le réservoir d'eau sale	Nettoyez le réservoir d'eau sale avant l'utilisation
	L'orifice d'aspiration est obstrué	Éliminez toute obstruction dans l'orifice d'aspiration
Lors de la recharge, l'icône de demande d'alimentation de l'écran ne s'affiche pas	L'adaptateur secteur n'est pas branché sur une prise de courant	Vérifiez si l'adaptateur secteur est branché
	Le raccordement entre l'adaptateur d'alimentation et la station de recharge n'est pas dans son emplacement	Vérifiez si la connexion est bonne
	La station entre l'unité principale et la base de recharge n'est pas en place	Veillez vérifier que l'unité principale est placée correctement
Pas d'eau en provenance de l'unité principale	Le réservoir d'eau propre n'est pas installé / Le réservoir d'eau propre n'a pas assez d'eau	Réinstallez ou ajoutez de l'eau au réservoir d'eau propre
Fuite d'eau par la sortie d'air	Le filtre n'est pas sec après le nettoyage	Après le nettoyage, veillez à sécher l'élément filtrant avant de l'utiliser
L'autonettoyage ne marche pas	Le rouleau peut se bloquer à cause de grosses particules	Ouvrez le couvercle du rouleau pour l'inspection et le nettoyage
	La machine ne se recharge pas	Assurez-vous que l'unité principale démarre à nouveau la fonction d'autonettoyage lorsqu'elle est en cours de recharge
	La charge de la machine est inférieure à 10 % et ne peut donc pas commencer l'autonettoyage	Lorsque l'aspirateur est en train de recharger, lancez la fonction d'autonettoyage lorsque l'alimentation est supérieure à 10 %
	Le réservoir d'eau sale n'est pas installé/le réservoir d'eau sale est plein d'eau	Réinstallez ou videz le réservoir d'eau sale

Si vous avez des doutes, appelez le bureau d'entretien de Hoover pour obtenir des conseils. Ils peuvent être en mesure de vous aider par téléphone. Des frais d'entretien seront facturés si après l'examen on constate que l'aspirateur est en bon état de marche, qu'il n'a pas été assemblé conformément à ces instructions ou qu'il a été mal utilisé.

PIÈCES DÉTACHÉES ET CONSOMMABLES HOOVER

Toujours remplacer les pièces par des pièces détachées de la marque Hoover. Celles-ci sont disponibles auprès de votre revendeur Hoover. Lors de la commande de pièces, veuillez toujours préciser le numéro de votre modèle.

QUALITÉ

La qualité des usines Hoover a fait l'objet d'une évaluation indépendante. Nos produits sont fabriqués selon un système de qualité conforme à la norme ISO 9001.

VOTRE GARANTIE

Les conditions de garantie de cet appareil sont définies par notre représentant dans le pays où il est vendu et peuvent être obtenues auprès de votre revendeur. Les détails concernant ces conditions peuvent être obtenus auprès du revendeur auprès duquel l'appareil a été acheté. La facture d'achat ou le reçu doivent être présentés pour toutes réclamations relevant des conditions de cette garantie.

Ces conditions peuvent être modifiées sans préavis.

1. GERÄTEBESCHREIBUNG

Vielen Dank, dass Sie sich für Ihren neuen Hoover Nass-Trockensauger HW5 entschieden haben.

HAUPTKOMPONENTEN:

- A. EIN-/AUS-TASTE
- B. DISPLAY
- C. TASTE AUTOMATISCHE REINIGUNG
- D. ENTRIEGELUNGSTASTE
SCHMUTZWASSERBEHÄLTER
- E. SCHMUTZWASSERBEHÄLTER
- F. VORDERE WALZENABDECKUNG
- G. ENTRIEGELUNGSTASTE VORDERE
WALZENABDECKUNG
- H. HAKEN DER VORDEREN WALZE
- I. HAKEN DER HINTEREN WALZE
- J. HINTERE WALZENABDECKUNG
- K. ENTRIEGELUNGSTASTE HINTERE
WALZENABDECKUNG
- L. ABDECKUNG DES AKKUPACKS
- M. FRISCHWASSERBEHÄLTER
- N. ENTRIEGELUNGSTASTE
FRISCHWASSERBEHÄLTER
- O. MODUSTASTE
- P. TASTE SPRACHANSAGE
- Q. DOCKING-STATION

*Die Docking-Station ist vielseitig einsetzbar: als Ladestation, als Aufbewahrungsort und als Auffangschale für das Restwasser, wenn das Gerät nicht in Gebrauch ist.



2. VORBEREITUNG DES STAUBSAUGERS

WICHTIG: Das mitgelieferte Zubehör ist modellabhängig. Die vollständigen technischen Daten Ihres Geräts finden Sie auf der Verpackung.

DE

Nehmen Sie alle Produktteile aus der Verpackung und bauen Sie das Gerät zusammen.

SCHRITT 1:

Setzen Sie das Rohr in das Hauptgerät ein.



SCHRITT 2:

Stecken Sie den Adapter in die Docking-Station.

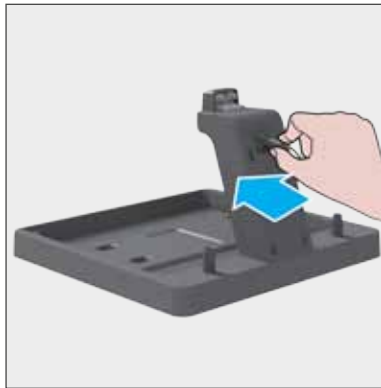

SCHRITT 3:

Stecken Sie das Netzkabel in die Steckdose.

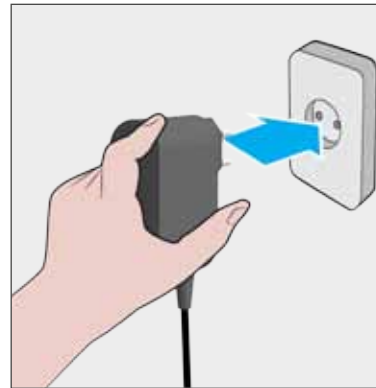

SCHRITT 4:

Stellen Sie das Gerät in die Docking-Station.



SCHRITT 5:

Laden Sie den Staubsauger 4 Stunden lang auf.



SCHRITT 6:

Füllen Sie den Frischwasserbehälter bis zur Markierung MAX auf.



3. GEBRAUCH DES GERÄTS

3.1 MODUSTASTE / SPRACHANSAGE

DE

Verwenden Sie Ihr Gerät wie folgt:

SCHRITT 1:

Sobald das Gerät vollständig aufgeladen ist, drücken Sie die **EIN-/AUS-Taste** 3 Sekunden lang, um den Staubsauger in Betrieb zu nehmen: Der Staubsauger startet standardmäßig im Smart Modus. Die Sprachansage ist eingeschaltet und die Sprache ist EN. Das Display schaltet sich ein.

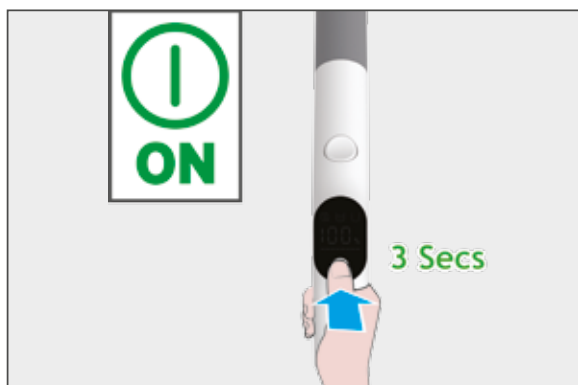

SCHRITT 2:

Drücken Sie die **MODUS-Taste**, um den Betriebsmodus zu ändern:
SMART MODUS: Die Saugkraft und die Wasserabflussmenge werden automatisch an die erkannte Schmutzmenge angepasst.
PARKETT MODUS: Mittlere Saugkraft und niedriger Wasserabfluss. Wir empfehlen diesen Modus für empfindliche, aber gut versiegelte Böden.
MAX MODUS: Maximale Saugkraft und maximaler Wasserabfluss.

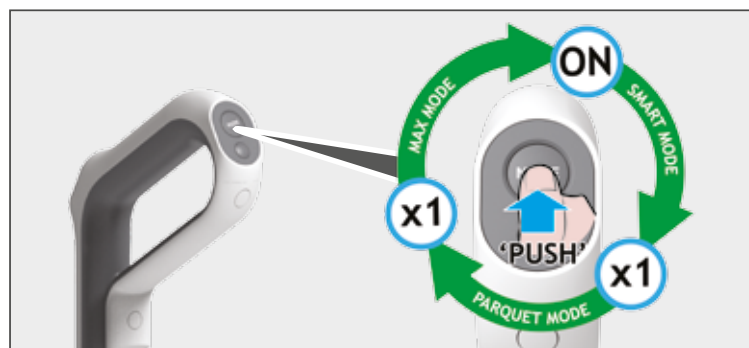

SCHRITT 3:

TASTE SPRACHANSAGE:

Kurz drücken: zum Umschalten zwischen den Sprachen (EN/FR/DE/ES/IT).
Lange drücken (3 Sekunden): um die Sprachansage ein-/auszuschalten.

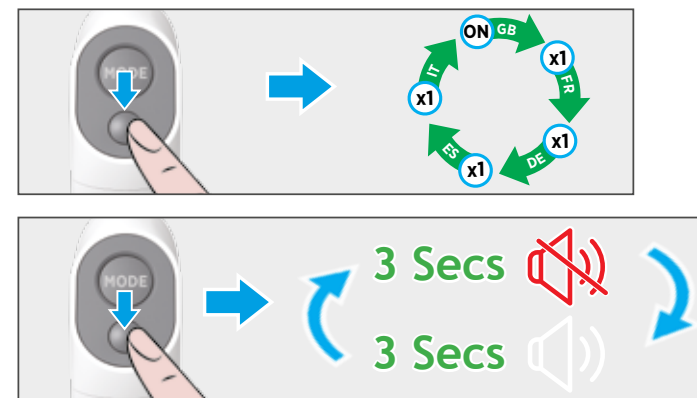

3. GEBRAUCH DES GERÄTS

3.2 AUTOMATISCHE REINIGUNG

WICHTIG: Wir empfehlen, nach jedem Reinigungsvorgang die automatische Reinigung durchzuführen, um eine optimale Leistung zu gewährleisten.

SCHRITT 1:

Stellen Sie Ihr Gerät in die Docking-Station und überprüfen Sie, ob Kabel und Adapter eingesteckt sind. Vergewissern Sie sich, bevor Sie die automatische Reinigung starten, dass der Schmutzwasserbehälter leer ist.



SCHRITT 2:

Füllen Sie den Frischwasserbehälter bis zur Markierung MAX auf.



SCHRITT 3:

Drücken Sie die Taste Automatische Reinigung.

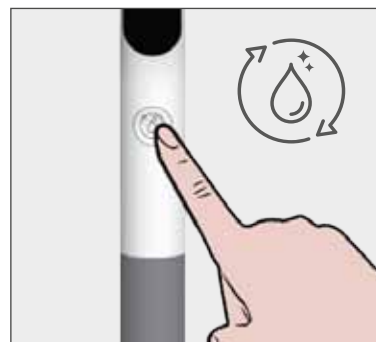

SCHRITT 4:

Die automatische Reinigung dauert etwa 150 Sekunden.



SCHRITT 5:

Entleeren Sie nach Abschluss der automatischen Reinigung den Schmutzwasserbehälter, um ihn für einen weiteren Reinigungsvorgang vorzubereiten.

Informationen zur Wartung des Schmutzwasserbehälters finden Sie im Abschnitt „4.1 SCHMUTZWASSERBEHÄLTER“.



3. GEBRAUCH DES GERÄTS

3.3 STATUS ANZEIGEN

1. AUTOMATISCHE REINIGUNG
2. AKKU-STATUS
3. LEISTUNGSANZEIGE
4. SCHMUTZWASSERBEHÄLTER IST VOLL
5. FRISCHWASSERBEHÄLTER IST LEER
6. WALZE BLOCKIERT

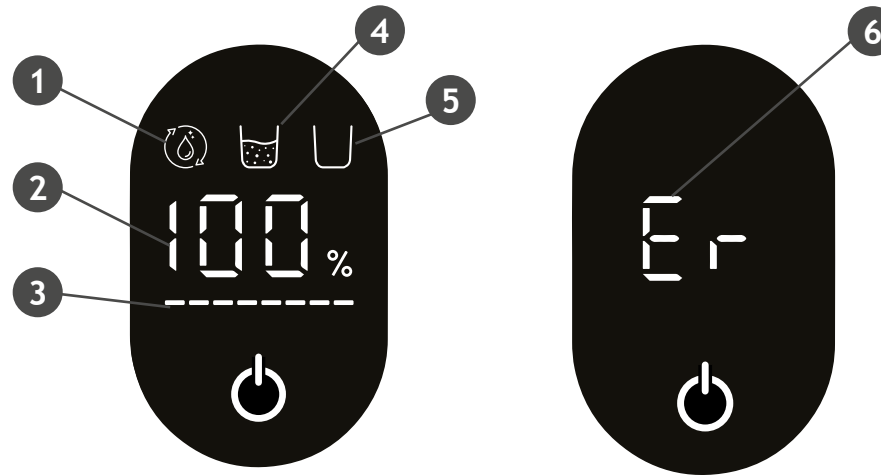

STATUS DER AUTOMATISCHEN REINIGUNG: Dieses Symbol leuchtet auf, wenn die automatische Reinigung durchgeführt wird.

AKKU-STATUS: Dieses Symbol zeigt den verbleibenden Prozentsatz des Akkus an.

SCHMUTZWASSERBEHÄLTER IST VOLL: Dieses Symbol leuchtet auf, wenn der Schmutzwasserbehälter voll ist.

FRISCHWASSERBEHÄLTER IST LEER: Dieses Symbol leuchtet auf, wenn der Frischwasserbehälter leer ist.

LEISTUNGSANZEIGE: Dieses Symbol zeigt den Status des Stromverbrauchs an.

WALZE BLOCKIERT: Dieses Symbol leuchtet auf, wenn eine Bürstwalze blockiert ist.

3. GEBRAUCH DES GERÄTS

3.4 HOOVER-BODENREINIGUNGSLÖSUNG VERWENDEN

So verwenden Sie die Hoover-Bodenreinigungslösung:

SCHRITT 1:

Gießen Sie die Reinigungslösung in die Flaschenverschlusskappe.



SCHRITT 2:

Füllen Sie 2 Verschlusskappen in den Frischwasserbehälter.
(Empfohlenes Mischungsverhältnis:
Wasser:Reinigungslösung = 50:1).



SCHRITT 3:

Füllen Sie den Frischwasserbehälter bis zur Markierung MAX auf, um mit der Reinigung zu beginnen.



HINWEIS: Verwenden Sie nur die von Hoover empfohlene Bodenreinigungslösung und die in der Bedienungsanleitung angegebene Menge.

4. WARTUNG DES GERÄTS

4.1 SCHMUTZWASSERBEHÄLTER

WICHTIG: Vergewissern Sie sich vor der Durchführung von Wartungsarbeiten immer, dass Ihr Gerät ausgeschaltet ist.

DE

Entleeren Sie den Schmutzwasserbehälter und reinigen Sie den Saugschlauch.

SCHRITT 1:
Entfernen Sie den Schmutzwasserbehälter.



SCHRITT 2: Nehmen Sie den Filter und den Schmutzsammler ab.



SCHRITT 3: Entleeren Sie das Schmutzwasser.

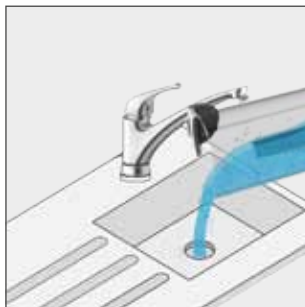

SCHRITT 4: Entfernen Sie mit dem Reinigungszubehör alle trockenen Partikel und überschüssigen Ablagerungen aus dem Filter und dem Schmutzbehälter.



SCHRITT 5: Verwenden Sie das Reinigungszubehör, um überschüssigen Schmutz aus dem Schlauch zu entfernen.



Um den Schmutzwasserbehälter wieder in den Staubsauger einzubauen, befolgen Sie die obigen Anweisungen in umgekehrter Reihenfolge.

4. WARTUNG DES GERÄTS

4.2 WALZEN

Reinigen Sie die Walzen

SCHRITT 1:
Drücken Sie die Entriegelungstasten, um die Walzenabdeckungen abzunehmen.



SCHRITT 2: Drehen Sie die Walzenhaken.



SCHRITT 3: Nehmen Sie die Walzen heraus.



SCHRITT 4:
Verwenden Sie das Reinigungszubehör, um die Düse gründlich zu reinigen.



SCHRITT 5:
Verwenden Sie zur Reinigung der Walzen Wasser.

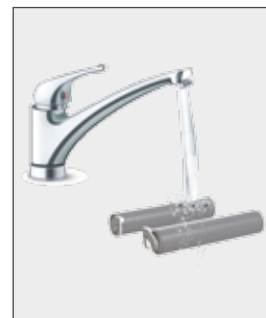

SCHRITT 6: Lassen Sie die Walzen mindestens 24 Stunden lang an der Luft auf einer Fensterbank oder in der Docking-Station trocknen, bevor Sie sie wieder einsetzen.



Um die Walzen wieder einzusetzen, befolgen Sie die obigen Anweisungen in umgekehrter Reihenfolge.

4. WARTUNG DES GERÄTS

4.3 FILTER

Reinigen Sie den Filter

SCHRITT 1:
Entfernen Sie den Schmutzwasserbehälter.



SCHRITT 2:
Nehmen Sie den Filter und den Schmutzsammler ab.



SCHRITT 3:
Reinigen Sie den Filter mit lauwarmem Wasser.

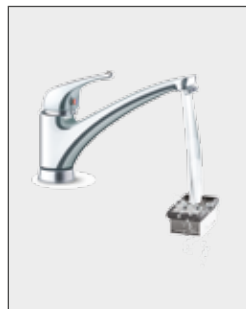

SCHRITT 4: Lassen Sie den Filter vor dem Wiedereinbau 24 Stunden lang an der Luft trocknen.

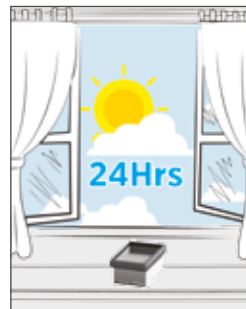

5. ZERLEGEN IHRES REINIGERS

DE

Nehmen Sie das Rohr ab

Falls der Griff demontiert werden muss, befolgen Sie die nachstehenden Anweisungen:

SCHRITT 1:
Nehmen Sie den Frischwasserbehälter ab.



SCHRITT 2: Drücken Sie mit einem schmalen Werkzeug (z.B. einem Schraubenzieher) auf die Feder unterhalb des roten Gummis.



SCHRITT 3: Nehmen Sie das Rohr ab, während Sie den Knopf drücken.



6. ERSETZEN DIE DEN AKKU

HINWEIS: Verwenden Sie nur den von HOOVER empfohlenen Batterietyp (Typennummer: HW5BAT). Bei Nichtbeachtung kann der Lithium-Ionen-Akku zu einer potenziellen Gefahr werden.

Falls der Akku ersetzt werden muss, befolgen Sie die nachstehenden Anweisungen:

SCHRITT 1: Entfernen Sie die 4 Schrauben der Abdeckung des Akkupacks.



SCHRITT 2: Nehmen Sie die Abdeckung des Akkupacks ab.



SCHRITT 3: Nehmen Sie den Akku heraus.



SCHRITT 4: Trennen Sie die Klemmen ab, um den Akku zu entfernen.



SCHRITT 4.2: Befolgen Sie die obigen Anweisungen in umgekehrter Reihenfolge, um den neuen Akku wieder einzusetzen.

Nachfolgend finden Sie eine Liste häufig auftretender Probleme und Lösungen.

Häufige Störung	Mögliche Ursache	Lösung
Die Haupteinheit funktioniert nicht	Der Griff wurde nicht korrekt eingesetzt	Bitte setzen Sie ihn vor Gebrauch wieder ein, um sicherzustellen, dass er richtig sitzt
	Die Haupteinheit hat keinen oder nicht genug Strom geladen	Bitte laden Sie die Haupteinheit vor Gebrauch vollständig auf
	Die Walze oder die Walzenabdeckung sind nicht richtig installiert / Die Walze hat sich mit Haaren verfangen und dreht sich nicht mehr	Setzen Sie die Walzen neu ein oder reinigen Sie diese
	Der Schmutzwasserbehälter ist voll	Entleeren Sie den Schmutzwasserbehälter vor dem Gebrauch
Die Saugkraft des Geräts ist schwach	Filter verstopft	Bitte reinigen Sie das Filterelement
	Walzenabdeckung, Filter und Frischwasserbehälter sind nicht richtig installiert	Vergewissern Sie sich vor Gebrauch, dass sie richtig installiert sind
	Die Walze hat sich mit Haaren verheddert	Reinigen Sie die Walze vor Gebrauch
	Übermäßiger Schmutz oder Verstopfung in der Rohrleitung	Bitte reinigen Sie die Rohrleitung
Ungewöhnliche Geräusche, wenn der Motor läuft	Übermäßig viel Schmutzwasser im Schmutzwasserbehälter	Reinigen Sie den Schmutzwasserbehälter vor Gebrauch
	Die Ansaugöffnung ist verstopft	Entfernen Sie die Verstopfung in der Ansaugöffnung
Während des Aufladens wird das Symbol für die Stromversorgung nicht auf dem Bildschirm angezeigt	Das Netzteil wurde nicht in die Steckdose gesteckt	Prüfen Sie, ob das Netzteil eingesteckt ist
	Die Verbindung zwischen dem Netzteil und der Docking-Station ist nicht richtig hergestellt	Prüfen Sie, ob die Verbindung in Ordnung ist
	Die Docking-Station wurde nicht richtig zwischen der Haupteinheit und der Ladestation platziert	Stellen Sie sicher, dass die Haupteinheit richtig platziert ist
Kein Wasser aus der Haupteinheit	Der Frischwasserbehälter wurde nicht richtig installiert / Der Frischwasserbehälter enthält zu wenig Wasser	Setzen Sie den Wasserbehälter neu ein oder füllen Sie Wasser nach
Wasseraustritt aus dem Luftauslass	Der Filter ist nach der Reinigung nicht getrocknet	Nach der Reinigung muss der Filter vor Gebrauch getrocknet werden
Automatische Reinigung funktioniert nicht	Die Walze kann durch große Partikel blockiert werden	Öffnen Sie die Walzenabdeckung zur Überprüfung und Reinigung
	Das Gerät wird nicht aufgeladen	Vergewissern Sie sich, dass die Haupteinheit die Funktion Automatische Reinigung erneut startet, wenn sie aufgeladen ist
	Der Akku ist zu weniger als 10% geladen und die Automatische Reinigung kann nicht gestartet werden	Starten Sie die automatische Reinigung, wenn das Gerät aufgeladen ist und der Ladezustand mehr als 10% beträgt
	Der Schmutzwasserbehälter ist nicht richtig installiert / der Schmutzwasserbehälter ist voll mit Wasser	Installieren Sie den Schmutzwasserbehälter neu oder entleeren Sie ihn

Falls weitere Fragen bestehen, wenden Sie sich bitte an den HOOVER-Kundendienst. Möglicherweise kann man Ihnen auch telefonisch weiterhelfen. Eine Servicegebühr wird erhoben, wenn der Reiniger überprüft und für funktionstüchtig befunden wird, wenn er nicht gemäß dieser Anleitung zusammengebaut wurde oder wenn er unsachgemäß verwendet wurde.

HOOVER-ERSATZTEILE UND VERBRAUCHSMATERIAL

Verwenden Sie stets Original-Ersatzteile von Hoover. Diese sind bei Ihrem örtlichen Hoover-Händler oder direkt bei Hoover erhältlich. Geben Sie bei der Bestellung von Ersatzteilen bitte stets die komplette 16-stellige Artikelnummer Ihres Gerätemodells an (siehe Typenplakette auf der Rückseite des Geräts).

QUALITÄT

Die Hoover-Werke wurden unabhängig auf ihre Qualität überprüft. Unsere Produkte werden nach einem Qualitätsstandard hergestellt, der die Anforderungen von ISO 9001 erfüllt.

GARANTIEERKLÄRUNG

Die Garantiebestimmungen für dieses Gerät entsprechen den Richtlinien des Landes, in dem Sie das Gerät erworben haben. Einzelheiten zu diesen Bestimmungen erhalten Sie vom Händler, bei dem Sie das Gerät erworben haben oder aus dem Garantieheft, das der Verpackung beiliegt. Bitte bewahren Sie den Kaufbeleg sorgfältig auf, denn er wird für eventuell auftretende Garantieansprüche benötigt.

Änderungen vorbehalten.

1. DESCRIZIONE DELL'APPARECCHIO

Grazie per aver scelto di acquistare il nuovo Hoover wet&dry cleaner HW5.

COMPONENTI PRINCIPALI:

- A. PULSANTE DI ACCENSIONE/ SPEGNIMENTO (ON/OFF)
- B. DISPLAY
- C. PULSANTE PULIZIA AUTOMATICA
- D. PULSANTE DI RILASCIO DEL SERBATOIO ACQUA SPORCA
- E. SERBATOIO ACQUA SPORCA
- F. COPERCHIO DEL RULLO ANTERIORE
- G. PULSANTE DI RILASCIO DEL COPERCHIO DEL RULLO ANTERIORE
- H. GANCIO DEL RULLO ANTERIORE
- I. GANCIO DEL RULLO POSTERIORE
- J. COPERCHIO DEL RULLO POSTERIORE
- K. PULSANTE DI RILASCIO DEL COPERCHIO DEL RULLO POSTERIORE
- L. COPERCHIO DELLA BATTERIA
- M. SERBATOIO ACQUA PULITA
- N. PULSANTE RILASCIO SERBATOIO ACQUA PULITA
- O. PULSANTE MODE (MODALITÀ)
- P. PULSANTE COMANDO VOCALE
- Q. BASE DI AGGANCIO

*La base di aggancio ha diversi usi: può funzionare da base di ricarica, luogo di stazionamento dell'apparecchio e vassoio per il gocciolamento, per raccogliere l'acqua residua quando l'elettrodomestico non è in funzione.



2. PREPARAZIONE DELL'APPARECCHIO

IMPORTANTE: Gli accessori inclusi dipendono dal modello. I dettagli specifici per l'apparecchio sono inclusi nell'imballaggio.

IT

Rimuovere tutti i componenti dall'imballaggio e montare l'apparecchio.

STEP 1:
Inserire il manico nell'unità principale.



STEP 2:
Inserire l'adattatore nella base di aggancio.

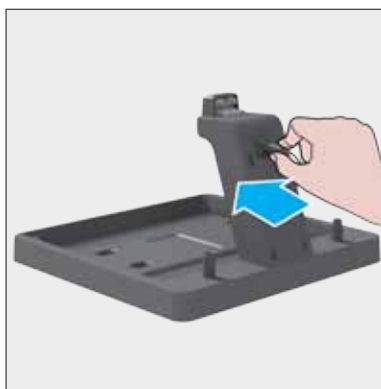

STEP 3:
Collegare il cavo di alimentazione alla presa di corrente.

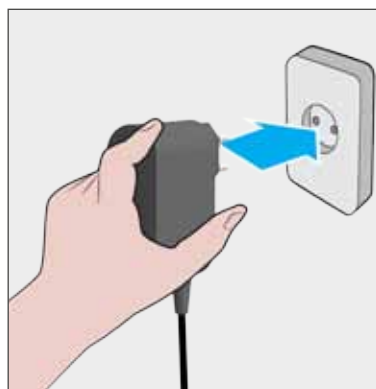

STEP 4:
Posizionare l'unità principale dell'apparecchio sulla base di aggancio.



STEP 5:
Caricare l'apparecchio per 4 ore.



STEP 6:
Riempire il serbatoio dell'acqua pulita fino al livello Massimo (MAX) indicato.



3. UTILIZZO DELL'APPARECCHIO

3.1 PULSANTE MODE (MODALITÀ) / COMANDO VOCALE

Per usare l'apparecchio:

STEP 1:

Quando l'apparecchio è completamente carico, premere per 3 secondi il pulsante **ON/OFF (ACCENSIONE/SPEGNIMENTO)** per azionarlo. Di default, l'apparecchio inizierà in modalità smart. Il comando vocale è acceso e la lingua è GB (inglese). Il display si accenderà.

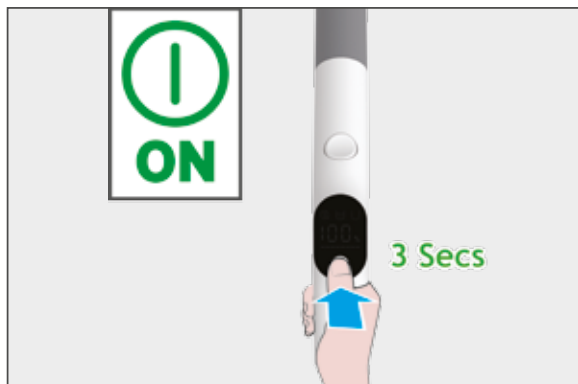

STEP 2:

Premere il pulsante **MODE (MODALITÀ)** per cambiare la modalità. **Modalità smart:** La potenza di aspirazione e il flusso di acqua vengono regolati automaticamente in base alla quantità di sporco rilevata. **Modalità parquet:** media aspirazione e basso flusso d'acqua. Si consiglia di usare questa modalità su pavimenti lisci e delicati. **Modalità Max (Massima)** massima aspirazione e massimo flusso d'acqua.

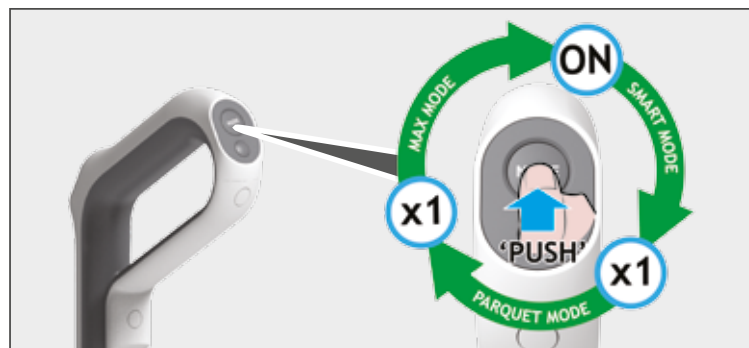

STEP 3:

PULSANTE COMANDO VOCALE:

Breve pressione: per cambiare la selezione della lingua (GB/FR/DE/ES/IT).

Pressione prolungata: (3 secondi): per accendere/spengere il comando vocale.

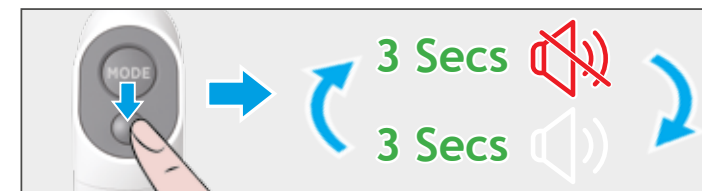

3. UTILIZZO DELL'APPARECCHIO

3.2 PULIZIA AUTOMATICA

IMPORTANTE: Si consiglia di usare la pulizia automatica dopo ogni sessione di pulizia per garantire prestazioni ottimali.

STEP 1:

Posizionare l'apparecchio sulla base di aggancio e controllare che il cavo e l'adattatore siano entrambi inseriti. Assicurarsi che il serbatoio dell'acqua sporca sia vuoto prima di iniziare la pulizia automatica.



STEP 2:

Riempire il serbatoio dell'acqua pulita fino al livello Massimo (MAX) indicato.



STEP 3:

Premere il pulsante pulizia automatica.

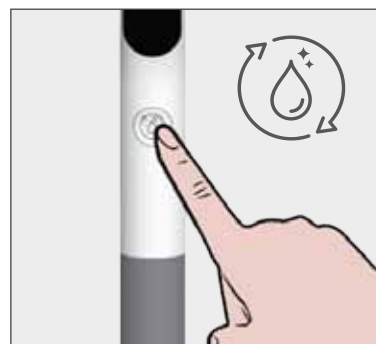

STEP 4:

Il processo di pulizia automatica richiede circa 150 secondi.



STEP 5:

Quando il processo di pulizia automatica è terminato, svuotare il serbatoio dell'acqua sporca e l'apparecchio sarà pronto per una nuova sessione di pulizia.

Per la manutenzione del serbatoio dell'acqua sporca, si veda la sezione "4.1 SERBATOIO DELL'ACQUA SPORCA".



3. UTILIZZO DELL'APPARECCHIO

3.3 STATO DEL DISPLAY

1. PULIZIA AUTOMATICA
2. STATO DELLA BATTERIA
3. BARRA INDICATRICE DI POTENZA
4. SERBATOIO DELL'ACQUA SPORCA PIENO
5. SERBATOIO DELL'ACQUA PULITA VUOTO
6. BLOCCO DEL RULLO

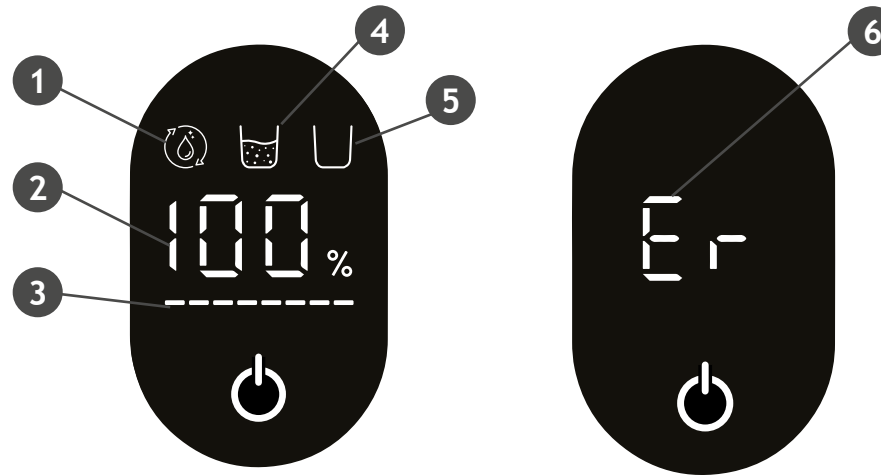

STATO DELLA PULIZIA AUTOMATICA: questa icona si attiva quando la pulizia automatica è in corso.
STATO DELLA BATTERIA: questa icona mostra la percentuale di carica rimanente della batteria.
SERBATOIO DELL'ACQUA SPORCA PIENO: questa icona si attiva quando il serbatoio dell'acqua sporca è pieno.
SERBATOIO DELL'ACQUA PULITA VUOTO: questa icona si attiva quando il serbatoio dell'acqua pulita è vuoto.
BARRA INDICATRICE DI POTENZA: Questa icona indica lo stato di consumo della carica.
BLOCCO DEL RULLO: questa icona si attiva quando il rullo è ostruito.

3. UTILIZZO DELL'APPARECCHIO

3.4 UTILIZZARE IL DETERGENTE PER LA PULIZIA DEI PAVIMENTI HOOVER

Come usare il detergente per la pulizia dei pavimenti Hoover:

STEP 1:

Versare il detergente per la pulizia nel tappo della bottiglia.



STEP 2:

Versare due tappi nel serbatoio dell'acqua pulita. (Proporzioni della miscela consigliate: acqua: detergente per la pulizia = 50:1.).



STEP 3:

Riempire il serbatoio dell'acqua pulita fino al livello MAX (Massimo) indicato per iniziare la pulizia.



Nota: Usare solo il detergente per la pulizia del pavimento consigliata da Hoover e nella quantità indicata nel manuale.

4. MANUTENZIONE DELL'APPARECCHIO

4.1 SERBATOIO ACQUA SPORCA

IMPORTANTE: Prima di effettuare qualsiasi operazione di manutenzione, assicurarsi sempre che l'apparecchio sia spento.

IT

Svuotare il serbatoio dell'acqua sporca e pulire il tubo flessibile

STEP 1: Rimuovere il serbatoio dell'acqua sporca.



STEP 2: Rimuovere il filtro e il raccogli-polvere.



STEP 3: Svuotare l'acqua sporca.

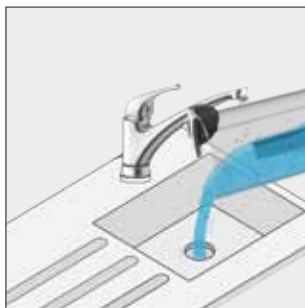

STEP 4: Rimuovere qualsiasi residuo asciutto e lo sporco in eccesso dal filtro e dal raccogli-polvere usando l'accessorio per la pulizia.



STEP 5: Usare l'accessorio per la pulizia per rimuovere lo sporco in eccesso dal tubo flessibile.



Per montare nuovamente il serbatoio dell'acqua sporca sull'apparecchio, seguire al contrario gli step delle istruzioni indicate sopra.

4. MANUTENZIONE DELL'APPARECCHIO

4.2 RULLI

Pulire i rulli

STEP 1: Premere i pulsanti di rilascio per rimuovere i coperchi dei rulli.



STEP 2: Ruotare i ganci dei rulli.



STEP 3: Rimuovere i rulli.



STEP 4: Usare l'accessorio per la pulizia per pulire a fondo la spazzola.



STEP 5: Usare dell'acqua per pulire i rulli.

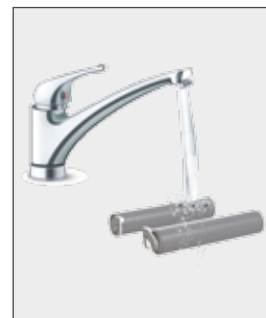

STEP 6: Lasciare che i rulli si asciughino all'aria per almeno 24 ore su un davanzale o sulla base di aggancio prima di reinserirli in posizione.



Per montare nuovamente i rulli, seguire al contrario gli step delle istruzioni indicate sopra.

4. MANUTENZIONE DELL'APPARECCHIO

4.3 FILTRO

Pulire il filtro

STEP 1: Rimuovere il serbatoio dell'acqua sporca.



STEP 2: Rimuovere il filtro e il raccogli-polvere.



STEP 3: Pulire il filtro usando acqua tiepida.

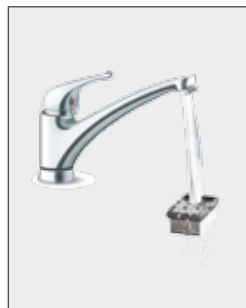

STEP 4: Lasciare asciugare il filtro all'aria per 24 ore prima di rimontarlo.

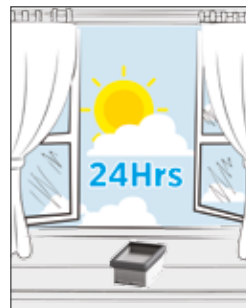

5. SMONTARE L'APPARECCHIO

IT

Rimuovere il manico

Nel caso in cui sia necessario smontare il manico, seguire queste istruzioni:

STEP 1: Rimuovere il serbatoio dell'acqua.



STEP 2: Premere la molla sotto la gomma servendosi di uno strumento sottile (come un cacciavite).



STEP 3: Estrarre il manico mentre si tiene premuto il pulsante.



6. SOSTITUIRE LA BATTERIA

Nota: Usare solo il tipo di batteria (rif. tipo: HW5BAT) approvato e raccomandato da HOOVER. In caso contrario, la batteria a ioni di litio potrebbe diventare un potenziale rischio.

Se la batteria deve essere sostituita, attenersi alle istruzioni che seguono:

STEP 1: Togliere le 4 viti del coperchio della batteria.



STEP 2: Rimuovere il coperchio della batteria.



STEP 3: Estrarre la batteria.



STEP 4: Scollegare i terminali per rimuovere la batteria.



STEP 4.2: Seguire al contrario gli step delle istruzioni indicate sopra per reinstallare la nuova batteria.

Di seguito è riportato un elenco di problemi comuni riscontrati e relative soluzioni.

Problema frequente	Possibile causa	Soluzione
L'unità principale non funziona	Il manico non è inserito correttamente	Inserire nuovamente per assicurarsi che sia in posizione corretta prima dell'uso
	L'unità principale non ha potenza o ha potenza insufficiente	Ricaricare completamente l'unità principale prima dell'uso
	Il rullo o il coperchio del rullo non sono inseriti correttamente / Dei capelli si sono aggrovigliati attorno al rullo e ha smesso di ruotare	Reinserire o pulire i rulli
	Il serbatoio dell'acqua sporca è pieno	Svuotare il serbatoio dell'acqua sporca prima dell'uso
L'aspirazione dell'apparecchio è debole	Il filtro è ostruito	Pulire il filtro
	Il coperchio del rullo, il filtro e il serbatoio dell'acqua pulita non sono inseriti correttamente	Controllare che siano inseriti nella posizione corretta prima dell'uso
	Dei capelli sono aggrovigliati attorno al rullo	Pulire il rullo prima dell'uso
	C'è dello sporco in eccesso o un'ostruzione nel tubo di aspirazione	Pulire il tubo di aspirazione
C'è un rumore anomalo mentre il motore è in funzione	C'è troppa acqua sporca nel serbatoio dell'acqua sporca	Pulire il serbatoio dell'acqua sporca prima dell'uso
	Il condotto di aspirazione è ostruito	Rimuovere le ostruzioni nel condotto di aspirazione
Mentre è in ricarica, l'icona della ricarica non viene mostrata sul display	L'adattatore di corrente non è connesso a una presa di corrente	Controllare che l'adattatore sia inserito nella presa
	Il collegamento tra l'adattatore di corrente e la base di aggancio non è correttamente posizionato	Controllare che il collegamento sia corretto
	L'aggancio tra l'unità principale e la base di ricarica non è correttamente posizionato	Controllare che l'unità principale sia posizionata correttamente
Non c'è acqua nell'unità principale	Il filtro dell'acqua pulita non è installato correttamente. / Il livello di acqua nel filtro dell'acqua pulita è scarso	Reinserire o aggiungere acqua nel serbatoio dell'acqua pulita
C'è una perdita d'acqua nella presa d'aria	Il filtro non si è asciugato dopo la pulizia	Dopo aver pulito, assicurarsi di lasciarlo asciugare prima dell'uso
La pulizia automatica non funziona	Il rullo potrebbe essere ostruito da residui di grosse dimensioni	Aprire il coperchio del rullo per controllare e pulire
	L'apparecchio non si carica	Assicurarsi che l'unità principale avvii di nuovo la funzione di pulizia automatica durante la ricarica
	Il livello di carica dell'apparecchio è al di sotto del 10% e la funzione di pulizia automatica non può essere avviata	Mentre l'apparecchio è in ricarica, avviare la funzione di pulizia automatica quando la carica è al di sopra del 10%
	Il serbatoio dell'acqua sporca non è inserito correttamente/è pieno d'acqua	Reinserire o svuotare il serbatoio dell'acqua sporca

Per qualsiasi dubbio chiamare il centro assistenza Hoover. Potrete ricevere assistenza telefonica. Verrà addebitato un intervento di assistenza se dopo aver esaminato l'apparecchio, si riscontra che non si trova nelle corrette condizioni operative, non è stato montato secondo quanto riportato nel presente libretto d'istruzioni o è stato oggetto di uso improprio.

PARTI DI RICAMBIO E DI CONSUMO HOOVER

Utilizzare sempre parti di ricambio originali Hoover. È possibile acquistarle dal distributore locale Hoover o direttamente sul sito internet Hoover. Quando si ordinano delle parti di ricambio, ricordarsi sempre di fornire il numero di modello dell'apparecchio utilizzato.

QUALITÀ

La qualità degli stabilimenti Hoover è stata sottoposta a valutazione indipendente. I nostri prodotti vengono realizzati mediante un sistema di qualità che soddisfa i requisiti ISO 9001.

ASSISTENZA E GARANZIA HOOVER

Questo prodotto è garantito, oltre che ai sensi di legge, alle condizioni e nei termini riportati sul certificato di garanzia convenzionale inserito nel prodotto. Il certificato dovrà essere conservato e mostrato al nostro Centro di Assistenza Tecnica Autorizzato, in caso di necessità, insieme allo scontrino comprovante l'acquisto dell'elettrodomestico. Puoi consultare le condizioni di garanzia anche sul nostro sito internet Per ottenere assistenza compila l'apposito form on-line oppure contattaci al numero che trovi indicato nella pagina di assistenza del nostro sito internet.

Queste condizioni potrebbero venire modificate senza obbligo di preavviso.

1. LEER UW STOFZUIGER KENNEN

Hartelijk dank voor het aanschaffen van uw nieuwe nat en droog stofzuiger HW5 van Hoover.

HOOFDONDERDELEN:

- A. AAN/UIT-KNOP
- B. DISPLAY
- C. KNOP VOOR AUTOMATISCHE REINIGING
- D. ONTGRENDELINGSKNOP VOOR DE VUILWATERTANK
- E. VUILWATERTANK
- F. KAP VOORSTE ROL
- G. ONTGRENDELINGSKNOP KAP VOORSTE ROL
- H. HAAK VOORSTE ROL
- I. HAAK ACHTERSTE ROL
- J. KAP ACHTERSTE ROL
- K. ONTGRENDELINGSKNOP KAP ACHTERSTE ROL
- L. BATTERIJDEKSEL
- M. PROPER WATER TANK
- N. ONTGRENDELKNOP PROPER WATER TANK
- O. MODUSKNOP
- P. KNOP VOOR STEMMELDING
- Q. DOCKINGSTATION

*Het dockingstation heeft meerdere functies: oplaadstation, opbergplaats voor uw stofzuiger en een lekbak voor eventueel restwater wanneer de machine niet wordt gebruikt.



2. UW STOFZUIGER IN ELKAAR ZETTEN

BELANGRIJK: De bijgesloten accessoires zijn afhankelijk van het model.
De volledige specificatiegegevens voor uw product vindt u in de verpakking.

NL

Haal alle onderdelen uit de verpakking en monteer uw stofzuiger.

STAP 1:

Steek de steel in de hoofdeenheid.



STAP 2:

Plaats de adapter in het dockingstation.

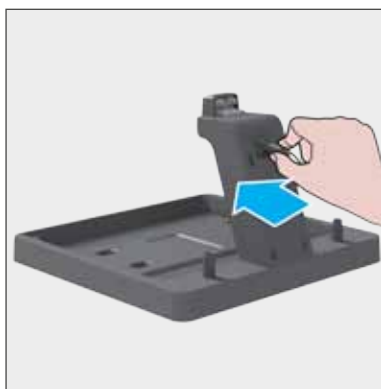

STAP 3:

Steek de stekker in het stopcontact.

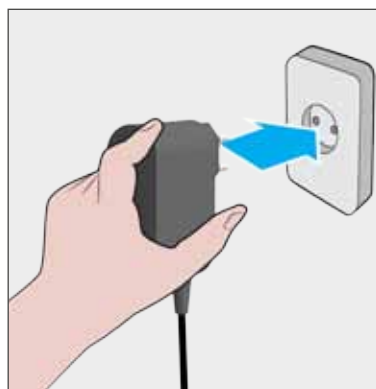

STAP 4:

Plaats de hoofdeenheid van het product in het dockingstation.



STAP 5:

Laad de stofzuiger 4 uur lang op.



STAP 6:

Vul de watertank met proper water tot aan de MAX-lijn.



3. UW STOFZUIGER GEBRUIKEN

3.1 MODUSKNOP / STEMMELDING

Uw product in gebruik nemen:

STAP 1:

Wanneer het product helemaal is opgeladen, drukt u de **AAN/UIT-knop** 3 seconden lang in om uw stofzuiger te gebruiken:
Standaard start de stofzuiger in de slimme modus. De stemmelding is ingeschakeld en de taal is GB. Het scherm wordt ingeschakeld.

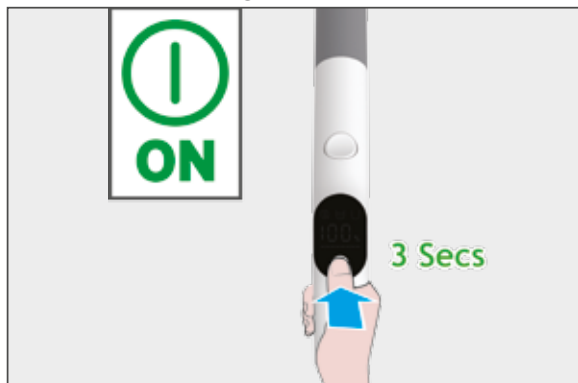

STAP 2:

Druk op de **MODE-knop** om de modus te wijzigen:
Slimme modus: zuigkracht en waterstroom worden automatisch aangepast aan de gedetecteerde hoeveelheid vuil.
Parketmodus: gemiddelde zuigkracht en lage waterstroom. We raden deze modus aan voor delicate maar goed afgedichte vloeren.
MAX-modus: maximale zuigkracht en maximale waterstroom.

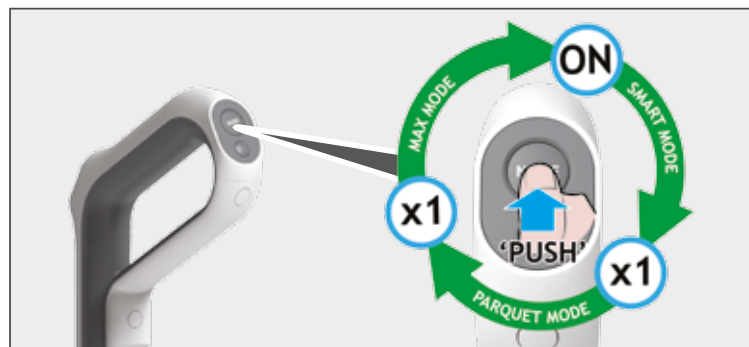

STAP 3:

KNOP VOOR STEMMELDING:

Kort indrukken: om tussen talen te wisselen (GB/FR/DE/ES/IT).
Lang indrukken: (3 seconden): om de stemmelding in/uit te schakelen.

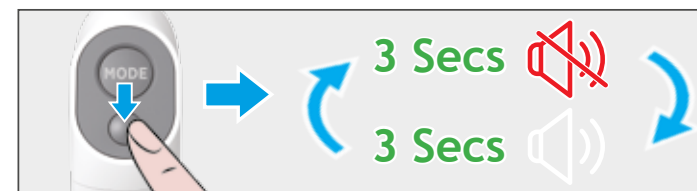

3. UW STOFZUIGER GEBRUIKEN

3.2 AUTOMATISCHE REINIGING

BELANGRIJK: Om van optimale prestaties verzekerd te zijn raden wij u aan om na elke schoonmaaksessie de automatische reiniging uit te voeren.

STAP 1:

Plaats uw product in het dockingstation en controleer of de stekker en de adapter allebei aangesloten zijn. Zorg ervoor dat de vuilwatertank leeg is voordat u de automatische reiniging start.



STAP 2:

Vul de watertank met proper water tot aan de MAX-lijn.



STAP 3:

Druk op de knop voor automatisch reinigen.

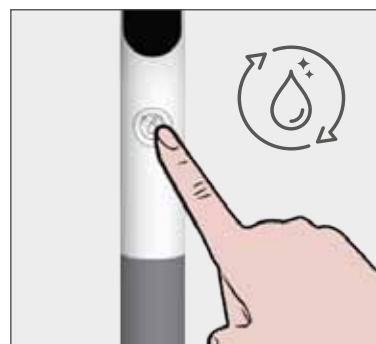

STAP 4:

Het automatische reinigingsproces duurt ongeveer 150 seconden.



STAP 5:

Zodra het automatische reinigingsproces voltooid is, leegt u de vuilwatertank om een nieuwe reinigingssessie voor te bereiden.
Voor het onderhoud van de vuilwatertank verwijzen wij naar paragraaf "4.1 VUILWATERTANK".



3. UW STOFZUIGER GEBRUIKEN

3.3 DISPLAYSTATUS

1. AUTOMATISCHE REINIGING
2. BATTERIJSTATUS
3. VERMOGENSBALK
4. VUILWATERTANK IS VOL
5. PROPER WATER TANK IS LEEG
6. ROL GESTOPT

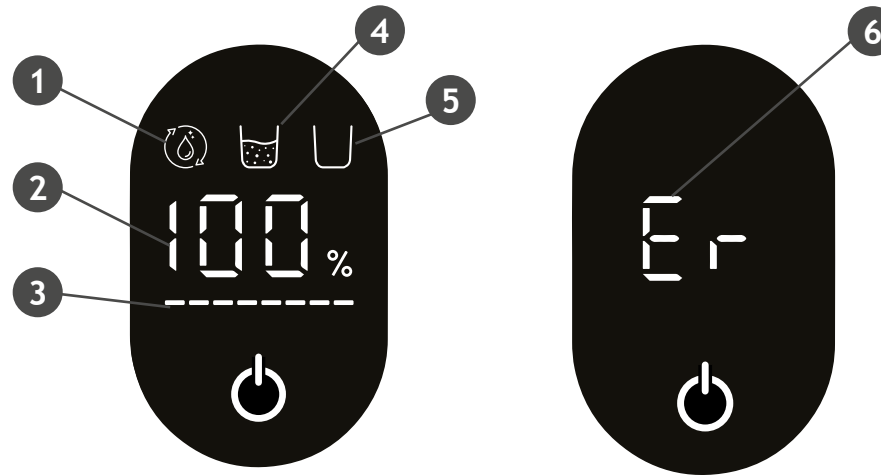

STATUS AUTOMATISCHE REINIGING: dit pictogram gaat branden wanneer de automatische reiniging bezig is.
BATTERIJSTATUS: dit pictogram toont het restpercentage van de batterij.
VUILWATERTANK IS VOL: dit pictogram gaat branden als de vuilwatertank vol is.
PROPER WATER TANK IS LEEG: dit pictogram gaat branden als de proper water tank leeg is.
VERMOGENSBALK: dit pictogram geeft de status van het stroomverbruik aan.
ROL GESTOPT: dit pictogram gaat branden wanneer een rolborstel geblokkeerd is.

3. UW STOFZUIGER GEBRUIKEN

3.4 GEBRUIK EEN VLOERREINIGINGSOPLOSSING VAN HOOVER

Hoe de vloerreinigingsoplossing van Hoover te gebruiken:

STAP 1:

Giet de reinigungsoplossing in de dop van de fles.



STAP 2:

Giet 2 doppen in de proper water tank. (Aanbevolen mengverhouding: water: reinigungsoplossing=50:1).



STAP 3:

Vul de tank met proper water tot aan de MAX-lijn om het reinigen te starten.



Opmerking: Gebruik alleen de door Hoover aanbevolen vloerreinigingsoplossing met de exacte hoeveelheid zoals vermeld in de handleiding.

4. ONDERHOUD STOFZUIGER

4.1 VUILWATERTANK

BELANGRIJK: Voordat u onderhoudswerkzaamheden uitvoert, moet u er altijd voor zorgen dat uw apparaat uitgeschakeld is.

NL

Leeg de vuilwatertank en reinig de slang

STAP 1: Verwijder de vuilwatertank.



STAP 2: Verwijder de filter en de vuilopvangbak.



STAP 3: Giet het vuile water weg.

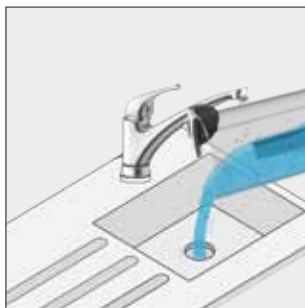

STAP 4: Verwijder met het reinigingsgereedschap eventuele droge deeltjes en overtollig vuil uit de filter en de vuilopvangbak.



STAP 5: Gebruik het reinigingsgereedschap om overtollig vuil mee uit de slang te verwijderen.



Om de vuilwatertank weer aan uw stofzuiger te bevestigen volgt u de bovenstaande instructies in omgekeerde volgorde op.

4. ONDERHOUD STOFZUIGER

4.2 ROLLEN

Maak de rollen schoon

STAP 1: Druk op de ontgrendelingsknoppen om de rolkappen te verwijderen.



STAP 2: Draai de rolhaken.



STAP 3: Verwijder de rollen.



STAP 4: Gebruik het reinigingsgereedschap om het mondstuk grondig mee te reinigen.



STAP 5: Gebruik water om de rollen mee schoon te maken.



STAP 6: Laat de rollen minimaal 24 uur drogen op een vensterbank of in het dockingstation voordat u ze weer terugplaatst.



Om de rollen terug te plaatsen, volgt u de bovenstaande instructies in omgekeerde volgorde op.

4. ONDERHOUD STOFZUIGER

4.3 FILTER

Reinig de filter

STAP 1: Verwijder de vuilwatertank.



STAP 2: Verwijder de filter en de vuilopvangbak.



STAP 3: Maak de filter met lauw water schoon.

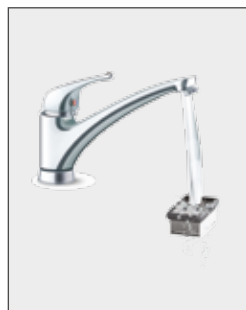

STAP 4: Laat de filter 24 uur drogen voordat u het terugplaatst.

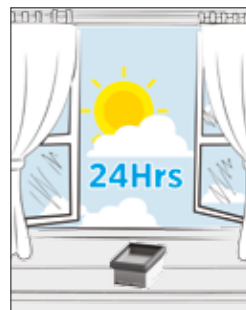

5. UW STOFZUIGER DEMONTEREN

NL

Verwijder de steel

Voor het demonteren van de handgreep volgt u de onderstaande instructies op:

STAP 1: Verwijder de proper water tank.



STAP 2: Druk met een smal gereedschap (zoals een schroevendraaier) de veer onder het rode rubber in.



STAP 3: Terwijl u op de knop drukt, verwijdert u de steel.



6. VERVANG DE BATTERIJ

Opmerking: Gebruik alleen het goedgekeurde accutype (ref. type: HW5BAT) aanbevolen door HOOVER. Als u dit niet doet, kan de lithium-ionbatterij een potentieel gevaar worden.

Voor het vervangen van de batterij volgt u de onderstaande instructies op:

STAP 1: Verwijder de 4 schroeven van het batterijdeksel.



STAP 2: Verwijder het batterijdeksel.



STAP 3: Trek de batterij eruit.



STAP 4: Ontkoppel de aansluitingen om de batterij te verwijderen.



STAP 4.2: Om de nieuwe batterij te installeren, volgt u de bovenstaande instructies in omgekeerde volgorde op.

De onderstaande lijst is een lijst met de meest voorkomende problemen en oplossingen.

Algemene storing	Mogelijke oorzaak	Oplossing
Hoofdeenheid werkt niet	De handgreep is niet op zijn plaats geïnstalleerd	Installeer hem opnieuw om er zeker van te zijn dat hij vóór het gebruik op zijn plaats zit
	De hoofdeenheid heeft geen of onvoldoende stroom	Laad de hoofdeenheid vóór gebruik volledig op
	De rol of rolkap zijn niet op hun plaats geïnstalleerd / De rol is vol met haar en stopt met draaien	Installeer andere rollen of reinig ze
	De vuilwatertank is vol	Maak de vuilwatertank voor het gebruik leeg
Machinezuiging is afgenomen	Verstopte filter	Reinig het filterelement
	Rolkap, filter en de proper water tank zijn niet op hun plaats geïnstalleerd	Controleer vóór het gebruik of ze op hun plaats zijn geïnstalleerd
	De rol is vol met haar	Maak de rol voor het gebruik schoon
	Pijpleiding teveel vervuild of verstopt	Maak de pijpleiding schoon
Er is abnormaal lawaai tijdens de werking van de motor	Te veel vuil water in de vuilwatertank	Reinig de vuilwatertank voor het gebruik
	De aanzuigopening is verstopt	Verwijder de verstopping uit de aanzuigopening
Tijdens het opladen verschijnt het pictogram voor de voeding niet op het scherm	De voedingsadapter is niet aangesloten op een stopcontact	Controleer of de voedingsadapter is aangesloten
	Er is geen verbinding tussen de voedingsadapter en het dockingstation	Controleer of de verbinding goed is
	De hoofdeenheid is niet goed in het dockingstation geplaatst	Controleer of de hoofdeenheid correct is geplaatst
Geen water uit de hoofdeenheid	De proper water tank is niet op zijn plaats geïnstalleerd / Er is te weinig water in de proper water tank	Opnieuw installeren of water toevoegen aan de proper water tank
Waterlekkage uit de luchtuitlaat	De filter wordt na het reinigen niet gedroogd	Zorg ervoor dat u het voor het gebruik droogt
De automatische reiniging werkt niet	De rol kan vastlopen door grote deeltjes	Open de rolkap om hem te inspecteren en te reinigen
	De machine laadt niet op	Verzeker u ervan dat de hoofdeenheid tijdens het opladen de automatische reinigingsfunctie weer start
	Het vermogen van het apparaat is minder dan 10% en onvoldoende om de automatische reiniging te starten	Tijdens het opladen van de stofzuiger kunt u de automatische reinigingsfunctie weer starten wanneer het vermogen meer is dan 10%
	De vuilwatertank is niet op zijn plaats geïnstalleerd/ De vuilwatertank is vol met water	Plaats de vuilwatertank terug of maak hem leeg

Bij twijfel bel het Hoover servicekantoor voor advies. Ze kunnen u mogelijk hulp bieden via de telefoon. Er worden servicekosten in rekening gebracht als tijdens de controle de stofzuiger in goede werkende staat blijkt te verkeren, niet in overeenstemming met deze instructies geïnstalleerd of op verkeerde wijze gebruikt is.

ORIGINELE RESERVEONDERDELEN EN TOEBEHOREN VAN HOOVER

Gebruik uitsluitend originele reserveonderdelen van Hoover. Deze zijn verkrijgbaar bij uw Hoover dealer. Als u onderdelen bestelt, vermeld dan altijd het modelnummer.

KWALITEIT

De fabrieken van Hoover zijn op onafhankelijke wijze getest op kwaliteit. Onze producten worden vervaardigd aan de hand van een kwaliteitssysteem dat voldoet aan de vereisten van ISO 9001.

JOUW GARANTIE

De garantievoorwaarden voor dit toestel worden bepaald door onze vertegenwoordiger in het land waar het toestel wordt verkocht. Details omtrent deze voorwaarden zijn verkrijgbaar bij de dealer waar u het toestel hebt gekocht. Wanneer u aanspraak wilt maken op deze garantie, dan moet u het verkoop- of ontvangstbewijs voorleggen.

Wijzigingen zijn zonder voorafgaande kennisgeving mogelijk.

1. APRESENTAÇÃO DO APARELHO

Obrigado por ter adquirido o seu novo limpador Hoover wet&dry HW5.

COMPONENTES PRINCIPAIS:

- A. BOTÃO ON/OFF
- B. DISPLAY
- C. BOTÃO AUTOLIMPEZA
- D. BOTÃO DE LIBERTAÇÃO DO RESERVATÓRIO DE ÁGUA SUJA
- E. DEPÓSITO DE ÁGUA SUJA
- F. COBERTURA DO ROLO DIANTEIRO
- G. BOTÃO DE LIBERAÇÃO DA COBERTURA DO ROLO DIANTEIRO
- H. FECHO DO ROLO DIANTEIRO
- I. FECHO DO ROLO TRASEIRO
- J. COBERTURA DO ROLO TRASEIRO
- K. BOTÃO DE LIBERAÇÃO DA COBERTURA DO ROLO TRASEIRO
- L. COBERTURA DO CONJUNTO DE BATERIAS
- M. LIMPAR DEPÓSITO DE ÁGUA
- N. BOTÃO DE LIBERTAÇÃO DO DEPÓSITO DE ÁGUA LIMPA
- O. BOTÃO MODO
- P. BOTÃO DE COMANDOS DE VOZ
- Q. ESTAÇÃO DE ANCORAGEM

*A estação de arrumação tem várias utilizações: base de carregamento, local para guardar o seu produto de limpeza e tabuleiro gotas de forma a captar qualquer água residual quando a máquina não está a ser utilizada.



2. PREPARAR O SEU ASPIRADOR

IMPORTANTE: Os acessórios incluídos dependem do modelo. As especificações completas do seu produto estão incluídas na embalagem do produto.

PT

Remover todas as peças do produto da embalagem e montar o seu produto de limpeza.

PASSO 1:
Encaixe a haste na unidade principal.



PASSO 2:
Encaixe o adaptador na base de carregamento.

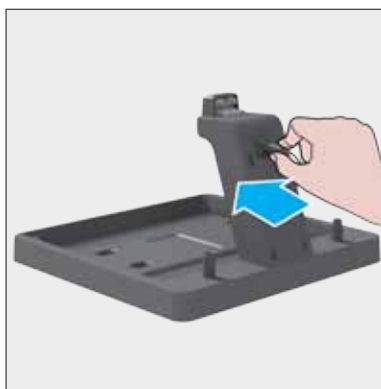

PASSO 3:
Conecte o cabo de alimentação à tomada.

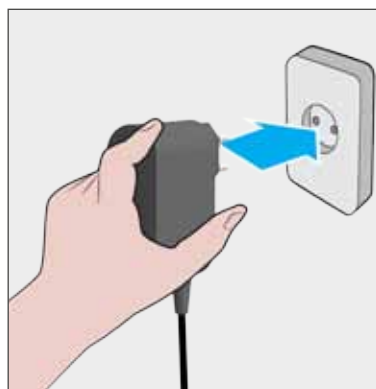

PASSO 4:
Coloque a unidade principal do produto na base de carregamento.



PASSO 5:
Carregue o produto de limpeza por 4 horas.



PASSO 6:
Encha o reservatório de água limpa até à linha MÁX.



3. UTILIZAR O SEU APARELHO

3.1 BOTÃO MODO / COMANDO DE VOZ

PT

Para usar o produto:

PASSO 1:

Assim que o produto estiver totalmente carregado, pressione 3 segundos o botão **ON/OFF** para operar o seu aspirador:
O aspirador iniciará por padrão no modo Smart.
O comando de voz está ativado e o idioma é GB.
O visor acende-se.

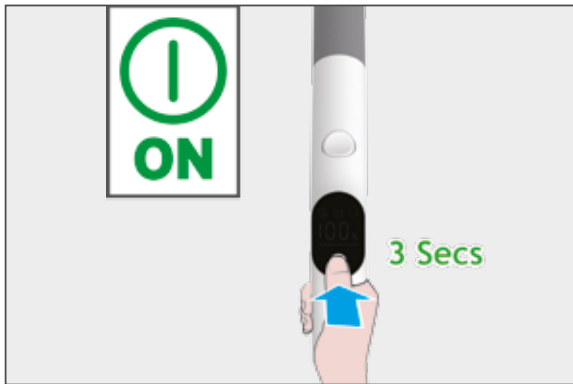

PASSO 2:

Pressione o botão **MODE** para alterar o modo:

Modo Smart: a potência de aspiração e o fluxo de água são ajustados automaticamente com base na quantidade de sujeira detetada.

Modo parquet: aspiração média e fluxo de água baixo.

Recomendamos o uso deste em pavimentos delicados, mas bem selados.

Modo MÁX: aspiração máxima e fluxo máximo de água.

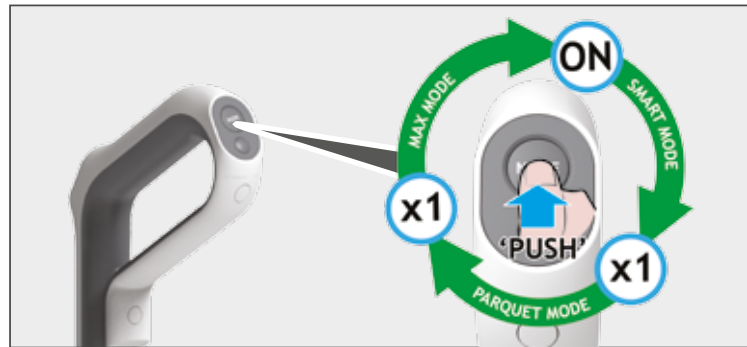

PASSO 3:

BOTÃO DE COMANDOS DE VOZ:

Pressão breve: para alternar entre idiomas (GB/FR/DE/ES/IT).

Pressão longa (3 segundos): para ligar/desligar o comando de voz.

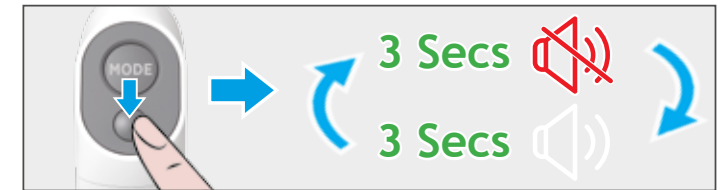
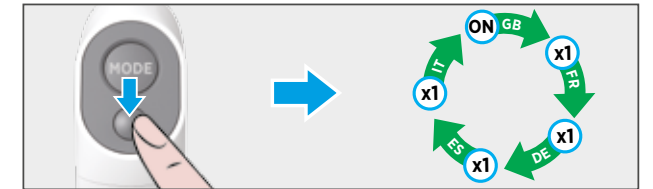

3. UTILIZAR O SEU APARELHO

3.2 LIMPEZA AUTOMÁTICA

PASSO 1:

Coloque o seu produto na base de carregamento e verifique se o cabo e o adaptador estão ligados. Certifique-se de que o depósito de água suja está vazio antes de iniciar a limpeza automática.



PASSO 2:

Encha o reservatório de água limpa até à linha MÁX.



PASSO 3:

Pressione o botão de limpeza automática.

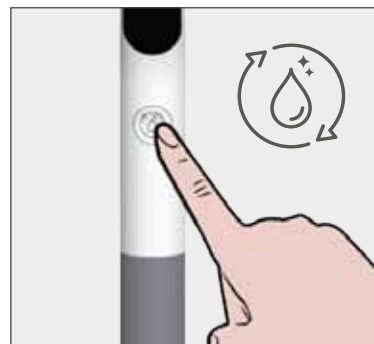

PASSO 4:

O processo de limpeza automática demora cerca de 150 segundos para ser concluído.



PASSO 5:

Assim que o processo de limpeza automática estiver concluído, despeje o depósito para outra sessão de limpeza.

Para manutenção do depósito de água suja, consulte a seção "4.1 DEPÓSITO DE ÁGUA SUJA".



IMPORTANTE: Recomendamos realizar a limpeza automática após cada sessão de limpeza para garantir um desempenho ideal.

3. UTILIZAR O SEU APARELHO

3.3 ESTADO DO ECRÃ

1. LIMPEZA AUTOMÁTICA
2. ESTADO DA BATERIA
3. BARRA DE POTÊNCIA
4. O RESERVATÓRIO DE ÁGUA SUJA ESTÁ CHEIO
5. LIMPE O DEPÓSITO DE ÁGUA VAZIO
6. PERDA DE ROLOS

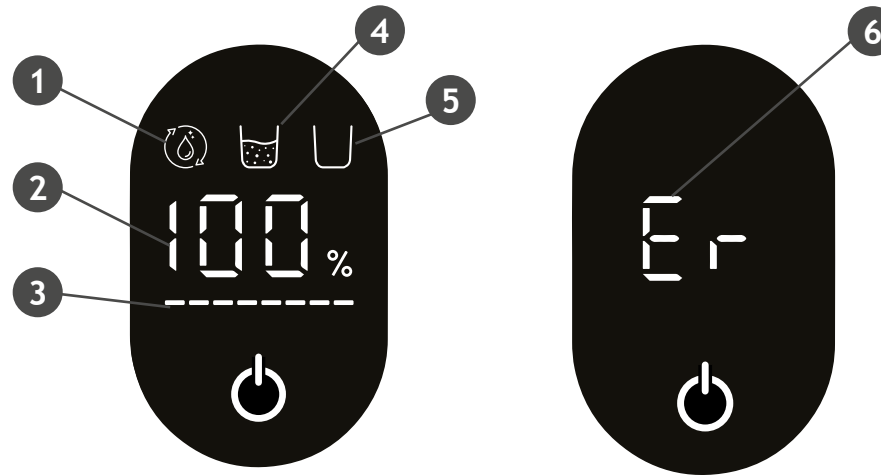

ESTADO DE LIMPEZA AUTOMÁTICA: este ícone é ativado quando a limpeza automática está em curso.

ESTADO DA BATERIA: este ícone mostra a percentagem de bateria restante.

O RESERVATÓRIO DE ÁGUA SUJA ESTÁ CHEIO: este ícone liga-se quando o depósito de água suja está cheio.

LIMPE O DEPÓSITO DE ÁGUA VAZIO: este ícone liga-se quando o tanque de água limpa está vazio.

BARRA DE POTÊNCIA: este ícone indica o estado de consumo de energia.

PERDA DE ROLOS: este ícone liga-se quando ocorre um bloqueio da escova de rolos.

3. UTILIZAR O SEU APARELHO

3.4 USE A SOLUÇÃO DE LIMPEZA DE PAVIMENTOS HOOVER

Como usar a solução de limpeza de pavimento Hoover:

PASSO 1:

Despeje a solução de limpeza na tampa do frasco.



PASSO 2:

Despeje 2 tampas no tanque de água limpa. (Taxa de mistura recomendada: água: solução limpa =50:1).



PASSO 3:

Encha o reservatório de água limpa até à linha MÁX. para iniciar a limpeza.



Nota: Use apenas a solução de limpeza de pavimento recomendada pela Hoover e a quantidade indicada no manual.

4. MANUTENÇÃO DO APARELHO

4.1 DEPÓSITO DE ÁGUA SUJA

IMPORTANTE: Antes de efetuar qualquer tarefa de manutenção, certifique-se sempre de que o aparelho está desligado.

PT

Esvazie o depósito de água suja e limpe o tubo

PASSO 1: Remova o depósito de água suja.



PASSO 2: Retire o filtro e o coletor de detritos.



PASSO 3: Esvazie a água suja.

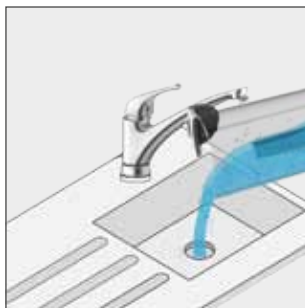

PASSO 4: Remova quaisquer partículas secas e excesso de detritos do filtro e do coletor de detritos usando o acessório de limpeza.



PASSO 5: Use o acessório de limpeza para remover o excesso de sujeira da mangueira.



Para recolocar o depósito de água suja no seu aspirador, siga as instruções acima ao contrário.

4. MANUTENÇÃO DO APARELHO

4.2 ROLOS

Limpe os rolos

PASSO 1: Pressione os botões de liberação para retirar as coberturas dos rolos.



PASSO 2: Gire os ganchos dos rolos.



PASSO 3: Retire os rolos.



PASSO 4: Use o acessório de limpeza para limpar profundamente a escova.



PASSO 5: Usar água para limpar os rolos.



PASSO 6: Deixe os rolos secarem ao ar por pelo menos 24 horas no peitoril da janela ou na base de carregamento antes de colocá-los de volta na posição.



Para recolocar os rolos, siga as instruções acima ao contrário.

4. MANUTENÇÃO DO APARELHO

4.3 FILTRO

Limpe o filtro

PASSO 1: Remova o depósito de água suja.



PASSO 2: Retire o filtro e o coletor de detritos.



PASSO 3: Limpe o filtro usando água morna.

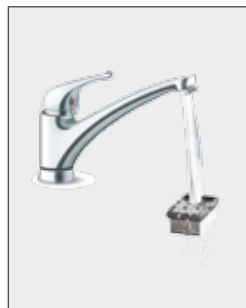

PASSO 4: Deixe o filtro secar ao ar por 24 horas antes de reinstalar.

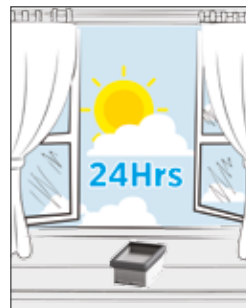

5. DESMONTE O SEU ASPIRADOR

PT

Retire a haste

No caso de a pega precisar ser desmontada, siga as instruções abaixo:

PASSO 1: Retire o reservatório de água limpa.



PASSO 2: Pressione a mola por baixo da borracha vermelha com uma ferramenta estreita (como uma chave de fendas).



PASSO 3: Retire a haste enquanto pressiona o botão.



6. SUBSTITUA O CONJUNTO DAS BATERIAS

Nota: Use apenas o tipo de bateria aprovado (tipo ref.: HW5BAT) recomendado pela HOOVER. Caso contrário, a bateria de íons de lítio pode tornar-se um perigo potencial.

No caso de a bateria precisar ser substituída, siga as instruções abaixo:

PASSO 1: Remova os 4 parafusos da cobertura da bateria.



PASSO 2: Remova a cobertura da bateria.



PASSO 3: Retire o conjunto de bateria.



PASSO 4: Desconecte os terminais para remover a bateria.



PASSO 4.2: Siga as instruções acima ao contrário para reinstalar a bateria nova.

A seguir é apresentada uma lista com os problemas mais comuns e soluções.

Falha comum	Possível causa	Solução
A unidade principal não funciona	Pega não instalada no lugar	Reinstale para garantir que esteja no lugar antes de usar
	A unidade principal não tem potência ou tem potência insuficiente	Carregue totalmente a unidade principal antes de usá-la
	O rolo ou a cobertura do rolo não estão instalados no lugar / O rolo está emaranhado com cabelo e para de girar	Reinstale ou limpe os rolos
	O reservatório de água suja está cheio	Despeje o depósito de água suja antes de usar
A aspiração da máquina está enfraquecida	Bloqueio do filtro	Limpe o elemento do filtro
	A cobertura do rolo, o filtro e o tanque de água limpa não estão instalados no lugar	Confirme se estão instalados no lugar antes de usar
	O rolo está emaranhado com cabelo	Limpe o rolo antes de usar
	Excesso de sujidade ou bloqueio na conduta	Limpar a conduta
É sentido um ruído anómalo no funcionamento do motor	Água suja excessiva no depósito de água suja	Limpe o depósito de água suja antes de usar
	A porta de aspiração está bloqueada	Limpe os obstáculos na porta de sucção
Ao carregar, o ícone do prompt de potência do ecrã não é exibido	O adaptador de alimentação não está conectado a uma tomada de alimentação	Verifique se o adaptador de energia está conectado
	Aligação entre o adaptador de potência e a estação de acoplamento não está no lugar	Verifique se está em boas condições
	O encaixe entre a unidade principal e a base de carregamento não está no lugar	Por favor, confirme se a unidade principal está colocada corretamente
Sem água da unidade principal	O tanque de água limpa não está instalado no lugar / O reservatório de água limpa está com falta de água	Reinstale ou adicione água ao tanque de água limpa
Fuga de água da saída de ar	O filtro não foi seco após a limpeza	Após a limpeza, certifique-se de secá-lo antes de usar
A limpeza automática não funciona	O rolo pode ficar preso por partículas grandes	Abra a cobertura do rolo para inspeção e limpeza
	A máquina não está a carregar	Certifique-se de que a unidade principal inicia a função de limpeza automática novamente quando está a carregar
	A energia da máquina é inferior a 10% e não pode iniciar a limpeza automática	Quando o aspirador estiver a carregar, inicie a função de limpeza automática quando a potência for superior a 10%
	O tanque de água suja não está instalado no lugar / O tanque de água suja está cheio de água	Reinstale ou esvazie o depósito de água suja

Se houver alguma dúvida, ligue para o Escritório de Assistência da Hoover para obter aconselhamento. Ele poderá ajudá-lo por telefone. Será cobrada uma taxa de assistência se o limpador for examinado e se considerar que está em condições de funcionamento, se não tiver sido montado de acordo com estas instruções ou se tiver sido utilizado incorretamente.

PEÇAS SOBRESSALENTES E CONSUMÍVEIS HOOVER

Substitua sempre as peças por peças sobressalentes Hoover genuínas. Pode obtê-las junto do seu representante local ou diretamente da Hoover. Quando encomendar peças, mencione sempre o número do seu modelo.

QUALIDADE

A qualidade das instalações industriais da Hoover foi avaliada de forma independente. Os nossos produtos são fabricados de acordo com um sistema de qualidade que satisfaz os requisitos da norma ISO 9001.

A SUA GARANTIA

As condições de garantia para este aparelho são as definidas pelo nosso representante no país onde foi vendido. Pode obter detalhes sobre estas condições junto do agente a quem adquiriu o aparelho. A fatura de venda ou o recibo deverão ser entregues quando apresentar uma reclamação ao abrigo dos termos da garantia.

Sujeito a alteração sem aviso prévio.

1. INFORMACIÓN SOBRE EL APARATO

Gracias por adquirir su nueva aspiradora en húmedo y seco HW5 de Hoover.

COMPONENTES PRINCIPALES:

- A. BOTÓN DE ENCENDIDO/APAGADO
- B. PANTALLA
- C. BOTÓN DE AUTOLIMPIEZA
- D. BOTÓN DE LIBERACIÓN DEL DEPÓSITO DE AGUA SUCIA
- E. DEPÓSITO DE AGUA SUCIA
- F. CUBIERTA DEL RODILLO DELANTERO
- G. BOTÓN DE LIBERACIÓN DE LA CUBIERTA DEL RODILLO DELANTERO
- H. GANCHO DEL RODILLO DELANTERO
- I. GANCHO DEL RODILLO TRASERO
- J. CUBIERTA DEL RODILLO TRASERO
- K. BOTÓN DE LIBERACIÓN DE LA CUBIERTA DEL RODILLO TRASERO
- L. TAPA DE LA BATERÍA
- M. LIMPIAR DEPÓSITO DE AGUA
- N. BOTÓN DE DESENGANCHE DEL DEPÓSITO DE AGUA LIMPIA
- O. BOTÓN DE MODO DE POTENCIA
- P. BOTÓN DE INDICADOR DE VOZ
- Q. BASE DE CONEXIÓN

*La estación de acoplamiento tiene múltiples usos: base de carga, lugar para guardar su limpiadora y bandeja recoge gotas para recoger el agua residual cuando la máquina no esté en uso.



ES

2. PREPARACIÓN DEL ASPIRADOR

IMPORTANTE: Los accesorios incluidos dependen de su modelo. Los detalles completos de las especificaciones de su producto se incluyen en el embalaje del mismo.

ES

Retire del embalaje todas las piezas del producto y ensamble el aspirador.

PASO 1:
Encaje el asa en la unidad principal.



PASO 2:
Coloque el adaptador en la estación de acoplamiento.

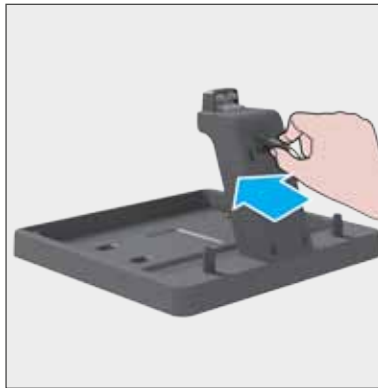

PASO 3:
Enchufe el cable de alimentación a la toma de corriente.

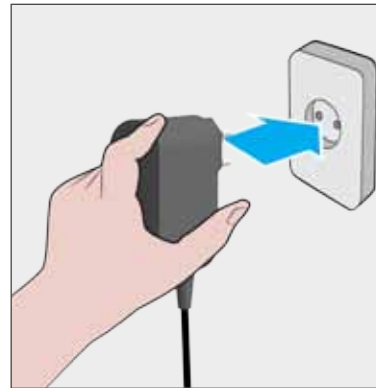

PASO 4:
Coloque la unidad principal del producto en la estación de acoplamiento.



PASO 5:
Cargue la aspiradora durante 4 horas.



PASO 6:
Llene el depósito de agua limpia hasta la línea MAX.



3. USO DEL APARATO

3.1 BOTÓN DE MODO DE POTENCIA / INDICADOR DE VOZ

ES

Para utilizar su producto:

PASO 1:

Una vez que el producto esté completamente cargado, pulse durante 3 segundos el botón **ON/OFF** para poner en funcionamiento su limpiadora: La limpiadora arrancará por defecto en modo inteligente. El indicador de voz está activado y el idioma es GB. La pantalla se encenderá.

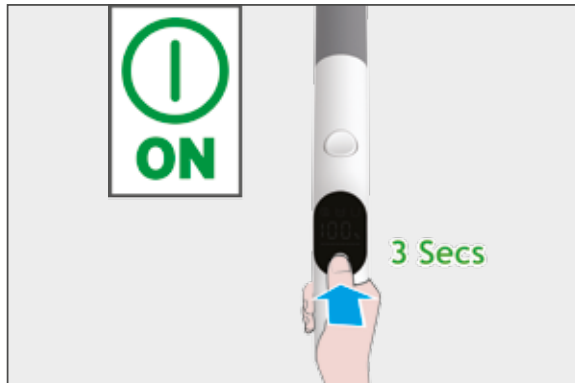

PASO 2:

Pulse el botón **MODO** para cambiar el modo: **MODO INTELIGENTE** la potencia de aspiración y el flujo de agua se ajustan automáticamente en función de la cantidad de suciedad detectada. **MODO PARQUET** aspiración media y flujo de agua bajo. Recomendamos utilizarlo en suelos delicados pero bien sellados. **Modo MAX:** aspiración máxima y flujo de agua máximo.

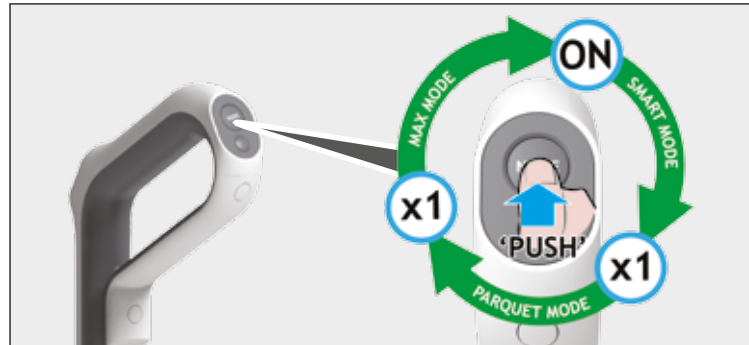

PASO 3:

BOTÓN DE INDICADOR DE VOZ

Pulsación corta: para cambiar de idioma (GB/FR/DE/ES/IT).
Pulsación larga: (3 segundos): para activar/desactivar el indicador de voz.

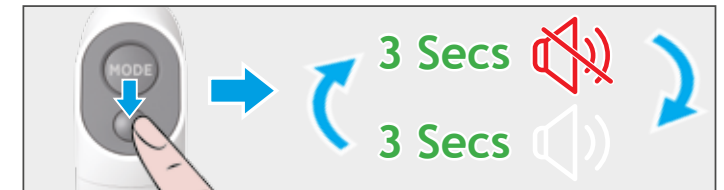
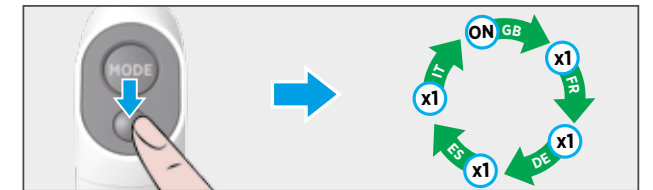

3. USO DEL APARATO

3.2 LIMPIEZA AUTOMÁTICA

IMPORTANTE: Recomendamos realizar la limpieza automática después de cada sesión de limpieza para garantizar un rendimiento óptimo.

PASO 1:

Coloque su producto en la base de conexión y compruebe que tanto el cable como el adaptador están enchufados. Asegúrese de que el depósito de agua sucia está vacío antes de iniciar la limpieza automática.



PASO 2:

Llene el depósito de agua limpia hasta la línea **MAX**.



PASO 3:

Pulse el botón de autolimpieza.

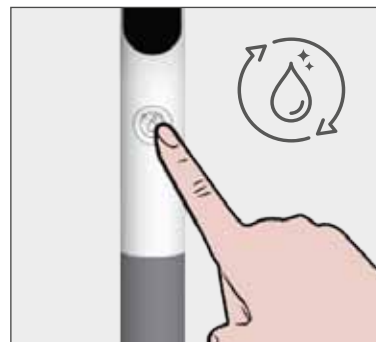

PASO 4:

El proceso de autolimpieza tarda unos 150 s en completarse.



PASO 5:

Una vez finalizado el proceso de autolimpieza, vacíe el depósito de agua sucia para prepararse para otra sesión de limpieza.

Para el mantenimiento del depósito de agua sucia, consulte la sección "4.1 DEPÓSITO DE AGUA SUCIA".



3. USO DEL APARATO

3.3 PANTALLA DE ESTADO

1. LIMPIEZA AUTOMÁTICA
2. ESTADO DE LA BATERÍA
3. BARRA DE POTENCIA
4. EL DEPÓSITO DE AGUA SUCIA ESTÁ LLENO
5. EL DEPÓSITO DE AGUA LIMPIA ESTÁ VACÍO
6. PARADA DE RODILLOS

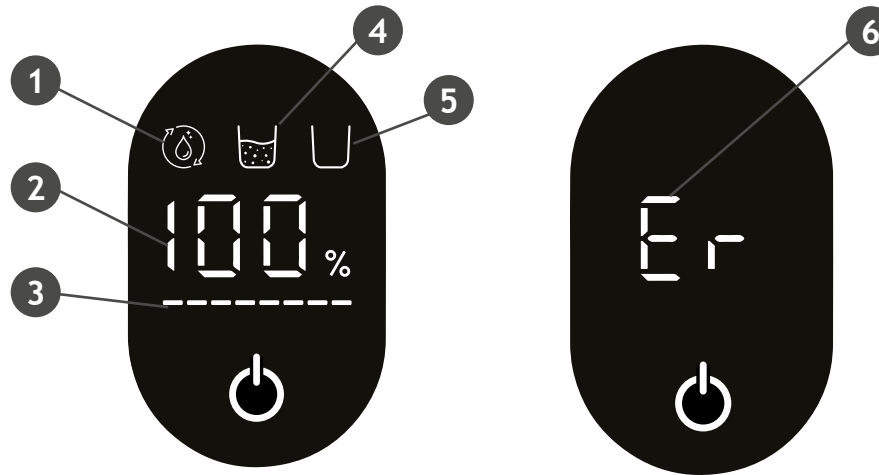

ESTADO DE AUTOLIMPIEZA: este icono se enciende cuando la autolimpieza está en curso.

ESTADO DE LA BATERÍA: este icono muestra el porcentaje de batería restante.

EL DEPÓSITO DE AGUA SUCIA ESTÁ LLENO: este icono se enciende cuando el depósito de agua sucia está lleno.

EL DEPÓSITO DE AGUA LIMPIA ESTÁ VACÍO: este icono se enciende cuando el depósito de agua limpia está vacío.

BARRA DE POTENCIA: este icono indica el estado de consumo de energía.

PARADA DE RODILLOS: este icono se enciende cuando se produce un bloqueo del cepillo del rodillo.

3. USO DEL APARATO

3.4 UTILICE LA SOLUCIÓN DE LIMPIEZA DE SUELOS HOOVER

Cómo utilizar la solución de limpieza de suelos Hoover:

PASO 1:

Vierta la solución limpiadora en el tapón de la botella.



PASO 2:

Vierta 2 tapones en el depósito de agua limpia. (Proporción de mezcla recomendada: agua:solución limpia=50:1).



PASO 3:

Llene el depósito de agua limpia hasta la línea MAX para iniciar la limpieza.



Nota: Utilice únicamente la solución de limpieza de suelos recomendada por Hoover, y en la cantidad indicada en el manual.

4. MANTENIMIENTO DEL APARATO

4.1 DEPÓSITO DE AGUA SUCIA

IMPORTANTE: Antes de realizar cualquier tarea de mantenimiento, asegúrese siempre de que su producto está apagado.

ES

Vacíe el depósito de agua sucia y limpie la manguera

PASO 1: Retire el depósito de agua sucia.



PASO 2: Retire el filtro y el colector de residuos.



PASO 3: Vacíe el agua sucia.

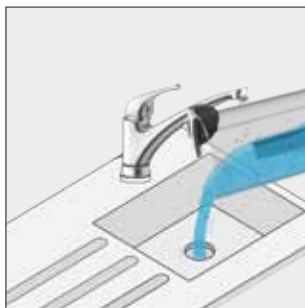

PASO 4: Retire las partículas secas y el exceso de residuos del filtro y del colector de residuos con la herramienta de limpieza.



PASO 5: Utilice la herramienta de limpieza para eliminar el exceso de suciedad de la manguera.



Para volver a colocar el depósito de agua sucia en su limpiadora, siga las instrucciones anteriores a la inversa.

4. MANTENIMIENTO DEL APARATO

4.2 RODILLOS

Limpiar los rodillos

PASO 1: Pulse los botones de liberación para retirar las cubiertas de los rodillos.



PASO 2: Gire los ganchos de los rodillos.



PASO 3: Quite los rodillos.



PASO 4: Utilice la herramienta de limpieza para limpiar a fondo la boquilla.



PASO 5: Utilice agua para limpiar los rodillos.



PASO 6: Deje que los rodillos se sequen al aire durante al menos 24 horas en el alféizar de una ventana o en la estación de acoplamiento antes de volver a colocarlos en su sitio.



Para volver a colocar los rodillos, siga las instrucciones anteriores en sentido inverso.

4. MANTENIMIENTO DEL APARATO

4.3 FILTRO

Limpie el filtro

PASO 1: Retire el depósito de agua sucia.



PASO 2: Retire el filtro y el colector de residuos.



PASO 3: Limpie el filtro con agua tibia.

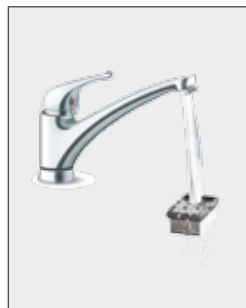

PASO 4: Deje secar el filtro al aire durante 24 horas antes de volver a colocarlo.

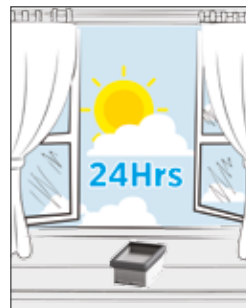

5. DESMONTE LA LIMPIADORA

ES

Desmonte el asa

En caso de que sea necesario desmontar la empuñadura, siga las instrucciones que se indican a continuación:

PASO 1: Quite el depósito de agua limpia.



PASO 2: Presione el muelle por debajo de la goma roja con una herramienta estrecha (como un destornillador).



PASO 3: Saque el asa mientras pulsa el botón.



6. SUSTITUIR LA BATERÍA

Nota: Utilice únicamente el tipo de batería aprobado (ref. tipo: HW5BAT) recomendado por HOOVER. De lo contrario, la batería de iones de litio puede convertirse en un peligro potencial.

En caso de que sea necesario sustituir el paquete de batería, siga las instrucciones que se indican a continuación:

PASO 1: Retire los 4 tornillos de la tapa de la batería.



PASO 2: Retire la tapa de la batería.



PASO 3: Saque el paquete de batería.



PASO 4: Desconecte los terminales para extraer la batería.



PASO 4.2: Siga las instrucciones anteriores en sentido inverso para volver a instalar el nuevo pack de batería.

A continuación se expone una lista de problemas comunes y sus soluciones.

Fallo común	Causa posible	Solución
La unidad principal no funciona	Asa no instalada en su sitio	Vuelva a instalarlo para asegurarse de que está en su sitio antes de utilizarlo
	La unidad principal no tiene corriente o tiene una corriente insuficiente	Cargue completamente la unidad principal antes de utilizarla
	El rodillo o la cubierta del rodillo no están instalados en su sitio / El rodillo se enreda con pelo y deja de girar	Reinstale o limpie los rodillos
	El depósito de agua sucia está lleno	Vacíe el depósito de agua sucia antes de utilizarlo
La succión de la máquina se debilita	Obstrucción del filtro	Limpie el elemento filtrante
	La cubierta del rodillo, el filtro y el depósito de agua limpia no están instalados en su sitio	Confirme si están instalados en su sitio antes de utilizarlos
	El rodillo se enreda con pelo	Limpie el rodillo antes de utilizarlo
	Exceso de suciedad u obstrucción en la tubería	Por favor, limpie la tubería
Hay un ruido anormal en el funcionamiento del motor	Exceso de agua sucia en el depósito de agua sucia	Limpie el depósito de agua sucia antes de utilizarlo
	La boca de aspiración está bloqueada	Limpie los obstáculos de la boca de aspiración
Durante la carga, no aparece el icono de aviso de alimentación en pantalla	El adaptador de corriente no está conectado a una toma de corriente	Compruebe si el adaptador de corriente está enchufado
	La conexión entre el adaptador de corriente y la estación de acoplamiento no está en su sitio	Compruebe si está bien conectado
	El acoplamiento entre la unidad principal y la base de carga no está en su sitio	Confirme que la unidad principal está colocada correctamente
No sale agua de la unidad principal	El depósito de agua limpia no está instalado en su sitio / Falta agua en el depósito de agua limpia	Vuelva a instalar o añada agua al depósito de agua limpia
Fuga de agua por la salida de aire	El filtro no se seca después de la limpieza	Después de limpiarlo, asegúrese de secarlo antes de utilizarlo
La limpieza automática no funciona	El rodillo puede atascarse por partículas grandes	Abra la cubierta del rodillo para su inspección y limpieza
	La máquina no se carga	Asegúrese de que la unidad principal inicie de nuevo la función de autolimpieza cuando se esté cargando
	La potencia de la máquina es inferior al 10% y no puede iniciar la limpieza automática	Cuando la limpiadora se esté cargando, inicie la función de limpieza automática cuando la potencia sea superior al 10%
	El depósito de agua sucia no está instalado en su sitio/El depósito de agua sucia está lleno de agua	Reinstale o vacíe el depósito de agua sucia

Si tienes cualquier duda, llama a la oficina de servicio de reparaciones de Hoover para recibir asesoramiento. Ellos pueden ayudarte por teléfono. Se realizará un cobro por servicio si se examina el aspirador y se determina que funciona correctamente, no se ha ensamblado de conformidad con estas instrucciones o se ha utilizado de manera incorrecta.

PIEZAS DE REPUESTO Y CONSUMIBLES DE HOOVER

Utilice siempre piezas de repuesto originales de Hoover. Puede adquirirlas a través de su Servicio Técnico Oficial de Hoover. Cuando realice pedidos de piezas, indique siempre el número de serie del producto.

CALIDAD

Las fábricas de Hoover han sido sometidas a inspecciones de calidad independientes. Nuestros productos se fabrican utilizando un sistema de calidad que cumple con los requisitos de la norma ISO 9001.

SU GARANTÍA

Las condiciones de garantía para este electrodoméstico están definidas por nuestro representante en el país donde se vende. Puede obtener los detalles acerca de estas condiciones en el establecimiento donde haya comprado este aparato. Debe mostrarse la factura de compra o el tíquet al hacer alguna reclamación en virtud de las condiciones de garantía.

Sujeto a cambios sin previo aviso.

1. LÆR DIN STØVSUGER AT KENDE

Tak, fordi du har købt din nye Hoover våd/tørstøvsuger HW5.

HOVEDKOMPONENTER:

- A. TIL/FRA-KNAP
- B. DISPLAY
- C. AUTOMATISK RENGØRING-KNAP
- D. UDLØSERKNAP TIL SNAVSEVANDSTANK
- E. SNAVSEVANDSTANK
- F. DÆKSEL TIL FRONTRULLE
- G. UDLØSERKNAP TIL DÆKSEL TIL FRONTRULLE
- H. KROG TIL FRONTRULLE
- I. KROG TIL BAGERSTE RULLE
- J. DÆKSEL TIL BAGERSTE RULLE
- K. UDLØSERKNAP TIL DÆKSEL TIL BAGERSTE RULLE
- L. DÆKSEL TIL BATTERIPAKKE
- M. RENGØR VANDBEHOLDER
- N. UDLØSERKNAP FOR TANKEN TIL RENT VAND
- O. MODUS KNAP
- P. KNAP TIL TALEMEDDELELSE
- Q. DOCKINGSTATION

*Dockingstationen har flere anvendelsesmuligheder: opladningsbase, sted til opbevaring af rengøringsmidlet og drypbakke til opsamling af vandrester, når maskinen ikke er i brug.



DK

2. SÅDAN KLARGØRES STØVSUGEREN

VIGTIGT: Det medfølgende tilbehør afhænger af din model. Fuldstændige specifikationer for dit produkt er inkluderet i produktemballagen.

DK

Fjern alle produktdele fra emballagen og monter din støvsuger.

TRIN 1:
Sæt skaftet i hovedenheden.



TRIN 2:
Sæt adapteren i dockingstationen.

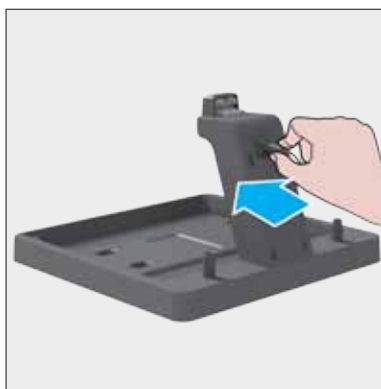

TRIN 3:
Sæt netledningen i stikkontakten.

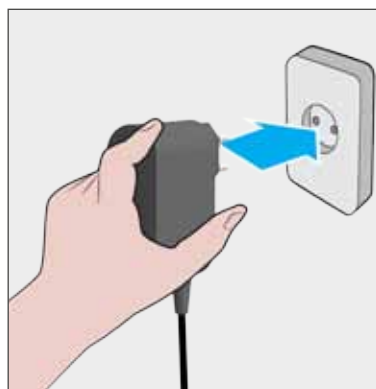

TRIN 4:
Sæt hovedenheden på dockingstationen.



TRIN 5:
Oplad støvsugeren i 4 timer.



TRIN 6:
Fyld rent vandstanken op til MAX-linjen.



3. BRUG AF STØVSUGEREN

3.1 MODUS KNAP / TALEMEDDELELSE

DK

Sådan bruger du produktet:

TRIN 1:

Når produktet er fuldt opladet, skal du trykke 3 sekunder på **ON/OFF-knappen** for at betjene støvsugeren:

Støvsugeren starter som standard i smart-tilstand. Talemeddelelsen er tændt, og sproget er GB. Displayet tænder.

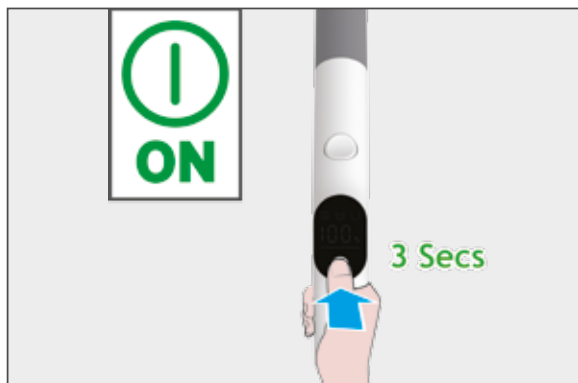

TRIN 2:

Tryk på **MODE-knappen** for at skifte tilstand:

Smart-tilstand: sugestyrke og vandgennemstrømning justeres automatisk baseret på den registrerede mængde snavs.

Parket-tilstand: medium sugestyrke og lav vandgennemstrømning. Vi anbefaler at bruge denne tilstand på sarte, men godt forseglede gulve.

MAKS. tilstand: maks. sugestyrke og maks. vandgennemstrømning.

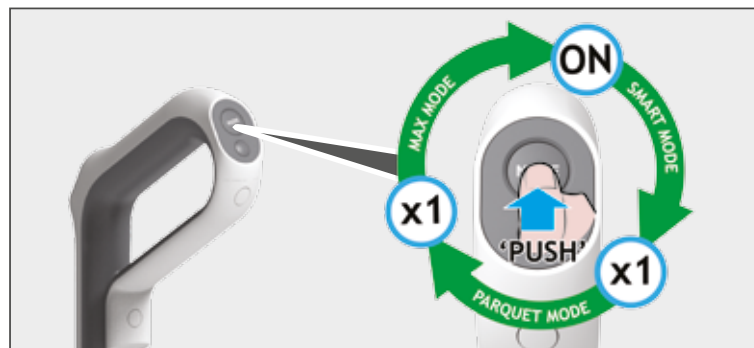

TRIN 3:

KNAP TIL TALEMEDDELELSE:

Kort tryk: for at skifte mellem sprog (GB/FR/DE/ES/IT).

Langt tryk: (3 sekunder): for at tænde/slukke for talemeddelelsen.

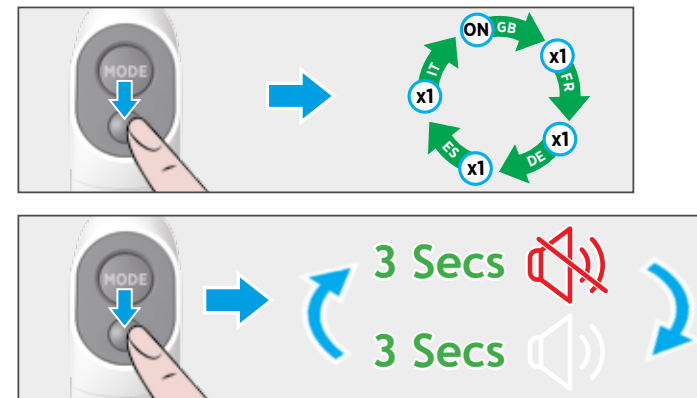

3. BRUG AF STØVSUGEREN

3.2 AUTOMATISK RENGØRING

VIGTIGT: Vi anbefaler, at du udfører automatisk rengøring efter hver rengørings-session for at sikre optimal ydeevne.

TRIN 1:

Sæt dit produkt på dockingstationen, og kontroller, at både ledning og adapter er tilsluttet. Sørg for, at snavsevandstanken er tom, før du starter automatisk rengøring.



TRIN 2:

Fyld rentvandstanken op til MAX-linjen.



TRIN 3:

Tryk på knappen til automatisk rengøring.

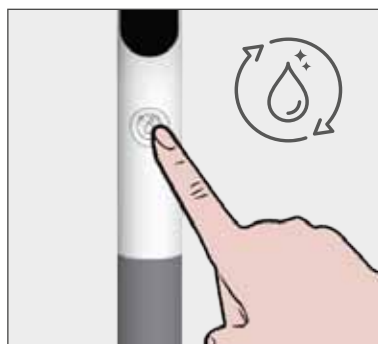

TRIN 4:

Det tager ca. 150 sekunder at gennemføre den automatiske rengøring.



TRIN 5:

Når den automatiske rengøringsproces er færdig, skal du tømme snavsevandstanken for at gøre klar til en ny rengørings-session.

For vedligeholdelse af snavset vandtank henvises til afsnittet "4.1 SNAVSET VANDTANK".



3. BRUG AF STØVSUGEREN

3.3 DISPLAY STATUS

1. AUTOMATISK RENGØRING
2. BATTERI STATUS
3. STRØMSTANG
4. TANKEN MED SNAVSET VAND ER FYLDT
5. TANKEN MED RENT VAND ER TOM
6. RULLE STOPPET

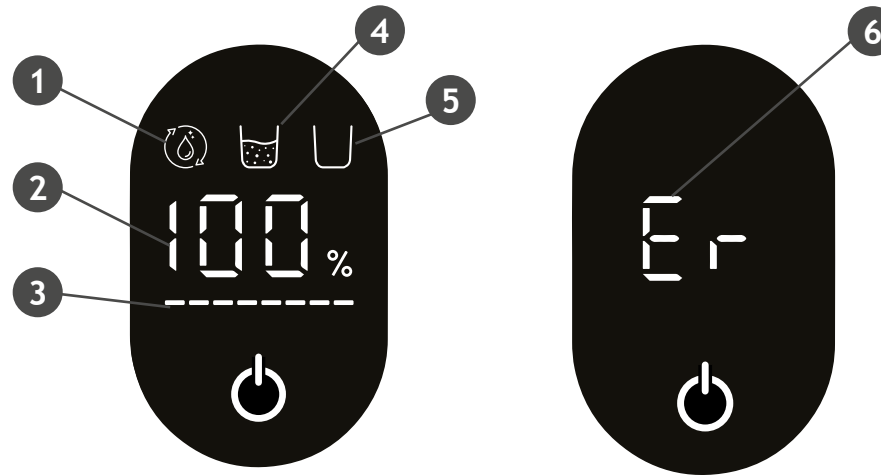

STATUS FOR AUTOMATISK RENGØRING: dette ikon tænder når automatisk rengøring er i gang.

BATTERI STATUS: dette ikon viser den resterende batteriprocent.

TANKEN MED SNAVSET VAND ER FULD: dette ikon tænder når snavsevandstanken er fuld.

TANKEN MED RENT VAND ER TOM: dette ikon tænder når rentvandstanken er tom.

STRØMSTANG: dette ikon angiver status for strømforbrug.

RULLE STOPPET: dette ikon tænder, når en rullebørste er blokeret.

3. BRUG AF STØVSUGEREN

3.4 BRUG HOOVER GULVRENGØRINGSOPLØSNING

Sådan bruger du Hoover gulvrenngøringsopløsning:

TRIN 1:

Hæld rengøringsopløsningen i flaskehætten.



TRIN 2:

Hæld 2 hætter i rentvandstanken. (Anbefalet blandingsforhold: vand:rengøringsopløsning=50:1).



TRIN 3:

Fyld rentvandstanken op til MAX-linjen for at starte rengøring.



Bemærk: Brug kun det gulvrenngøringsmiddel som anbefales af Hoover, samt den mængde som er angivet i vejledningen.

4. VEDLIGEHOLDELSE AF STØVSUGEREN

4.1 SNAVSEVANDSTANK

VIGTIGT: Inden du udfører vedligeholdelsesopgaver, skal du altid sikre, at produktet er slukket.

DK

Tøm tanken med snavset vand og rengør slangen

TRIN 1: Fjern tanken med snavset vand.



TRIN 2: Tag filteret og snavsopsamleren af.



TRIN 3: Tøm det snavsede vand ud.

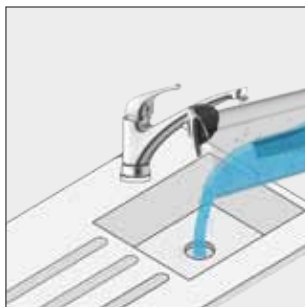

TRIN 4: Fjern eventuelle tørre partikler og overskydende snavs fra filteret og snavsopsamleren ved hjælp af rens værktøjet.



TRIN 5: Brug rens værktøjet for at fjerne eventuel ekstra snavs fra indvendigt i slangen.



Følg ovenstående instruktioner i omvendt rækkefølge for at genmontere tanken med snavset vand på støvsuger.

4. VEDLIGEHOLDELSE AF STØVSUGEREN

4.2 RULLER

Rens rullerne

TRIN 1: Tryk på udløserknapperne for at tage rulledekslerne af.



TRIN 2: Drej rullernes kroge.



TRIN 3: Tag rullerne af.



TRIN 4: Brug rens værktøjet til at rengøre dysen i dybden.



TRIN 5: Brug vand til at rengøre rullerne.

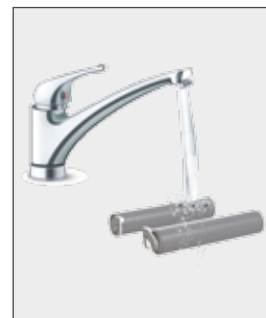

TRIN 6: Lad rullerne lufttørre i mindst 24 timer i en vindueskarm eller på dockingstationen, før du sætter dem på plads igen.



Følg ovenstående instruktioner i omvendt rækkefølge for at montere rullerne igen.

4. VEDLIGEHOLDELSE AF STØVSUGEREN

4.3 FILTER

Rens filteret

TRIN 1: Fjern tanken med snavset vand.



TRIN 2: Tag filteret og snavsopsamleren af.



TRIN 3: Rengør filteret med lunkent vand.

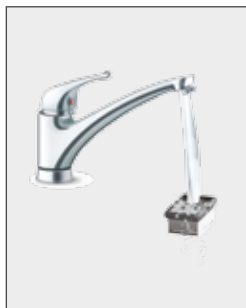

TRIN 4: Lad filteret lufttørre i 24 timer, før det monteres igen.

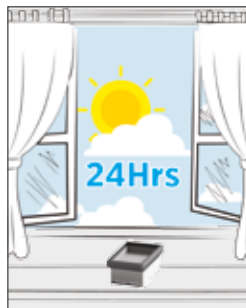

5. SKIL STØVSUGEREN AD

DK

Fjern skaftet

Hvis det er nødvendigt at skille håndtaget ad, skal du følge instruktionerne nedenfor:

TRIN 1: Tag tanken med rent vand af.



TRIN 2: Tryk på fjederen under det røde gummi med et smalt værktøj (f.eks. en skruetrækker).



TRIN 3: Tag skaftet af, mens du trykker på knappen.



6. UDSKIFT BATTERIPAKKEN

Bemærk: Brug kun den godkendte batteritype (type: HW5BAT) som anbefales af HOOVER. Hvis du ikke gør det, kan lithium-ion-batteriet udgøre en potentiel fare.

Hvis det er nødvendigt at udskifte batteripakken, skal du følge instruktionerne nedenfor:

TRIN 1: Fjern de 4 skrue på batteridækslet.



TRIN 2: Tag batteridækslet af.



TRIN 3: Træk batteripakken ud.



TRIN 4: Frakobl terminalerne for at fjerne batteripakken.



TRIN 4.2: Følg instruktionerne ovenfor i omvendt rækkefølge for at geninstallere den nye batteripakke.

I det følgende vises en liste over de mest almindelige problemer og løsninger.

Almindelige fejl	Mulig årsag	Løsning
Hovedenheden virker ikke	Håndtaget er ikke installeret på sin plads	Geninstaller for at sikre, at det er på plads før brug
	Hovedenheden får ikke strøm eller utilstrækkelig strøm	Oplad hovedenheden helt før brug
	Rullen eller rulledekslet er ikke korrekt installeret / Rullen er viklet ind i hår og holder op med at rotere	Geninstaller eller rengør rullerne
	Tanken med snavset vand er fuld	Tøm tanken med snavset vand før brug
Maskinens sugsevne er svækket	Filteret er tilstoppet	Rengør filterelementet
	Rulledeksel, filter og rentvandstank er ikke installeret på deres plads	Kontrollér, om de er monteret på deres pladser, før brug
	Rullen er viklet ind i hår	Rens rullen før brug
	Overskydende snavs eller tilstopning i rørledningen	Rengør rørledningen
Der er unormal støj ved motordrift	For meget snavset vand i vandstanken	Rengør tanken med snavset vand før brug
	Indsugningsporten er tilstoppet	Rengør for forhindringer i indsugningsporten
Under opladning vises meddelelsesikonet for strøm ikke på skærmen	Strømadapteren er ikke tilsluttet en stikkontakt	Kontrollér, om strømadapteren er tilsluttet
	Forbindelsen mellem strømadapteren og dockingstationen er ikke på plads	Kontrollér, om forbindelsen er i orden
	Dockingstationen mellem hovedenheden og opladningsbasen er ikke på plads	Bekræft, at hovedenheden er placeret korrekt
Intet vand fra hovedenheden	Tanken med rent vand er ikke installeret på sin plads / Tanken med rent vand mangler vand	Geninstaller eller tilføj vand til tanken med rent vand
Vandlækage fra luftudtaget	Filteret er ikke tørret efter rengøring	Sørg for at tørre det efter rengøring før brug
Automatisk rengøring virker ikke	Rullen kan sidde fast på grund af store partikler	Åbn rulledekslet for inspektion og rengøring
	Maskinen oplader ikke	Sørg for, at hovedenheden starter den automatiske rengøringsfunktion igen, når den oplades
	Maskinens strøm er under 10 % og kan ikke starte automatisk rengøring	Når støvsugeren oplades, skal man starte den automatiske rengøringsfunktion, når strømmen er over 10 %
	Snavsevandstanken er ikke installeret på sin plads/tanken med snavset vand er fuld af vand	Geninstaller eller tøm tanken med snavset vand

Hvis du er i tvivl, kan du ringe til Hoovers servicekontor og få råd. De kan muligvis hjælpe dig over telefonen. Der vil blive opkrævet et servicegebyr, hvis støvsugeren undersøges og viser sig at være i orden, ikke er blevet samlet i overensstemmelse med disse instruktioner eller er blevet brugt forkert.

HOOVER RESERVEDELE OG FORBRUGSSTOFFER

Udskift altid dele med ægte Hoover reservedele. Disse fås fra Hoovers reservedelsforhandler, tjek www.hoover.dk Når du bestiller dele, skal du altid opgive modelnummer.

KVALITET

Hoovers fabrikker er blevet vurderet uafhængigt for kvalitet. Vores produkter fremstilles med brug af et kvalitetssystem, der opfylder kravene i henhold til ISO 9001.

DIN GARANTI

Garantibetingelserne for dette apparat er som defineret af vores repræsentant i det land, hvor det er solgt. Oplysninger vedrørende disse betingelser kan indhentes hos den forhandler, apparatet er købt hos. Kvitteringen skal fremvises i forbindelse med ethvert krav under disse garantibetingelser.

Ret til ændringer uden varsel forbeholdes

1. BLI KJENT MED STØVSUGEREN DIN

Takk for ditt kjøp av din nye Hoover wet&dry cleaner HW5.

HOVEDKOMPONENTER:

- A. PÅ/AV-KNAPP
- B. SKJERM
- C. AUTOMATISK RENGJØRING-KNAPP
- D. FRIGJØRINGSKNAPP FOR SKITTENVANNTANK
- E. SKITTENVANNTANK
- F. FREMRE RULLEDEKSEL
- G. FRIGJØRINGSKNAPP FOR FREMRE RULLEDEKSEL
- H. KROK FOR FREMRE RULLE
- I. KROK FOR BAKRE RULLE
- J. BAKRE RULLEDEKSEL
- K. FRIGJØRINGSKNAPP FOR BAKRE RULLEDEKSEL
- L. DEKSEL FOR BATTERIPAKKE
- M. RENS VANNTANK
- N. UTLØSERKNAPP FOR RENTVANNSTAK
- O. MODUSKNAPP
- P. KNAPP FOR STEMMEMELDINGER
- Q. DOKKINGSTASJON

*Dockingstasjonen har flere bruksområder: ladestasjon, en plass å oppbevare rengjøringsapparatet, og dryppebrett for å fange resterende vandrdåper når apparatet ikke er i bruk.



2. FORBEREDING AV STØVSUGEREN

VIKTIG: Tilbehøret inkludert avhenger av modellen. Helhetlige spesifikasjoner for produktet ditt er inkludert i produktemballasjen.

NO

Ta alle produktdelene ut av emballasjen og sett sammen rengjøringsapparatet.

TRINN 1:
Før staven inn i hovedenheten.



TRINN 2:
Før adapteren inn i dockingstasjonen.

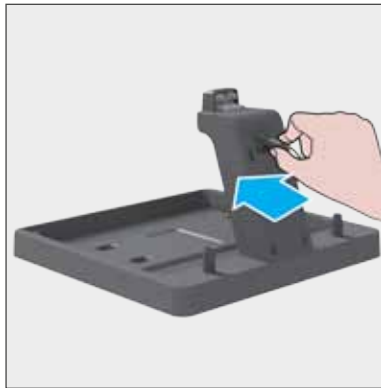

TRINN 3:
Stikk stikkkontakten inn i støpselet.

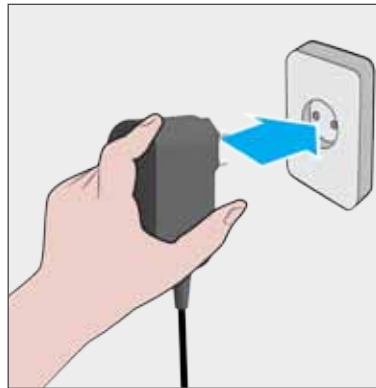

TRINN 4:
Plasser hovedproduktet på dockingstasjonen.



TRINN 5:
Lad opp rengjøringsapparatet i 4 timer.



TRINN 6:
Fyll den rene vanntanken til MAKS-linjen.



3. BRUK AV APPARATET

3.1 MODUSKNAPP / STEMMEMELDING

NO

For å bruke produktet:

TRINN 1:

Etter at produktet er fullstendig ladet, trykk på **AV/PÅ-knappen** i 3 sekunder for å skru på rengjøringsapparatet:

Rengjøringsapparatet vil starte i smart modus som standard. Stemmemeldingen er på, og språket er Engelsk (Storbritannia). Skjermen vil skrus på.

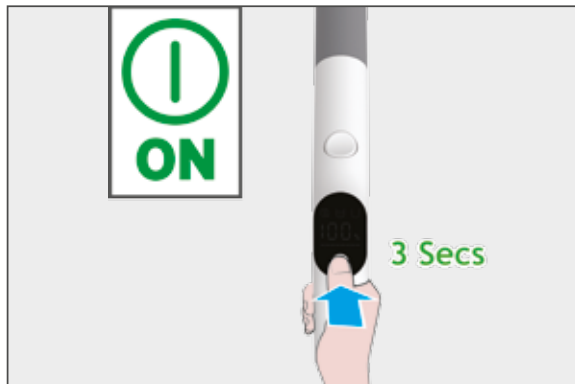

TRINN 2:

Trykk på **MODUS-knappen** for å endre modus:

Smart modus: Sugekraft og vannstrøm justeres automatisk, basert på mengden skitt som spores.

Parkettmodus: Medium sugekraft og lav vannstrøm. Vi anbefaler å bruke denne modusen på delikate, men godt forseglede gulv.

Maksmodus: Maks sugekraft og lav vannstrøm.

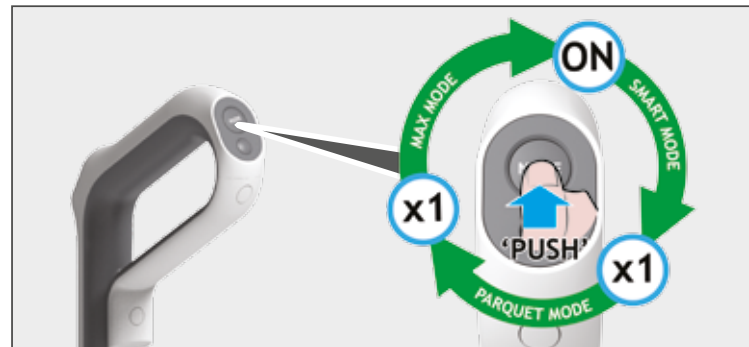

TRINN 3:

KNAPP FOR STEMMEMELDINGER:

Kort trykk: For å bytte mellom språk (GB/FR/DE/ES/IT).

Langt trykk (3 sekunder): for å skru stemmemeldingen av/på.

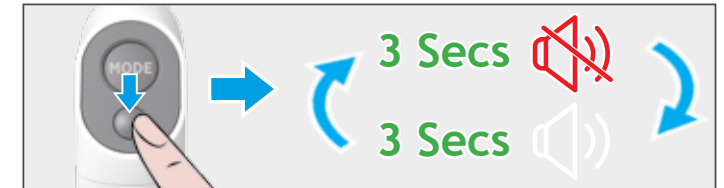
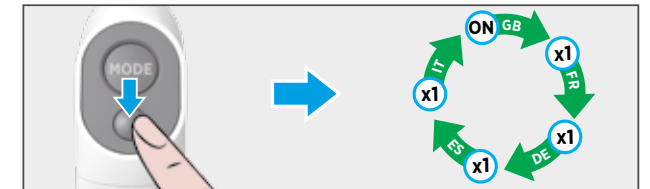

3. BRUK AV APPARATET

3.2 AUTOMATISK RENGJØRING

VIKTIG: Vi anbefaler å utføre automatisk rengjøring etter hver rengjøringsøkt for å sikre optimal ytelse.

TRINN 1:

Plasser produktet på dockingstasjonen, og kontroller at ledningen og adapteren er plugget inn. Sørg for at skittenvanntanken er tom før du starter automatisk rengjøring.



TRINN 2:

Fyll den rene vanntanken til **MAKS**-linjen.



TRINN 3:

Trykk på knappen for automatisk rengjøring.

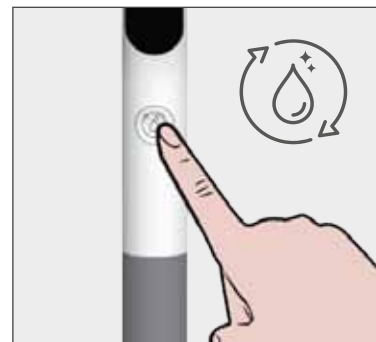

TRINN 4:

Prosessen for automatisk rengjøring tar omtrent 150 sekunder å fullføre.



TRINN 5:

Etter at prosessen for automatisk rengjøring er fullført, tom skittenvanntanken for å gjøre maskinen klar til neste rengjøringsøkt.

For vedlikehold av skittenvanntanken, se delen "4.1 SKITTENVANNTANK".



3. BRUK AV APPARATET

3.3 DISPLAYSTATUS

NO

1. AUTOMATISK RENGJØRING
2. BATTERISTATUS
3. STRØMFELT
4. SKITTENVANNTANKEN ER FULL
5. RENTVANNTANKEN ER TOM
6. FASTKILT RULLE

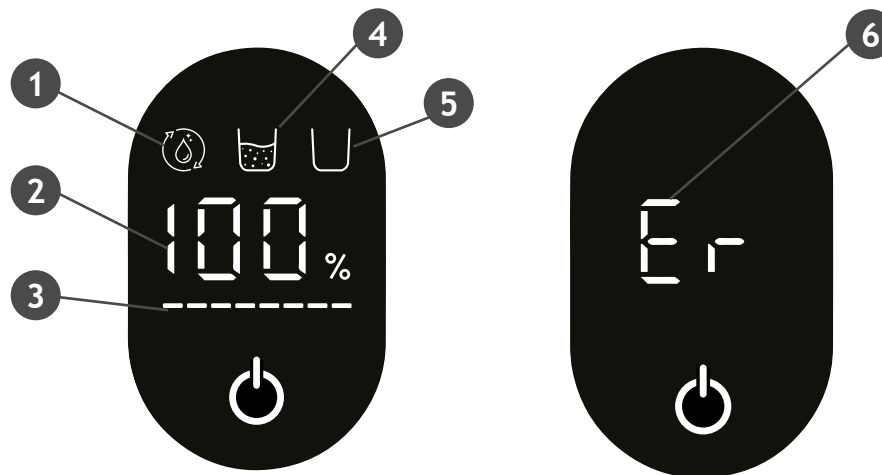

STATUS FOR AUTOMATISK RENGJØRING: Dette ikonet vises når automatisk rengjøring pågår.

BATTERISTATUS: Dette ikonet viser gjenværende batteriprosent.

SKITTENVANNTANKEN ER FULL: Dette ikonet vises når skittenvanntanken er full.

RENTVANNTANKEN ER TOM: Dette ikonet vises når rentvanntanken er tom.

STRØMFELT: Dette ikonet indikerer statusen for strømforbruk.

FASTKILT RULLE: Dette ikonet vises når en rulle er fastkilt.

3. BRUK AV APPARATET

3.4 BRUK HOOVER GULVRENGJØRINGSMIDDEL

Slik bruker du Hoover gulvrensjøringsmiddel:

TRINN 1:

Hell rengjøringsmiddelet inn i flaskekorken.



TRINN 2:

Hell 2 fulle korker inn i rentvanntanken. (Anbefalt blandingsforhold: vann:rengjøringsmiddel=50:1).



TRINN 3:

Fyll rentvanntanken til MAKS-linjen å starte rengjøringen.



Merk: Bruk kun gulvrensjøringsløsningen som anbefales av Hoover, og mengde som angitt i håndboken.

4. VEDLIKEHOLD AV STØVSUGEREN

4.1 SKITTENVANNTANK

VIKTIG: Før du utfører noen vedlikeholdsoperasjon, forsikre deg om at produktet er skrudd av.

NO

Tøm skittenvanntanken og rengjør slangen

TRINN 1: Ta av skittenvanntanken.



TRINN 2: Ta av filteret og smussopsamleren.



TRINN 3: Tøm det skitne vannet.

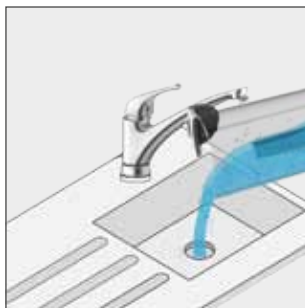

TRINN 4: Fjern tørre partikler og overflødig smuss fra filteret og smussopsamleren med rengjøringsverktøyet.



TRINN 5: Bruk rengjøringsverktøyet til å fjerne overflødig skitt fra slangen.



Følg instruksjonene ovenfor i revers for å feste skittenvanntanken tilbake på rengjøringsapparatet.

4. VEDLIKEHOLD AV STØVSUGEREN

4.2 RULLER

Rengjør rullene

TRINN 1: Trykk på frigjøringsknappen for å ta av rulledekslene.



TRINN 2: Roter rullekrokene.



TRINN 3: Ta av rullene.



TRINN 4: Bruk rengjøringsverktøyet til å dyprense dysene.



TRINN 5: Bruk vann til å rengjøre rullene.

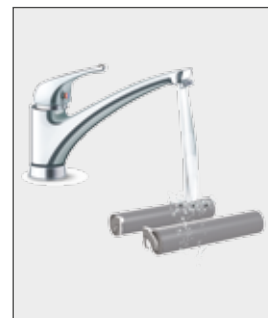

TRINN 6: La rullene lufttørke i minst 24 timer på en vinduskarm eller på dockingstasjonen før du setter dem tilbake.



Følg instruksjonene ovenfor i revers for å sette rullene tilbake på plass.

4. VEDLIKEHOLD AV STØVSUGEREN

4.3 FILTER

Rengjør filteret

TRINN 1: Ta av skittenvanntanken.



TRINN 2: Ta av filteret og smussopsamleren.



TRINN 3: Rengjør filteret med lunkent vann.

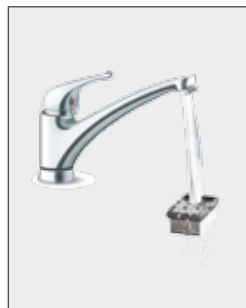

TRINN 4: La filteret lufttørke i 24 timer før du setter det tilbake på plass.

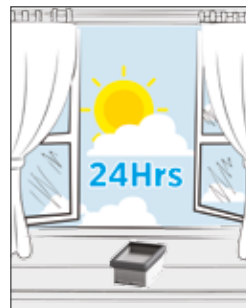

5. DEMONTER RENGJØRINGSAPPARATET

NO

Fjern staven

Dersom håndtaket må demonteres, følg instruksjonene nedenfor:

TRINN 1: Ta av rentvanntanken.



TRINN 2: Trykk på fjæren under den røde gummien med et smalt verktøy (som en skrutrekker).



TRINN 3: Ta av staven mens du trykker på knappen.



6. ERSTATT BATTERIPAKKEN

Merk: Bruk kun den godkjente batteritypen (typeref.: HW5BAT) som er anbefalt av HOOVER. Dersom dette ikke gjøres, kan litium-ion-batteriet bli en potensiell fare.

Dersom batteripakken må erstattes, følg instruksjonene nedenfor:

TRINN 1: Ta av de 4 skruene på batteridekselet.



TRINN 2: Ta av batteridekselet.



TRINN 3: Trekk ut batteripakken.



TRINN 4: Koble fra terminalene for å fjerne batteripakken.



TRINN 4.2: Følg instruksjonene ovenfor i revers for å montere den nye batteripakken.

Nedenfor er en liste over typiske problemer man møter, og løsninger på disse.

Vanlig feil	Mulig årsak	Løsning
Hovedenheten fungerer ikke	Håndtaket er ikke installert riktig	Installer på nytt for å sikre at det er på plass før bruk
	Hovedenheten har ikke strøm, eller ikke tilstrekkelig strøm	Lad hovedenheten helt opp før bruk
	Rullen eller rulledekselet er ikke riktig på plass / Rullen er dekket av hår og roterer ikke	Remonter eller rengjør rullene
	Skittenvanntanken er full	Tøm skittenvanntanken før bruk
Apparatets sugsevne er svekket	Blokkert filter	Rengjør filterelementet
	Rulledekselet, filteret og rentvannstanken er ikke riktig på plass	Kontroller at de er riktig installert før bruk
	Rullen er dekket av hår	Rengjør rullen før bruk
	For mye skitt eller blokkering i slangen	Rengjør slangen
Unormal støy fra motoren	For mye skittent vann i skittenvanntanken	Rengjør skittenvanntanken før bruk
	Sugeporten er blokkert	Fjern hindringene i sugporten
Ladeikonet vises ikke på skjermen under lading	Strømadapteren er ikke koblet til en stikkontakt	Sjekk at strømadapteren er plagget inn
	Det er ingen tilkobling mellom strømadapteren og dockingstasjonen	Sjekk om tilkoblingen er i god stand
	Docking mellom hovedenheten og ladebasen er ikke på plass	Sjekk at hovedenheten er riktig plassert
Ikke noe vann fra hovedenheten	Rentvannstanken er ikke på plass / Rentvannstanken er tom for vann	Sett rentvannstanken på plass, eller fyll den med vann
Vannlekkasje fra luftuttaket	Filteret er ikke tørt etter rengjøring	Sørg for at filteret er tørt etter rengjøring
Automatisk rengjøring virker ikke	Rullen kan bli fastkilt av store partikler	Åpne rulledekselet for inspeksjon og rengjøring
	Apparatet lader ikke	Sørg for at hovedenheten starter automatisk rengjøring igjen når den lader
	Apparatets batterinivå er på under 10 %, og kan ikke starte automatisk rengjøring	Når rengjøringsapparatet lader, start funksjonen for automatisk rengjøring når batterinivået er på over 10 %
	Skittenvanntanken er ikke på plass/Skittenvanntanken er full av vann	Sett skittenvanntanken på plass eller tøm den

Dersom du er i tvil, ring Hoovers servicekontor for veiledning. De kan være i stand til å hjelpe deg over telefonen. Et servicegebyr vil pålegges dersom rengjøringsapparatet undersøkes og er i funksjonell tilstand, ikke har blitt montert i henhold til disse instruksjonene, eller har blitt brukt på en feilaktig måte.

ORIGINALDELER FRA HOOVER

Bruk alltid originale deler fra Hoover. Disse er tilgjengelige fra din lokale Hoover-forhandler eller direkte fra Hoover. Når du bestiller deler, må du alltid oppgi modellnummeret ditt.

KVALITET

Hoovers fabrikker har blitt uavhengig kvalitetsvurdert. Våre produkter produseres ved å bruke et kvalitetssystem som er i samsvar med ISO 9001.

DIN GARANTI

Garantibetingelsene for dette apparatet er som definert av vår representant i det landet der det ble solgt. Detaljer vedrørende disse betingelsene fås fra forhandleren der apparatet ble kjøpt. Salgskvitteringen må fremvises ved fremsetting av krav under betingelsene i denne garantien.

Kan endres uten forvarsel.

1. LÄR KÄNNA DIN DAMMSUGARE

Tack för att du köpt din nya våt-/
torrmopp HW5 från Hoover.

HUVUDKOMPONENTER:

- A. PÅ/AV-KNAPP
- B. DISPLAY
- C. AUTORENGÖRINGSKNAPP
- D. FRISLÄPPNINGSKNAPP FÖR
SMUTSVATTENBEHÅLLARE
- E. SMUTSVATTENBEHÅLLARE
- F. FRÄMRE RULLSKYDD
- G. FRISLÄPPNINGSKNAPP FÖR
FRÄMRE RULLSKYDD
- H. FRÄMRE RULLKROK
- I. BAKRE RULLKROK
- J. BAKRE RULLSKYDD
- K. FRISLÄPPNINGSKNAPP FÖR
BAKRE RULLSKYDD
- L. BATTERIPAKETSSKYDD
- M. RENGÖR VATTENTANK
- N. RENVATTENSTANKENS
FRIGÖRINGSKNAPP
- O. LÄGESKNAPP
- P. RÖSTKOMMANDOKNAPP
- Q. DOCKNINGSTATION

*Dockningsstationen har flera
användningsområden: laddningsbas, plats
för att förvara din mopp och droppbricka
för att fånga upp kvarvarande vatten när
maskinen inte används.



SE

2. FÖRBERED DIN DAMMSUGARE

VIKTIGT: Tillbehören som ingår och beror på din modell. Fullständiga specifikationsdetaljer för produkten ingår i ditt produktpaket.

SE

Ta ut produktens alla delar från förpackningen och sätt ihop din rengörare.

STEG 1:

Placera skaftet i huvudenheten.



STEG 2:

Montera adaptorn i dockningsstationen.

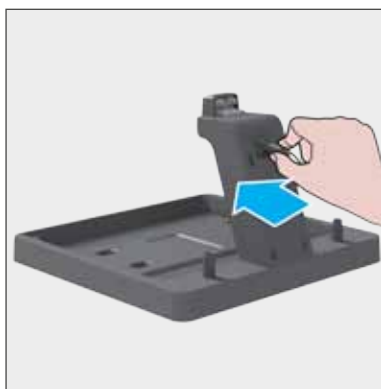

STEG 3:

Sätt i elsladden i uttaget.

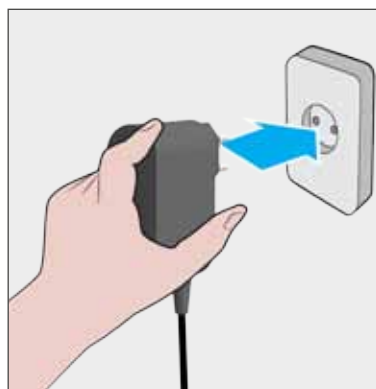

STEG 4:

Sätt huvudproduktenheten på dockningsstationen.



STEG 5:

Ladda moppen i 4 timmar.



STEG 6:

Fyll på behållaren för rent vatten till MAX-linjen.



3. ANVÄNDNING

3.1 LÄGESKNAPP / RÖSTKOMMANDO

SE

För att använda produkten:

STEG 1:

När produkten är helt laddad trycker du 3 sekunder på **PÅ/AV-knappen** för att använda moppen: Moppen startar som standard i smartläge. Röstkommando är på och språket är GB. Displayen lyser upp.

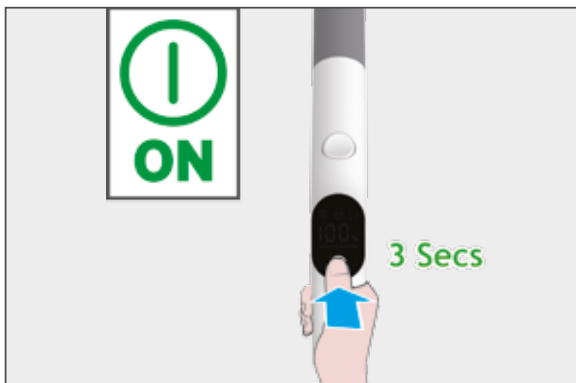

STEG 2:

Tryck på knappen **MODE** för att ändra läge:

Smartläge: sugkraft och vattenflöde justeras automatiskt utifrån mängd upptäckt smuts.

Parkettläge: medelstark sugkraft och lågt vattenflöde. Vi rekommenderar att du använder det här på ömtåliga men täta golv.

Max-läge: max sugkraft och max vattenflöde.

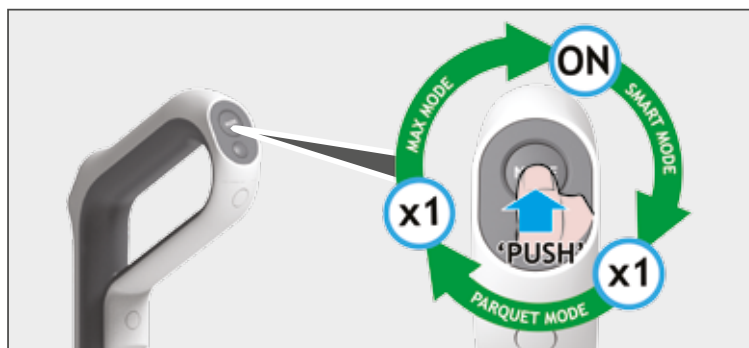

STEG 3:

RÖSTKOMMANDOKNAPP:

Kort tryck: för att växla mellan språk (GB/FR/DE/ES/IT).

Långt tryck (3 sekunder): för att slå på/stänga av röstkommando.

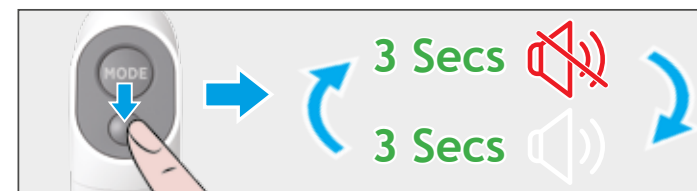

3. ANVÄNDNING

3.2 AUTOMATISK RENGÖRING

VIKTIGT: Vi rekommenderar att du utför automatisk rengöring efter varje städningssession för att säkerställa optimal prestanda.

STEG 1:

Sätt produkten på dockningsstationen och kontrollera att sladden och adapter båda är isatta. Se till att smutsvattenbehållaren är tom innan automatisk rengöring startas.



STEG 2:

Fyll på behållaren för rent vatten till MAX-linjen.



STEG 3:

Tryck på knappen för automatisk rengöring.

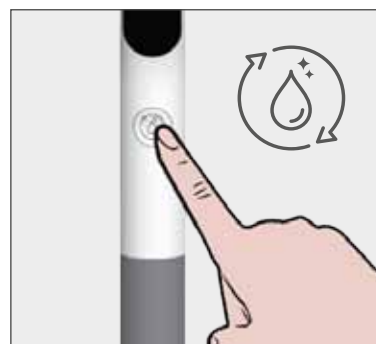

STEG 4:

Processen för automatisk rengöring tar ungefär 150 sekunder att slutföra.



STEG 5:

När processen för automatisk rengöring är klar tömmer du smutsvattenbehållaren för att göra klart för en ny städsession. *Se avsnittet "4.1 SMUTSVATTENBEHÅLLARE" för underhåll av smutsvattenbehållaren.*



3. ANVÄNDNING

3.3 DISPLAYSTATUS

SE

1. AUTOMATISK RENGÖRING
2. BATTERISTATUS:
3. ENERGIFÄLT
4. SMUTSVATTENBEHÅLLARE ÄR FULL
5. BEHÅLLARE FÖR RENT VATTEN ÄR TOM
6. RULLFEL

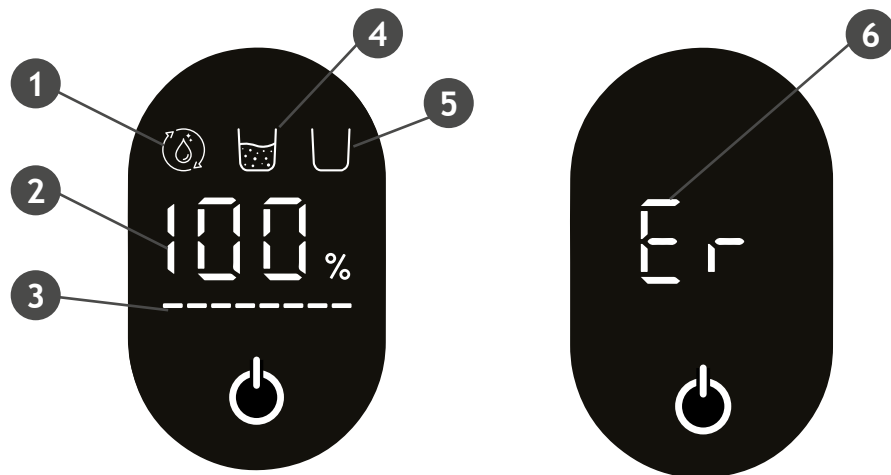

AUTORENGÖRINGSSTATUS: den här ikonen tänds när automatisk rengöring pågår.

BATTERISTATUS: den här ikonen visar återstående batteriprocent.

SMUTSVATTENBEHÅLLARE ÄR FULL: den här ikonen tänds när smutsvattenbehållaren är full.

BEHÅLLARE FÖR RENT VATTEN ÄR TOM: den här ikonen tänds när behållaren för rent vatten är tom.

ENERGIFÄLT: den här ikonen anger energiförbrukningsstatus.

RULLFEL: den här ikonen tänds när en rullborste fastnar.

3. ANVÄNDNING

3.4 ANVÄNDA HOOVERS GOLVRENGÖRINGSMEDEL

Så här använder du Hoovers golvrengöringsmedel:

STEG 1:

Häll rengöringsmedlet i flaskkapsylen.



STEG 2:

Häll i 2 kapsyler i behållaren för rent vatten. (Rekommenderad blandningsnivå: vatten:rengöringsmedel = 50:1).



STEG 3:

Fyll på behållaren för rent vatten till MAX-linjen för att börja städa.



OBS! Använd endast den golvrengöringslösning som rekommenderas av Hoover och mängd såsom anges i bruksanvisningen.

4. UNDERHÅLL AV DAMMSUGAREN

4.1 SMUTSVATTENBEHÅLLARE

VIKTIGT: Se alltid till att produkten är avstängd innan du utför något underhåll.

SE

Töm smutsvattenbehållaren och renför slangen

STEG 1: Ta bort smutsvattenbehållaren.



STEG 2: Ta av filtret och smutsuppsamlaren.



STEG 3: Töm ut det smutsiga vattnet.

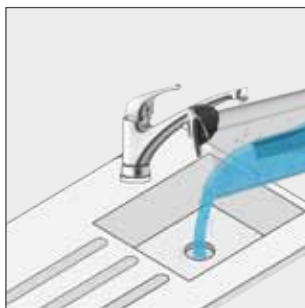

STEG 4: Ta bort alla torra partiklar och skräp från filtret och skräpuppsamlaren med hjälp av rengöringsverktyget.



STEG 5: Använd rengöringsverktyget för att ta bort allt överflödigt skräp från slangen.



För att sätta tillbaka smutsvattenbehållaren på moppen följer du ovanstående instruktioner i omvänd ordning.

4. UNDERHÅLL AV DAMMSUGAREN

4.2 RULLAR

Gör rent rullarna

STEG 1: Tryck på frisläppningsknapparna för att ta av rullskydden.



STEG 2: Roterarullkrokarna.



STEG 3: Ta av rullarna.



STEG 4: Använd rengöringsverktyget för att djuprengöra munstycket.



STEG 5: Använd vatten för att rengöra rullarna.

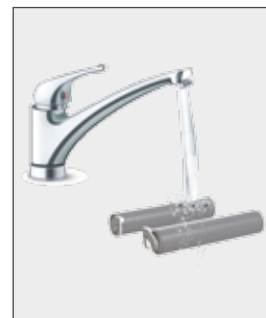

STEG 6: Låt rullarna lufttorka i minst 24 timmar på en fönsterbänk eller på dockningsstationen innan du sätter tillbaka dem igen.



Följ instruktionerna i omvänd ordning för att montera rullarna igen.

4. UNDERHÅLL AV DAMMSUGAREN

4.3 FILTER

Rengör filtret

STEG 1: Ta bort smutsvattenbehållaren.



STEG 2: Ta av filtret och smutsuppsamlaren.



STEG 3: Rengör filtret med ljummet vatten.

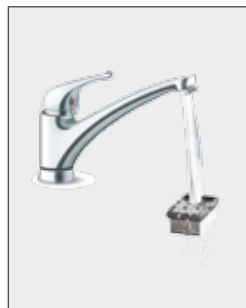

STEG 4: Låt filtret lufttorka i 24 timmar innan du monterar det igen.

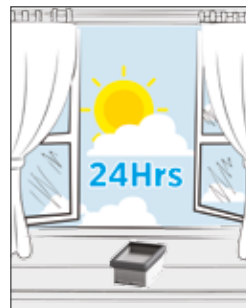

5. MONTERA ISÄR MOPPEN

SE

Ta bort skaftet

Om handtaget måste monteras isär följer du instruktionerna nedan:

STEG 1: Ta bort behållaren för rent vatten.



STEG 2: Tryck på fjädern under det röda gummit med ett smalt verktyg (som en skruvmejsel).



STEG 3: Ta av skaftet medan du trycker på knappen.



6. BYTA BATTERIPAKETET

OBS! Använd endast den godkända batteritypen (typref.: HW5BAT) som rekommenderas av HOOVER. Om du inte gör det kan litiumbatteriet bli en potentiell fara.

Om batteripaketet måste bytas följer du instruktionerna nedan:

STEG 1: Ta av 4 skruvar från batteriskyddet.



STEG 2: Ta av batteriskyddet.



STEG 3: Dra ut batteripaketet.



STEG 4: Koppla ifrån terminalerna för att ta bort batteripaketet.



STEG 4.2: Följ instruktionerna ovan i omvänd ordning för att montera det nya batteripaketet.

Det följande är en lista över vanliga problem och lösningar.

Vanligt fel	Möjlig orsak	Lösning
Huvudenheten fungerar inte	Handtaget är inte monterat på plats	Montera det så att det sitter på plats före användning
	Huvudenheten har ingen ström eller otillräcklig ström	Ladda huvudenheten helt före användning
	Rullen eller rullskyddet sitter inte på plats / Rullen är intrasslad med hår och slutar rotera	Montera eller rengör rullarna
	Smutsvattenbehållare är full	Töm smutsvattenbehållaren före användning
Maskinens sugförmåga är svag	Filterblockering	Rengör filterelementet
	Rullskydd, filter och behållare för rent vatten sitter inte på plats	Bekräfta att de är monterade före användning
	Rullen är intrasslad med hår	Rengör rullen före användning
	Smuts eller blockering i röret	Rengör röret
Det är ett onormalt ljud i motordriften	För mycket smutsvatten i smutsvattenbehållaren	Rengör smutsvattenbehållaren före användning
	Sugporten är blockerad	Ta bort hindren i sugporten
Vid laddning visas inte skärmens uppmaningsikon	Strömadaptern är inte ansluten till ett eluttag	Kontrollera om strömadaptern är inkopplad
	Anslutningen mellan strömadaptern och dockningsstationen är inte på plats	Kontrollera att den är i gott skick
	Dockningen mellan huvudenheten och laddningsbasen är inte på plats	Bekräfta att huvudenheten är rätt placerad
Inget vatten från huvudenheten	Behållaren för rent vatten är inte på plats / Behållaren för rent vatten har ont om vatten	Montera eller tillsätt vatten i behållaren för rent vatten
Vattenläckage från luftutlopp	Filtret har inte torkat efter rengöring	Efter rengöring, se till att torka det före användning
Automatisk rengöring fungerar inte	Rullen kan fastna på grund av stora partiklar	Öppna rullskyddet för inspektion och rengöring
	Maskinen laddar inte	Se till att huvudenheten startar den automatiska rengöringsfunktionen igen när den laddar
	Strömmen i maskinen är mindre än 10 % och kan inte starta automatisk rengöring	När moppen laddas startar du den automatisk rengöringsfunktionen när strömmen är mer än 10 %
	Smutsvattenbehållaren är inte installerad/Smutsvattenbehållaren är full med vatten	Montera eller töm smutsvattenbehållaren

Om du tvekar över något, ring Hoovers servicekontor för rådgivning. De kan kanske hjälpa dig via telefon. En serviceavgift tas ut om moppen undersöks och befinns vara i funktionellt skick, inte har monterats i enlighet med dessa instruktioner eller har använts felaktigt.

HOOVER RESERVDELAR OCH FÖRBRUKNINGSVAROR

Använd alltid originaldelar från Hoover vid byte. Du kan beställa delar från närmaste Hoover-återförsäljare eller direkt från Hoover. Uppge alltid modellnummer när du beställer delar.

KVALITÉ

Hoovers fabriker har kvalitetsbedömts av oberoende organisationer. Våra produkter tillverkas enligt ett kvalitetssystem som uppfyller kraven för ISO 9001.

DIN GARANTI

Garantivillkoren för produkten definieras av vår representant i det land där produkten säljs. Du kan få uppgifter om aktuella villkor från återförsäljaren. Kvittot måste visas upp när man kräver ersättning enligt garantin.

Specifikationerna kan ändras utan föregående meddelande.

1. LAITTEeseen TUTUSTUMINEN

Kiitos, että ostit uuden Hooverin HW5 Wet&Dry -imurin.

PÄÄOSAT:

- A. ON/OFF-PAINIKE
- B. NÄYTTÖ
- C. AUTOMAATTISEN PUHDISTUKSEN PAINIKE
- D. LIKAVESISÄILIÖN VAPAUTUSPAINIKE
- E. LIKAVESISÄILIÖ
- F. ETURULLAN KANSI
- G. ETURULLAN KANNEN VAPAUTUSPAINIKE
- H. ETURULLAN KOUKKU
- I. TAKARULLAN KOUKKU
- J. TAKARULLAN KANSI
- K. TAKARULLAN KANNEN VAPAUTUSPAINIKE
- L. AKKUPAKETIN KANSI
- M. PUHDASVESISÄILIÖ
- N. PUHDASVESISÄILIÖN VAPAUTUSPAINIKE
- O. TILAPAINIKE
- P. ÄÄNIKEHOTUKSEN PAINIKE
- Q. LATAUSASEMA

*Telakointiasemalla on monta eri käyttöä: latausasema, imurin säilytyspaikka ja tippa-alusta mahdollisia vesijäämiä varten, kun laite ei ole käytössä.



2. LAITTEEN KOKOAMINEN

TÄRKEÄÄ: Mukana olevat lisävarusteet ovat mallikohtaisia.
Tuotteesi tädet tekniset tiedot sisältyvät tuotepakkaukseen.

FI

Poista kaikki tuotteen osat pakkauksesta ja kokoa imuri.

VAIHE 1:
Aseta varsi pääyksikköön.



VAIHE 2:
Aseta sovitin
telakointiasemaan.

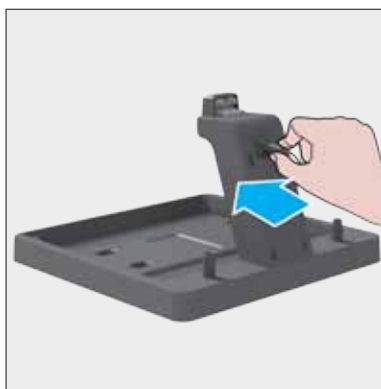

VAIHE 3:
Kiinnitä virtajohto
pistorasiaan.

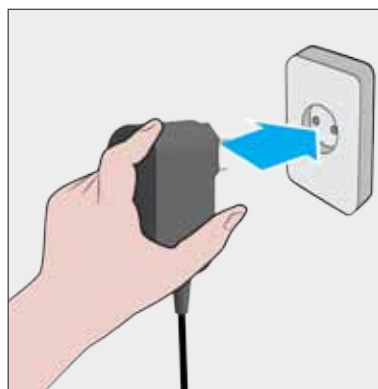

VAIHE 4:
Aseta päätuoteyksikkö
telakointiasemaan.



VAIHE 5:
Lataa imuria 4 tunnin ajan.



VAIHE 6:
Täytä puhdasvesisäiliö MAX-
viivaan asti.



3. LAITTEEN KÄYTTÖ

3.1 TILAPAINIKE / ÄÄNIKEHOTUS

FI

Tuotteen käyttö:

VAIHE 1:

Kun tuote on ladattu kokonaan, pidä **ON/OFF-painiketta** painettuna 3 sekunnin ajan imurisi käyttöä varten:

Imuri käynnistyy oletusasetuksena älykkäässä tilassa. Äänikehoitus on päällä, ja kielenä on GB eli brittienglanti.

Näyttö käynnistyy.

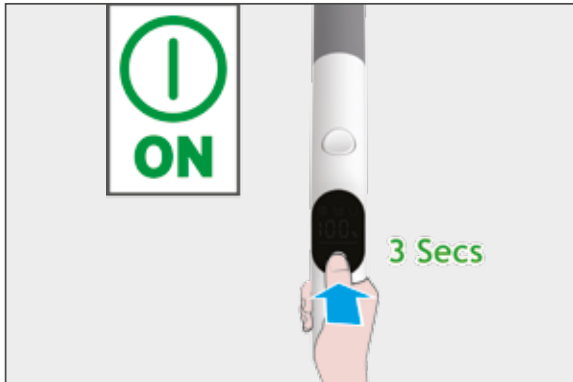

VAIHE 2:

Paina **MODE-painiketta** tilan muuttamiseksi:

Älykäs tila: imutehoa ja veden virtausta säädetään automaattisesti havaitun likamäärän mukaan.

Parkettitila: Keski-suuri imuteho ja alhainen veden virtaus.

Suosittellemme tämän tilan käyttöä herkillä mutta hyvin tiivistetyillä latioilla.

MAX-tila: maksimaalinen imuteho ja maksimaalinen veden virtaus.

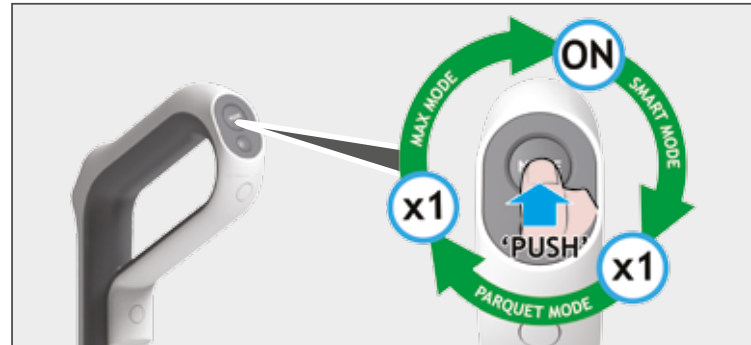

VAIHE 3:

ÄÄNIKEHOTUKSEN PAINIKE:

Lyhyt painallus: vaihto kielten (GB/FR/DE/ES/IT) välillä.

Pitkä painallus (3 sekuntia): äänikehoutuksen ottamiseksi käyttöön/pois.

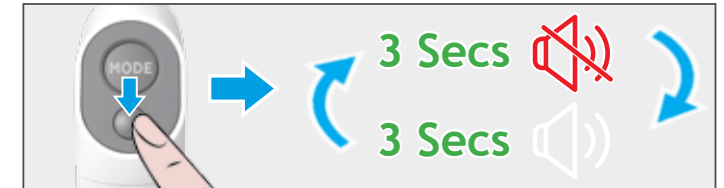
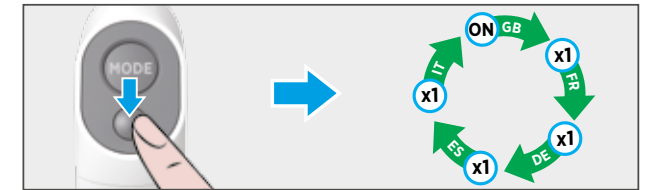

3. LAITTEEN KÄYTTÖ

3.2 AUTOMAATTINEN PUHDISTUS

TÄRKEÄÄ: Suosittelemme automaattista puhdistusta kunkin puhdistusistunnon jälkeen optimaalisen suorituskyvyn takaamiseksi.

VAIHE 1:

Aseta tuotteesi telakointiasemaan ja tarkista, että johto ja sovitin ovat molemmat kytkettyinä. Varmista, että likavesisäiliö on tyhjä, ennen automaattista puhdistusta.



VAIHE 2:

Täytä puhdasvesisäiliö MAX-viivaan asti.



VAIHE 3:

Paina automaattisen puhdistuksen painiketta.

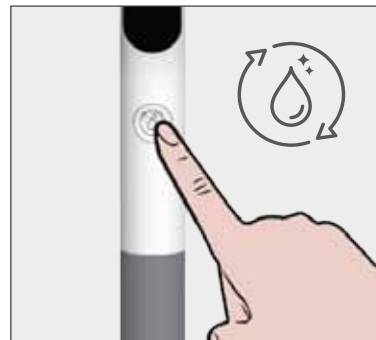

VAIHE 4:

Automaattinen puhdistusprosessi valmistuu noin 150 sekunnissa.



VAIHE 5:

Kun automaattinen puhdistusprosessi on suoritettu, tyhjennä likavesisäiliö valmistautuaksesi seuraavaan puhdistusistuntoon.

Lue likavesisäiliön huollosta kappaleesta "4.1 LIKAVESISÄILIÖ".



3. LAITTEEN KÄYTTÖ

3.3 NÄYTÖN TILA

FI

1. AUTOMAATTINEN PUHDISTUS
2. AKUN TILA
3. VIRTAPALKKI
4. LIKAVESISÄILIÖ ON TÄYNNÄ
5. PUHDASVESISÄILIÖ ON TYHJÄ
6. RULLA PYSÄHTYNYT

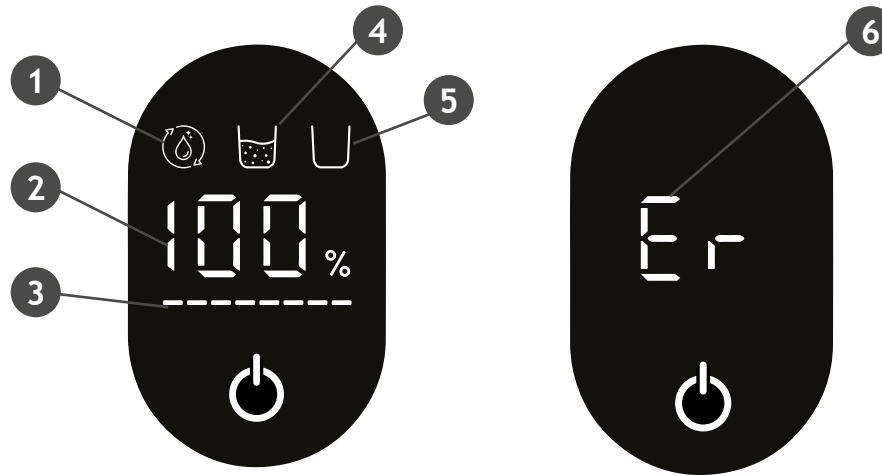

AUTOMAATTISEN PUHDISTUKSEN TILA: tämä kuvake syttyy, kun automaattinen puhdistus on meneillään.
AKUN TILA: tämä kuvake näyttää jäljellä olevan akun prosenttiosuuden.
LIKAVESISÄILIÖ ON TÄYNNÄ: tämä kuvake syttyy, kun likavesisäiliö on täynnä.
PUHDASVESISÄILIÖ ON TYHJÄ: tämä kuvake syttyy, kun puhtasvesisäiliö on tyhjä.
VIRTAPALKKI: tämä kuvake osoittaa tehonkulutuksen tilan.
RULLA PYSÄHTYNYT: tämä kuvake syttyy, kun rullan harjassa on tukos.

3. LAITTEEN KÄYTTÖ

3.4 KÄYTÄ HOOVERIN LATTIAPUHDISTUSLIUOSTA

Miten Hooverin lattiapuhdistusliuosta käytetään:

VAIHE 1:

Kaada puhdistusliuos pullon korkkiin.



VAIHE 2:

Kaada 2 korkillista puhtasvesisäiliöön. (Suositeltu sekoitussuhde: vesi: puhdistusliuos=50:1).



VAIHE 3:

Täytä puhtasvesisäiliö MAX-viivaan asti puhdistuksen aloittamiseksi.



Huomaa: Käytä vain Hooverin suosittelemaa puhdistusainetta ja noudata oppaassa ilmoitettua määrää.

4. LAITTEEN KUNNOSSAPITO

4.1 LIKAVESISÄILIÖ

TÄRKEÄÄ: Ennen mitään huoltoa varmista aina, että tuotteesi on pois päältä.

FI

Tyhjennä likavesisäiliö ja puhdista letku

VAIHE 1: Irrota likavesisäiliö.



VAIHE 2: Irrota suodatin ja roskakerääjä.



VAIHE 3: Tyhjennä likavesi.

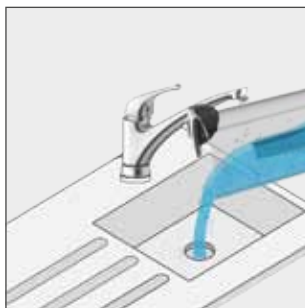

VAIHE 4: Poista kaikki kuivat hiukkaset ja liiat roskat suodattimesta ja roskakerääjästä puhdistustyökalulla.



VAIHE 5: Poista mahdolliset letkuun jääneet roskat käyttämällä puhdistustyökalua.



Asettaaksesi likavesisäiliön takaisin imuriin noudata yllä olevia ohjeita päinvastaisessa järjestyksessä.

4. LAITTEEN KUNNOSSAPITO

4.2 RULLAT

Puhdista rullat

VAIHE 1: Paina vapautuspainikkeita rullakansien irrottamiseksi.



VAIHE 2: Käännä rullakoukkuja.



VAIHE 3: Ota rullat pois.



VAIHE 4: Käytä puhdistustyökalua suuttimen syväpuhdistusta varten.



VAIHE 5: Puhdista rullat vedellä.

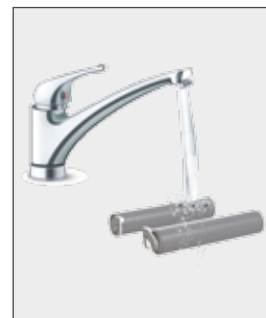

VAIHE 6: Anna rullien ilmakeivua vähintään 24 tunnin ajan ikkunalaudalla tai telakointiasemalla ennen kuin laitot ne takaisin paikoilleen.



Rullien uudelleenasettamiseksi noudata yllä annettuja ohjeita päinvastaisessa järjestyksessä.

4. LAITTEEN KUNNOSSAPITO

4.3 SUODATIN

Puhdista suodatin

VAIHE 1: Irrota likavesisäiliö.



VAIHE 2: Irrota suodatin ja roskakerääjä.



VAIHE 3: Puhdista suodatin haalealla vedellä.

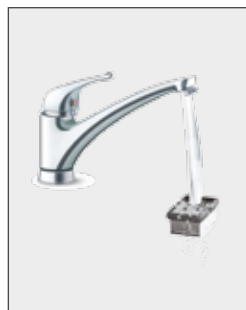

VAIHE 4: Anna suodattimen kuivua 24 tunnin ajan ennen kuin laitat sen takaisin.

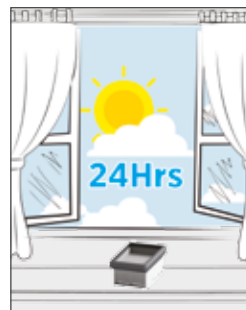

5. IMURIN PURKAMINEN

FI

Irrota varsi

Jos kahva tulee purkaa, noudata ohjeita alla:

VAIHE 1: Irrota puhdasvesisäiliö.



VAIHE 2: Paina punaisen kumin alla olevaa joustaa kapealla työkalulla (kuten ruuviavaimella).



VAIHE 3: Irrota varsi samalla kun painat painiketta.



6. VAIHDA AKKUPAKETTI

Huomaa: Käytä vain HOOVERin suosittelemia ja hyväksymiä akkuja (tyypin viite: HW5BAT). Jos näin ei toimita, litiumioniakku saattaa olla vaarallinen.

Jos akkupaketti tulee vaihtaa, noudata ohjeita alla:

VAIHE 1: Irrota akkukannen 4 ruuvia.



VAIHE 2: Irrota akkukansi.



VAIHE 3: Laita akkupaketti takaisin.



VAIHE 4: Kytke liittimet irti akkupaketin irrottamiseksi.



VAIHE 4.2: Noudata yllä annettuja ohjeita päinvastaisessa järjestyksessä uuden akkupaketin asentamiseksi.

Seuraavana on lista normaaleista vikatilanteista ja ratkaisuista.

Yleinen virhe	Mahdollinen syy	Ratkaisu
Pääyksikkö ei toimi	Kahvaa ei ole asennettu paikoilleen	Asenna uudelleen varmistaaksesi, että se on paikoillaan ennen käyttöä
	Pääyksikössä ei ole virtaa tai virtaa on liian vähän	Lataa pääyksikkö kokonaan ennen käyttöä
	Rullaa tai rullakantta ei ole asennettu paikoilleen / Rullaan on takertunut hiuksia tai muita karvoja, eikä se pyöri	Asenna rullat takaisin tai puhdista ne
	Likavesisäiliö on täynnä	Tyhjennä likavesisäiliö ennen käyttöä
Laitteen imu on heikentynyt	Suodatin on tukossa	Puhdista suodatinelementti
	Rullakansi, suodatin ja puhdasvesisäiliö eivät ole asennettuina paikoillaan	Vahvista ennen käyttöä, että ne on asennettu paikoilleen
	Rullaan on takertunut hiuksia tai muita karvoja	Puhdista rulla ennen käyttöä
	Liikaa likaa tai tukos putkessa	Puhdista putki
Moottorin toiminnassa on epänormaalia melua	Liikaa likavettä likavesisäiliössä	Puhdista likavesisäiliö ennen käyttöä
	Imuportti on tukossa	Puhdista imuportin tukokset
Ladattaessa näytön tehon kehotuskuvaketta ei näy	Verkkomuuntaja ei ole liitettyä pistorasiaan	Tarkista, onko verkkomuuntaja kytkettynä
	Liitäntä verkkomuuntajan ja telakointiaseman välillä ei ole paikoillaan	Tarkista, onko liitäntä hyvä
	Pääyksikön ja latausalustan välinen telakointi ei ole paikoillaan	Vahvista, että pääyksikkö on asemoitu oikein
Ei vettä pääyksiköstä	Puhdasvesisäiliö ei ole asennettuna paikoilleen / Puhdasvesisäiliössä ei ole vettä	Asenna uudelleen tai lisää vettä puhdasvesisäiliöön
Vesivuoto ilmanpoistoaukosta	Suodatinta ei ole kuivattu puhdistuksen jälkeen	Muista kuivata se puhdistuksen jälkeen ja ennen käyttöä
Automaattinen puhdistus ei toimi	Rulla saattaa jumiutua suurten hiukkasten vuoksi	Avaa rullakansi tarkistusta ja puhdistusta varten
	Kone ei lataa	Varmista, että pääyksikkö käynnistää automaattisen puhdistuksen toiminnon uudelleen, kun se lataa
	Laitteen teho on alle 10 %, eikä se voi aloittaa automaattista puhdistusta	Kun imuri on latauksessa, käynnistä automaattisen puhdistuksen toiminto, kun teho on yli 10 %
	Likavesisäiliö ei ole asennettuna paikoilleen / likavesisäiliö on täynnä vettä	Asenna likavesisäiliö uudelleen tai tyhjennä se

Jos et ole varma, ota yhteyttä Hoover-huoltoon neuvoja varten. He saattavat kyetä auttamaan sinua puhelimitse. Huollosta veloitetään, jos imuri tutkitaan ja havaitaan toimivaksi, jos sitä ei ole koottu näiden ohjeiden mukaan tai jos sitä on käytetty virheellisesti.

HOOVER-VARAOSAT JA -TARVIKKEET

Käytä vain alkuperäisiä Hoover-varaosia. Niitä on saatavana paikalliselta Hoover-jälleenmyyjältä tai valtuutetusta huoltoliikkeestä. Mainitse varaosatilauksen yhteydessä laitteen tyyppinumero.

LAATU

Hooverin tehtaat on arvioitu laadun suhteen ulkopuolisen riippumattoman tahon toimesta. Tuotantoprosessimme täyttävät ISO 9001 -laatujärjestelmän vaatimukset.

TAKUU

Tämän laitteen takuehdot määrittelee sen maan Hoover-edustaja, josta laite on ostettu. Yksityiskohtaiset tiedot näistä ehdoista saa laitteen myyneeltä jälleenmyyjältä. Tämän takuun mukaisia vaateita esittäessä on esitettävä laitteen myyntitodistus tai ostokuitti.

Oikeus muutoksiin pidätetään.

1. ΕΞΟΙΚΕΙΩΣΗ ΜΕ ΤΗ ΣΥΣΚΕΥΗ ΣΑΣ

Σας ευχαριστούμε που αγοράσατε την νέα σας σκούπα Hoover wet&dry HW5.

ΚΥΡΙΑ ΕΞΑΡΤΗΜΑΤΑ:

- A. ΚΟΥΜΠΙ ON/OFF
- B. ΕΝΔΕΙΞΕΙΣ
- C. ΚΟΥΜΠΙ ΑΥΤΟΜΑΤΟΥ ΚΑΘΑΡΙΣΜΟΥ
- D. ΚΟΥΜΠΙ ΑΠΕΛΕΥΘΕΡΩΣΗΣ ΔΟΧΕΙΟΥ ΒΡΩΜΙΚΟΥ ΝΕΡΟΥ
- E. ΔΕΞΑΜΕΝΗ ΒΡΩΜΙΚΟΥ ΝΕΡΟΥ
- F. ΚΑΛΥΜΜΑ ΜΠΡΟΣΤΙΝΟΥ ΡΟΛΟΥ
- G. ΚΟΥΜΠΙ ΑΠΕΛΕΥΘΕΡΩΣΗΣ ΚΑΛΥΜΜΑΤΟΣ ΜΠΡΟΣΤΙΝΟΥ ΡΟΛΟΥ
- H. ΑΓΚΙΣΤΡΟ ΜΠΡΟΣΤΙΝΟΥ ΡΟΛΟΥ
- I. ΑΓΚΙΣΤΡΟ ΠΙΣΩ ΡΟΛΟΥ
- J. ΚΑΛΥΜΜΑ ΠΙΣΩ ΡΟΛΟΥ
- K. ΚΟΥΜΠΙ ΑΠΕΛΕΥΘΕΡΩΣΗΣ ΚΑΛΥΜΜΑΤΟΣ ΠΙΣΩ ΡΟΛΟΥ
- L. ΚΑΛΥΜΜΑ ΜΠΑΤΑΡΙΑΣ
- M. ΚΑΘΑΡΙΣΜΟΣ ΔΟΧΕΙΟΥ ΝΕΡΟΥ (CLEAN WATER TANK)
- N. ΚΟΥΜΠΙ ΑΠΕΛΕΥΘΕΡΩΣΗΣ ΔΟΧΕΙΟΥ ΚΑΘΑΡΟΥ ΝΕΡΟΥ
- O. ΚΟΥΜΠΙ ΤΡΟΠΟΥ ΛΕΙΤΟΥΡΓΙΑΣ
- P. ΚΟΥΜΠΙ ΦΩΝΗΤΙΚΗΣ ΠΡΟΤΡΟΠΗΣ
- Q. ΣΤΑΘΜΟΣ ΦΟΡΤΙΣΗΣ

*Η βάση σύνδεσης έχει πολλαπλές χρήσεις: βάση φόρτισης, θέση αποθήκευσης της σκούπας σας και δίσκος σταγόνων για να συλλέγει τυχόν υπολείμματα νερού όταν το μηχάνημα δεν χρησιμοποιείται.



GR

2. ΠΡΟΕΤΟΙΜΑΣΙΑ ΤΗΣ ΣΚΟΥΠΑΣ

ΕΠΙΣΗΜΑΝΣΗ: Τα αξεσουάρ που περιλαμβάνονται εξαρτώνται από το μοντέλο σας. Οι πλήρεις λεπτομέρειες προδιαγραφών για το προϊόν σας περιλαμβάνονται στη συσκευασία του προϊόντος σας.

GR

Αφαιρέστε όλα τα μέρη του προϊόντος από τη συσκευασία και συναρμολογήστε την σκούπα σας.

Βήμα 1ο:

Τοποθετήστε το ραβδί στην κύρια μονάδα.



Βήμα 2ο:

Τοποθετήστε τον προσαρμογέα στη βάση σύνδεσης.

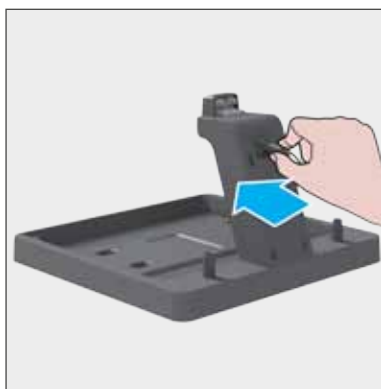

Βήμα 3ο:

Συνδέστε το καλώδιο ρεύματος στην πρίζα.

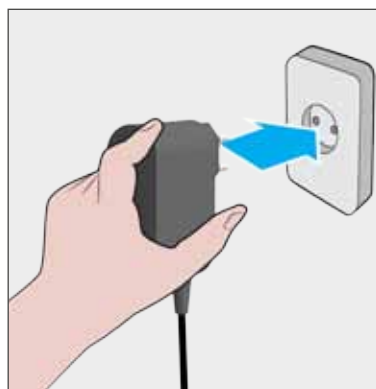

Βήμα 4ο:

Τοποθετήστε την κύρια μονάδα προϊόντος στη βάση σύνδεσης.



Βήμα 5ο:

Φορτίστε την σκούπα για 4 ώρες.



Βήμα 6ο:

Γεμίστε τη δεξαμενή καθαρού νερού μέχρι τη γραμμή MAX.



3. ΟΔΗΓΙΕΣ ΧΡΗΣΕΩΣ

3.1 ΚΟΥΜΠΙ ΤΡΟΠΟΥ ΛΕΙΤΟΥΡΓΙΑΣ / ΦΩΝΗΤΙΚΗ ΠΡΟΤΡΟΠΗ

GR

Για να χρησιμοποιήσετε το προϊόν σας:

Βήμα 1ο:

Αφού φορτιστεί πλήρως το προϊόν, πατήστε 3 δευτερόλεπτα το κουμπί ON/OFF για να λειτουργήσετε την σκούπα σας: Η σκούπα θα ξεκινήσει από προεπιλογή σε έξυπνη λειτουργία. Η φωνητική προτροπή είναι ενεργοποιημένη και η γλώσσα είναι GB. Η οθόνη θα ανάψει.

Βήμα 2ο:

Πατήστε το **κουμπί ΤΡΟΠΟΥ ΛΕΙΤΟΥΡΓΙΑΣ** για να αλλάξετε τη λειτουργία: **Έξυπνη λειτουργία:** Η ισχύς αναρρόφησης και η ροή του νερού ρυθμίζονται αυτόματα με βάση την ποσότητα βρωμιάς που ανιχνεύεται.

Λειτουργία παρκέ: μέτρια αναρρόφηση και χαμηλή ροή νερού. Συνιστούμε να την χρησιμοποιείτε σε ευαίσθητα αλλά καλά στεγανοποιημένα δάπεδα.

Λειτουργία MAX: μέγιστη αναρρόφηση και μέγιστη ροή νερού.

Βήμα 3ο:

ΚΟΥΜΠΙ ΦΩΝΗΤΙΚΗΣ ΠΡΟΤΡΟΠΗΣ:

Σύντομο πάτημα: για εναλλαγή μεταξύ γλωσσών (GB/FR/DE/ES/IT).

Παρατεταμένο πάτημα (3 δευτερόλεπτα): για να ενεργοποιήσετε/απενεργοποιήσετε τη φωνητική προτροπή.

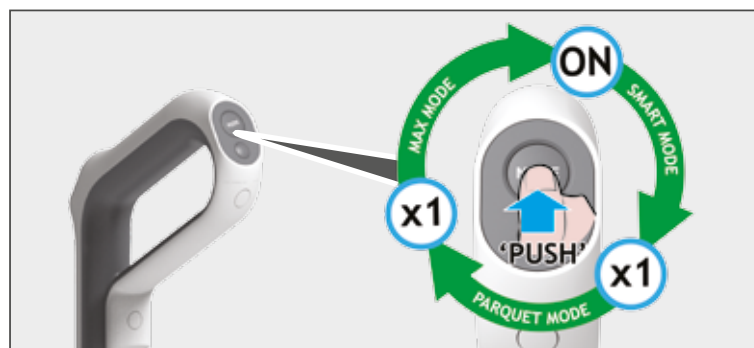
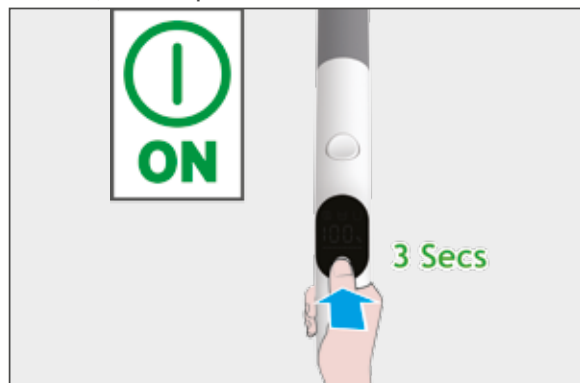

3. ΟΔΗΓΙΕΣ ΧΡΗΣΕΩΣ

3.2 ΑΥΤΟΜΑΤΟΣ ΚΑΘΑΡΙΣΜΟΣ

ΕΠΙΣΗΜΑΝΣΗ: Συνιστούμε να εκτελείτε τον αυτόματο καθαρισμό μετά από κάθε χρήση για καθαρισμό για να διασφαλίσετε τη βέλτιστη απόδοση.

Βήμα 1ο:

Βάλτε το προϊόν σας στη βάση σύνδεσης και ελέγξτε ότι το καλώδιο και ο προσαρμογέας είναι και τα δύο συνδεδεμένα στην πρίζα. Βεβαιωθείτε ότι η δεξαμενή βρώμικου νερού είναι άδεια πριν ξεκινήσετε τον αυτόματο καθαρισμό.



Βήμα 2ο:

Γεμίστε τη δεξαμενή καθαρού νερού μέχρι τη γραμμή MAX.



Βήμα 3ο:

Πατήστε το κουμπί αυτόματου καθαρισμού.

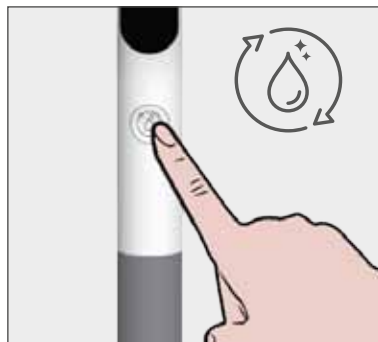

Βήμα 4ο:

Η διαδικασία αυτόματου καθαρισμού διαρκεί περίπου 150 δευτερόλεπτα για να ολοκληρωθεί.



Βήμα 5ο:

Αφού ολοκληρωθεί η διαδικασία αυτόματου καθαρισμού, αδειάστε τη δεξαμενή βρώμικου νερού για να ετοιμαστείτε για άλλη μια χρήση.

Για τη συντήρηση της δεξαμενής βρώμικου νερού, ανατρέξτε στην ενότητα «4.1 ΔΕΞΑΜΕΝΗ ΒΡΩΜΙΚΟΥ ΝΕΡΟΥ».



3. ΟΔΗΓΙΕΣ ΧΡΗΣΕΩΣ 3.3 ΟΘΟΝΗ ΚΑΤΑΣΤΑΣΗΣ

GR

1. ΑΥΤΟΜΑΤΟΣ ΚΑΘΑΡΙΣΜΟΣ
2. ΕΝΔΕΙΞΗ ΣΤΑΘΜΗΣ ΜΠΑΤΑΡΙΑΣ
3. ΓΡΑΜΜΗ ΙΣΧΥΟΣ
4. Η ΔΕΞΑΜΕΝΗ ΒΡΩΜΙΚΟΥ ΝΕΡΟΥ ΕΙΝΑΙ ΓΕΜΑΤΗ
5. Η ΔΕΞΑΜΕΝΗ ΚΑΘΑΡΟΥ ΝΕΡΟΥ ΕΙΝΑΙ ΑΔΕΙΑ
6. ΕΜΠΛΟΚΗ ΡΟΛΟΥ

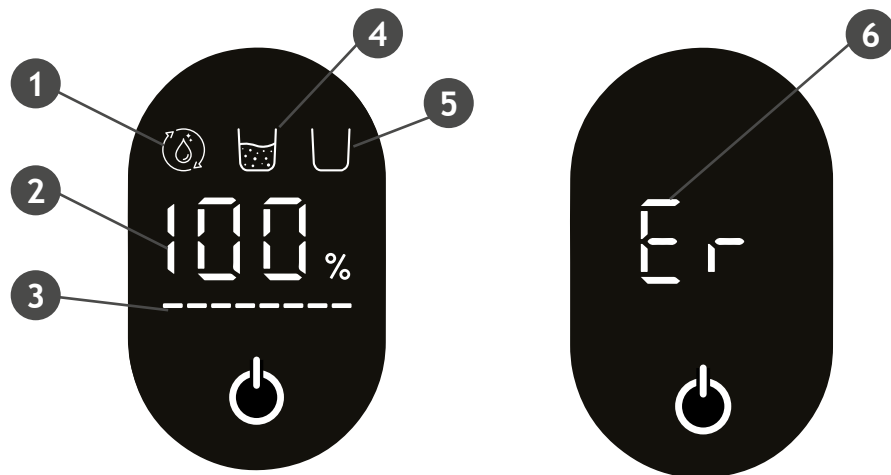

ΚΑΤΑΣΤΑΣΗ ΑΥΤΟΜΑΤΟΥ ΚΑΘΑΡΙΣΜΟΥ: αυτό το εικονίδιο ανάβει όταν ο αυτόματος καθαρισμός είναι σε εξέλιξη.

ΕΝΔΕΙΞΗ ΣΤΑΘΜΗΣ ΜΠΑΤΑΡΙΑΣ: αυτό το εικονίδιο δείχνει το υπόλοιπο ποσοστό μπαταρίας.

Η ΔΕΞΑΜΕΝΗ ΒΡΩΜΙΚΟΥ ΝΕΡΟΥ ΕΙΝΑΙ ΓΕΜΑΤΗ: αυτό το εικονίδιο ανάβει όταν γεμίσει η δεξαμενή βρώμικου νερού.

Η ΔΕΞΑΜΕΝΗ ΚΑΘΑΡΟΥ ΝΕΡΟΥ ΕΙΝΑΙ ΑΔΕΙΑ: αυτό το εικονίδιο ανάβει όταν η δεξαμενή καθαρού νερού είναι άδεια.

ΓΡΑΜΜΗ ΙΣΧΥΟΣ: αυτό το εικονίδιο υποδεικνύει την κατάσταση κατανάλωσης ενέργειας.

ΕΜΠΛΟΚΗ ΡΟΛΟΥ αυτό το εικονίδιο ανάβει όταν προκύψει μπλοκάρισμα ρολού.

3. ΟΔΗΓΙΕΣ ΧΡΗΣΕΩΣ 3.4 ΧΡΗΣΙΜΟΠΟΙΗΣΤΕ ΔΙΑΛΥΜΑ ΚΑΘΑΡΙΣΜΟΥ ΔΑΠΕΔΟΥ HOOVER

Πώς να χρησιμοποιήσετε το διάλυμα καθαρισμού δαπέδου Hoover:

Βήμα 1ο:

Ρίξτε το διάλυμα καθαρισμού στο καπάκι της φιάλης.



Βήμα 2ο:

Ρίξτε 2 καπάκια στη δεξαμενή καθαρού νερού. (Συνιστώμενο ποσοστό ανάμειξης: νερό:καθαρό διάλυμα=50:1).



Βήμα 3ο:

Γεμίστε τη δεξαμενή καθαρού νερού μέχρι τη γραμμή MAX για να ξεκινήσει ο καθαρισμός.



ΣΗΜΕΙΩΣΗ: Χρησιμοποιήστε μόνο το διάλυμα καθαρισμού δαπέδου που προτείνει η Hoover και την ποσότητα που αναφέρεται στο εγχειρίδιο.

4. ΣΥΝΤΗΡΗΣΗ ΚΑΙ ΚΑΘΑΡΙΣΜΟΣ

4.1 ΔΕΞΙΑΜΕΝΗ ΒΡΩΜΙΚΟΥ ΝΕΡΟΥ

ΕΠΙΣΗΜΑΝΣΗ: Πριν εκτελέσετε οποιαδήποτε εργασία συντήρησης, βεβαιωθείτε πάντα ότι το προϊόν σας είναι απενεργοποιημένο.

GR

Αδειάστε τη δεξαμενή βρώμικου νερού και καθαρίστε τον εύκαμπτο σωλήνα

Βήμα 1ο: Αφαιρέστε τη δεξαμενή βρώμικου νερού.



Βήμα 2ο: Αφαιρέστε το φίλτρο και τον συλλέκτη υπολειμμάτων.



Βήμα 3ο: Αδειάστε το βρώμικο νερό.

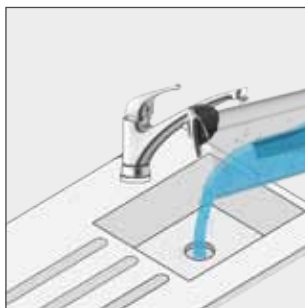

Βήμα 4ο: Αφαιρέστε τυχόν ξηρά σωματίδια και υπερβολικά υπολείμματα από το φίλτρο και τον συλλέκτη υπολειμμάτων χρησιμοποιώντας το εργαλείο καθαρισμού.



Βήμα 5ο: Χρησιμοποιήστε το εργαλείο καθαρισμού για να αφαιρέσετε τυχόν υπερβολική βρωμιά από τον εύκαμπτο σωλήνα.



Για να επανατοποθετήσετε τη δεξαμενή βρώμικου νερού στην σκούπα σας, ακολουθήστε τις παραπάνω οδηγίες αντίστροφα.

4. ΣΥΝΤΗΡΗΣΗ ΚΑΙ ΚΑΘΑΡΙΣΜΟΣ

4.2 ΡΟΛΑ

Καθαρίστε τα ρολά

Βήμα 1ο: Πατήστε τα κουμπιά απελευθέρωσης για να βγάλετε τα καλύμματα ρολών.



Βήμα 2ο: Περιστρέψτε τα άγκιστρα των ρολών.



Βήμα 3ο: Βγάλτε τα ρολά.



Βήμα 4ο: Χρησιμοποιήστε το εργαλείο καθαρισμού για να καθαρίσετε βαθιά το ακροφύσιο.



Βήμα 5ο: Χρησιμοποιήστε νερό για να καθαρίσετε τα ρολά.

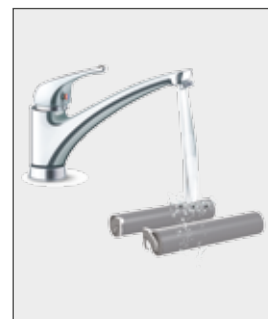

Βήμα 6ο: Αφήστε τα ρολά να στεγνώσουν στον αέρα για τουλάχιστον 24 ώρες σε ένα περβάζι ή στη βάση σύνδεσης πριν τα ξαναβάλετε στη θέση τους.



Για να ξαναβάλετε τα ρολά, ακολουθήστε τις παραπάνω οδηγίες αντίστροφα.

4. ΣΥΝΤΗΡΗΣΗ ΚΑΙ ΚΑΘΑΡΙΣΜΟΣ

4.3 ΦΙΛΤΡΟ

Καθαρίστε το φίλτρο

Βήμα 1ο: Αφαιρέστε τη δεξαμενή βρώμικου νερού.



Βήμα 2ο: Αφαιρέστε το φίλτρο και τον συλλέκτη υπολειμμάτων.



Βήμα 3ο: Καθαρίστε το φίλτρο χρησιμοποιώντας χλιαρό νερό.

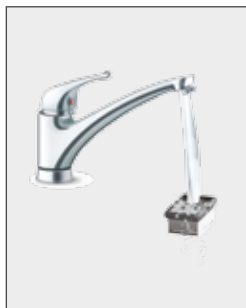

Βήμα 4ο: Αφήστε το φίλτρο να στεγνώσει στον αέρα για 24 ώρες πριν το ξαναβάλετε.

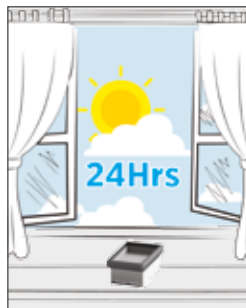

5. ΑΠΟΣΥΝΑΡΜΟΛΟΓΗΣΤΕ ΤΗΝ ΣΚΟΥΠΑ ΣΑΣ

GR

Αφαιρέστε το ραβδί

Σε περίπτωση που πρέπει να αποσυναρμολογηθεί η λαβή, ακολουθήστε τις παρακάτω οδηγίες:

Βήμα 1ο: Βγάλτε τη δεξαμενή καθαρού νερού.



Βήμα 2ο: Πιέστε το ελατήριο κάτω από το κόκκινο λάστιχο με ένα στενό εργαλείο (όπως ένα κατσαβίδι).



Βήμα 3ο: Βγάλτε το ραβδί ενώ πατάτε το κουμπί.



6. ΑΝΤΙΚΑΤΑΣΤΗΣΤΕ ΤΗ ΜΠΑΤΑΡΙΑ

ΣΗΜΕΙΩΣΗ: Χρησιμοποιείτε μόνο τον εγκεκριμένο τύπο μπαταρίας (τύπος αναφοράς: HW5BAT) που προτείνει η HOOVER. Εάν δεν το κάνετε αυτό, η μπαταρία ιόντων λιθίου μπορεί να καταστεί πιθανός κίνδυνος.

Σε περίπτωση που η μπαταρία πρέπει να αντικατασταθεί, ακολουθήστε τις παρακάτω οδηγίες:

Βήμα 1ο: Αφαιρέστε 4 βίδες από το κάλυμμα της μπαταρίας.



Βήμα 2ο: Βγάλτε το κάλυμμα της μπαταρίας.



Βήμα 3ο: Βγάλτε την μπαταρία.



Βήμα 4ο: Αποσυνδέστε τους ακροδέκτες για να βγάλετε την μπαταρία.



Βήμα 4.2ο: Ακολουθήστε τις παραπάνω οδηγίες αντίστροφα για να εγκαταστήσετε ξανά τη νέα μπαταρία.

Ακολουθεί κατάλογος των συνηθισμένων προβλημάτων και λύσεων.

Συνήθης αστοχία	Πιθανη αιτια	Επίλυση
Η κύρια μονάδα δεν λειτουργεί	Η λαβή δεν είναι τοποθετημένη στη θέση της	Εγκαταστήστε ξανά για να βεβαιωθείτε ότι είναι στη θέση της πριν από τη χρήση
	Η κύρια μονάδα δεν έχει ρεύμα ή ανεπαρκή ισχύ	Φορτίστε πλήρως την κύρια μονάδα πριν από τη χρήση
	Το ρολό ή το κάλυμμα του ρολού δεν έχουν τοποθετηθεί στη θέση τους / Το ρολό εμποδίζεται από τρίχες και σταματά να περιστρέφεται	Επανατοποθετήστε ή καθαρίστε τα ρολά
	Η δεξαμενή βρώμικου νερού είναι γεμάτη	Αδειάστε τη δεξαμενή βρώμικου νερού πριν τη χρήση
Η αναρρόφηση του μηχανήματος είναι εξασθενημένη	Απόφραξη φίλτρου	Καθαρίστε το στοιχείο φίλτρου
	Το κάλυμμα ρολού, το φίλτρο και το δοχείο καθαρού νερού δεν έχουν τοποθετηθεί στη θέση τους	Επιβεβαιώστε εάν είναι εγκατεστημένα στη θέση τους πριν από τη χρήση
	Το ρολό εμποδίζεται από τρίχες	Καθαρίστε το ρολό πριν από τη χρήση
	Υπερβολική βρωμιά ή απόφραξη στον αγωγό	Καθαρίστε τον αγωγό
Υπάρχει αφύσικος θόρυβος στη λειτουργία του κινητήρα	Υπερβολικό βρώμικο νερό στη δεξαμενή βρώμικου νερού	Καθαρίστε τη δεξαμενή βρώμικου νερού πριν τη χρήση
	Η θύρα αναρρόφησης είναι μπλοκαρισμένη	Καθαρίστε τα εμπόδια στη θύρα αναρρόφησης
Κατά τη φόρτιση, το εικονίδιο προτροπής τροφοδοσίας της οθόνης δεν εμφανίζεται	Το τροφοδοτικό δεν είναι συνδεδεμένο σε πρίζα	Ελέγξτε εάν το τροφοδοτικό είναι συνδεδεμένο στην πρίζα
	Η σύνδεση μεταξύ του μετασχηματιστή ρεύματος και του σταθμού σύνδεσης δεν είναι στη θέση της	Ελέγξτε αν είναι καλή η σύνδεση
	Η βάση σύνδεσης μεταξύ της κύριας μονάδας και της βάσης φόρτισης δεν είναι στη θέση της	Επιβεβαιώστε ότι η κύρια μονάδα έχει τοποθετηθεί σωστά
Δεν υπάρχει νερό από την κύρια μονάδα	Το δοχείο καθαρού νερού δεν έχει εγκατασταθεί στη θέση του / Η δεξαμενή καθαρού νερού δεν έχει αρκετό νερό	Επανατοποθετήστε ή προσθέστε νερό στη δεξαμενή καθαρού νερού
Διαρροή νερού από την έξοδο αέρα	Το φίλτρο δεν έχει στεγνώσει μετά τον καθαρισμό	Μετά τον καθαρισμό, φροντίστε να το στεγνώσετε πριν από τη χρήση
Ο αυτόματος καθαρισμός δεν λειτουργεί	Το ρολό μπορεί να κολλήσει από μεγάλα σωματίδια	Ανοίξτε το κάλυμμα του ρολού για επιθεώρηση και καθαρισμό
	Το μηχανήμα δεν φορτίζει	Βεβαιωθείτε ότι η κύρια μονάδα ξεκινά ξανά τη λειτουργία αυτόματου καθαρισμού όταν φορτίζεται
	Η ισχύς του μηχανήματος είναι μικρότερη από 10% και δεν μπορεί να ξεκινήσει τον αυτόματο καθαρισμό	Όταν η σκούπα φορτίζει, ξεκινήστε τη λειτουργία αυτόματου καθαρισμού όταν η ισχύς είναι μεγαλύτερη από 10%
	Η δεξαμενή βρώμικου νερού δεν έχει εγκατασταθεί στη θέση της/Η δεξαμενή βρώμικου νερού είναι γεμάτη νερό	Επανεγκαταστήστε ή αδειάστε τη δεξαμενή βρώμικου νερού

Εάν αμφιβάλετε, καλέστε το Hoover Service Office για συμβουλές. Μπορεί να είναι σε θέση να σας βοηθήσουν μέσω τηλεφώνου. Θα υπάρξει χρέωση υπηρεσιών εάν η σκούπα εξεταστεί και διαπιστωθεί ότι λειτουργεί, δεν έχει συναρμολογηθεί σύμφωνα με αυτές τις οδηγίες ή έχει χρησιμοποιηθεί εσφαλμένα.

ΑΝΤΑΛΛΑΚΤΙΚΑ ΚΑΙ ΑΝΑΛΩΣΙΜΑ ΤΗΣ HOOVER

Χρησιμοποιείτε μόνο γνήσια ανταλλακτικά Hoover. Τα ανταλλακτικά Hoover διατίθενται από τον τοπικό αντιπρόσωπο Hoover ή απευθείας από τη Hoover. Κατά την παραγγελία εξαρτημάτων να αναφέρετε πάντα τον αριθμό μοντέλου.

ΠΟΙΟΤΗΤΑ

Τα εργοστάσια Hoover έχουν ελεχθεί από ανεξάρτητους φορείς ποιοτικού ελέγχου. Τα προϊόντα μας κατασκευάζονται μέσω του συστήματος ποιότητας το οποίο πληρεί τις προδιαγραφές του προτύπου ISO 9001.

ΕΓΓΥΗΣΗ

Οι όροι ισχύος της εγγύησης της συσκευής καθορίζονται από τον αντιπρόσωπο της χώρας στην οποία έχει πραγματοποιηθεί η πώληση. Περισσότερες πληροφορίες σχετικά με τους όρους εγγύησης μπορείτε να ζητήσετε από τον αντιπρόσωπο που αγοράσατε τη συσκευή. Η προσκόμιση του αποδεικτικού αγοράς είναι βασική προϋπόθεση για την ισχύ της εγγύησης.

Ο κατασκευαστής διατηρεί το δικαίωμα να επιφέρει αλλαγές χωρίς προγενέστερη ενημέρωση.

1. ПОЗНАКОМЬТЕСЬ С КОНСТРУКЦИЕЙ ВАШЕГО ПЫЛЕСОСА

Благодарим за покупку нового мощного пылесоса Hoover HW5.

ОСНОВНЫЕ КОМПОНЕНТЫ:

- A. КНОПКА ВКЛЮЧЕНИЯ / ВЫКЛЮЧЕНИЯ
- B. ДИСПЛЕЙ
- C. КНОПКА АВТООЧИСТКИ
- D. КНОПКА ФИКСАТОРА РЕЗЕРВУАРА ДЛЯ ГРЯЗНОЙ ВОДЫ
- E. РЕЗЕРВУАР ДЛЯ ГРЯЗНОЙ ВОДЫ
- F. КРЫШКА ПЕРЕДНЕГО ВАЛИКА
- G. КНОПКА ФИКСАТОРА КРЫШКИ ПЕРЕДНЕГО ВАЛИКА
- H. КРЮК ПЕРЕДНЕГО ВАЛИКА
- I. КРЮК ЗАДНЕГО ВАЛИКА
- J. КРЫШКА ЗАДНЕГО ВАЛИКА
- K. КНОПКА ФИКСАТОРА КРЫШКИ ЗАДНЕГО ВАЛИКА
- L. КРЫШКА АККУМУЛЯТОРА
- M. CLEAN WATER TANK
- N. ЗАЩЕЛКА РЕЗЕРВУАРА ДЛЯ ЧИСТОЙ ВОДЫ
- O. КНОПКА РЕЖИМОВ
- P. КНОПКА ГОЛОСОВОЙ ПОДСКАЗКИ
- Q. ПАРКОВОЧНАЯ СТАНЦИЯ

*Док-станция выполняет несколько функций: зарядная база, место для хранения пылесоса и поддон для сбора остатков воды, пока прибор не используется.



2. ПОДГОТОВКА ПЫЛЕСОСА К РАБОТЕ

ВНИМАНИЕ! Комплектация принадлежностями зависит от вашей модели. Полная спецификация изделия вложена в упаковку.

RU

Извлеките все детали устройства из упаковки и соберите пылесос.

ШАГ 1:

Вставьте трубу в главный корпус.



ШАГ 2:

Вставьте адаптер в док-станцию.

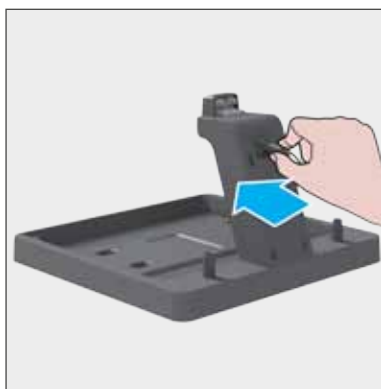

ШАГ 3:

Вставьте вилку в розетку.

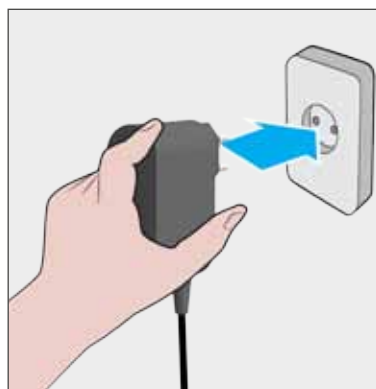

ШАГ 4:

Установите главный корпус на док-станцию.



ШАГ 5:

Зарядите пылесос в течение 4 часов.



ШАГ 6:

Наполните резервуар для чистой воды до отметки MAX.



3. ЭКСПЛУАТАЦИЯ ПЫЛЕСОСА

3.1 КНОПКА РЕЖИМОВ / ГОЛОСОВАЯ ПОДСКАЗКА

RU

Как пользоваться прибором

ШАГ 1:

После полной зарядки прибора нажмите кнопку включения/выключения и удерживайте ее 3 секунды, чтобы начать работу с прибором: По умолчанию пылесос запускается в смарт-режиме. Включается голосовая подсказка на английском языке (GB). Загорается дисплей.

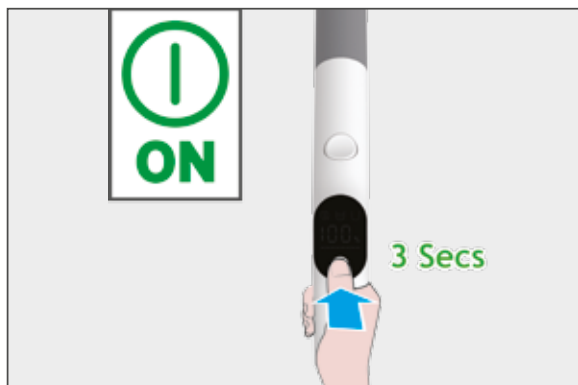

ШАГ 2:

Нажмите кнопку **MODE**, чтобы сменить режим:
Смарт-режим: мощность всасывания и поток воды регулируются автоматически в зависимости от установленного количества грязи.
Режим паркета: средняя мощность всасывания и слабый поток воды. Рекомендуем использовать этот режим для уборки деликатных поверхностей с хорошей герметизацией.
Максимальный режим: максимальная мощность всасывания и максимальный поток воды.

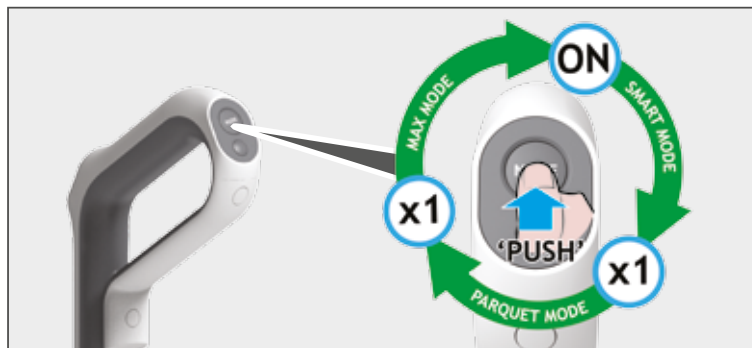

ШАГ 3:

КНОПКА ГОЛОСОВОЙ ПОДСКАЗКИ:

Короткое нажатие: переключение языка (GB/FR/DE/ES/IT).

Длительное нажатие (3 секунды): включение/выключение голосовой подсказки.

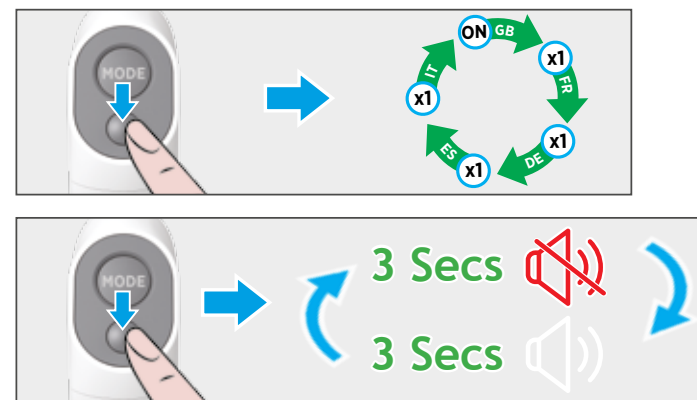

3. ЭКСПЛУАТАЦИЯ ПЫЛЕСОСА

3.2 АВТООЧИСТКА

ВНИМАНИЕ! Для оптимальной эффективности работы прибора мы рекомендуем проводить автоочистку после каждой уборки.

ШАГ 1:

Установите прибор на док-станцию и убедитесь, что и шнур, и адаптер подключены к своим гнездам. Перед началом автоочистки убедитесь, что резервуар для грязной воды пустой.



ШАГ 2:

Наполните резервуар для чистой воды до отметки **MAX**.



ШАГ 3:

Нажмите кнопку автоочистки.

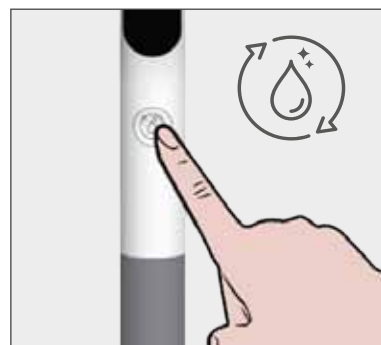

ШАГ 4:

Процесс автоочистки занимает приблизительно 150 с.



ШАГ 5:

По завершении процесса автоочистки опорожните резервуар для грязной воды, чтобы подготовить прибор к уборке.

Порядок обслуживания резервуара для грязной воды описан в разделе 4.1. «РЕЗЕРВУАР ДЛЯ ГРЯЗНОЙ ВОДЫ».



3. ЭКСПЛУАТАЦИЯ ПЫЛЕСОСА

3.3 СОСТОЯНИЕ ДИСПЛЕЯ

1. АВТООЧИСТКА
2. СОСТОЯНИЕ ЗАРЯДА АККУМУЛЯТОРА
3. ИНДИКАТОР МОЩНОСТИ
4. РЕЗЕРВУАР ДЛЯ ГРЯЗНОЙ ВОДЫ ПОЛНЫЙ
5. РЕЗЕРВУАР ДЛЯ ЧИСТОЙ ВОДЫ ПУСТОЙ
6. ВАЛИК ЗАБЛОКИРОВАН

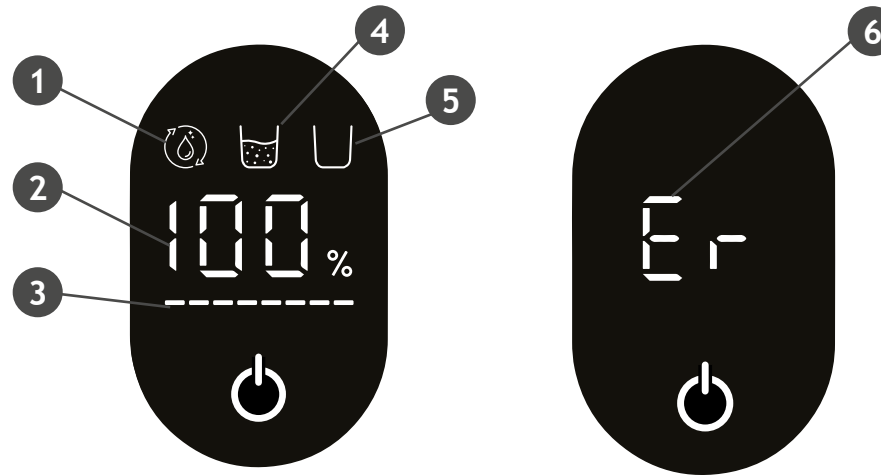

СОСТОЯНИЕ АВТООЧИСТКИ: этот индикатор подсвечивается в процессе автоочистки.

СОСТОЯНИЕ ЗАРЯДА АККУМУЛЯТОРА: этот индикатор показывает оставшийся заряд аккумулятора в процентах.

РЕЗЕРВУАР ДЛЯ ГРЯЗНОЙ ВОДЫ ПОЛНЫЙ: этот индикатор подсвечивается при заполнении резервуара для грязной воды.

РЕЗЕРВУАР ДЛЯ ЧИСТОЙ ВОДЫ ПУСТОЙ: этот индикатор подсвечивается при опорожнении резервуара для чистой воды.

ИНДИКАТОР МОЩНОСТИ: этот индикатор показывает степень потребления мощности.

ВАЛИК ЗАБЛОКИРОВАН: этот индикатор подсвечивается в случае блокирования движения валика.

3. ЭКСПЛУАТАЦИЯ ПЫЛЕСОСА

3.4 ПРИМЕНЕНИЕ ЧИСТЯЩИХ СРЕДСТВ HOOVER ДЛЯ ПОЛА

Как пользоваться чистящими средствами Hoover для пола

ШАГ 1:

Налейте чистящее средство в колпачок бутылки.



ШАГ 2:

Залейте 2 колпачка средства в резервуар для чистой воды. (Рекомендуемая пропорция смеси воды и чистящего средства = 50:1.).



ШАГ 3:

Наполните резервуар для чистой воды до отметки MAX, чтобы начать уборку.



Примечание: Используйте только раствор для мытья пола, рекомендованный компанией Hoover, и в количестве, указанном в руководстве.

4. ТЕХНИЧЕСКОЕ ОБСЛУЖИВАНИЕ ПЫЛЕСОСА

4.1 РЕЗЕРВУАР ДЛЯ ГРЯЗНОЙ ВОДЫ

ВНИМАНИЕ! Перед проведением обслуживания обязательно отключите прибор.

RU

Опорожнение резервуара для грязной воды и очистка шланга

ШАГ 1: Снимите резервуар для грязной воды.



ШАГ 2: Выньте фильтр и сборник для мусора.



ШАГ 3: Слейте грязную воду.

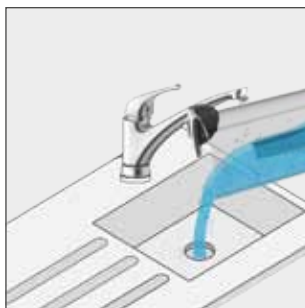

ШАГ 4: Удалите все сухие частицы и излишки мусора из фильтра и сборника для мусора с помощью специального приспособления.



ШАГ 5: Воспользуйтесь приспособлением для очистки, чтобы удалить мусор из шланга.



Чтобы установить резервуар для грязной воды на место, выполните описанные выше действия в обратном порядке.

4. ТЕХНИЧЕСКОЕ ОБСЛУЖИВАНИЕ ПЫЛЕСОСА

4.2 ВАЛИКИ

Очистка валиков

ШАГ 1: Прижмите кнопки фиксаторов, чтобы снять крышки валиков.



ШАГ 2: Поверните крюк валиков.



ШАГ 3: Снимите валики.



ШАГ 4: Воспользуйтесь специальным приспособлением для очистки форсунок.



ШАГ 5: Промойте валики водой.

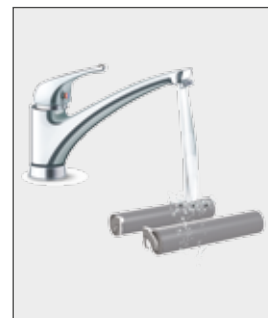

ШАГ 6: Дайте валикам просохнуть в течение 24 часов на подоконнике или на док-станции, прежде чем снова устанавливать их на пылесос.



Чтобы установить валики на место, выполните описанные выше действия в обратном порядке.

4. ТЕХНИЧЕСКОЕ ОБСЛУЖИВАНИЕ ПЫЛЕСОСА

4.3 ФИЛЬТР

Очистка фильтра

ШАГ 1: Снимите резервуар для грязной воды.



ШАГ 2: Выньте фильтр и сборник для мусора.



ШАГ 3: Промойте фильтр теплой водой.

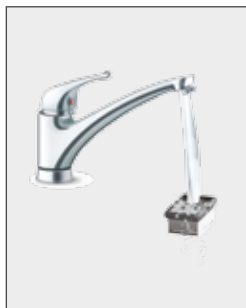

ШАГ 4: Дайте фильтру просохнуть в течение 24 часов перед установкой на место.

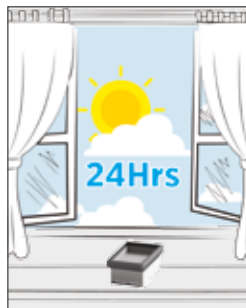

5. РАЗБОРКА ПЫЛЕСОСА

RU

Снятие трубы

При необходимости разобрать рукоятку выполните следующие действия:

ШАГ 1: Снимите резервуар для чистой воды.



ШАГ 2: Прижмите пружину под красной резинкой с помощью узкого инструмента (например, отвертки).



ШАГ 3: Выньте трубу рукоятки, нажимая кнопку.



6. ЗАМЕНА АККУМУЛЯТОРА

Примечание: Используйте только одобренный тип аккумулятора (норм.тип.: HW5BAT), рекомендованный компанией HOOVER. В противном случае литий-ионный аккумулятор может представлять потенциальную опасность.

При необходимости замены аккумулятора выполните следующие действия:

ШАГ 1: Открутите 4 винта крышки аккумулятора.



ШАГ 2: Снимите крышку аккумулятора.



ШАГ 3: Выньте аккумулятор.



ШАГ 4: Отсоедините клеммы, чтобы вынуть аккумулятор.



ШАГ 4.2: Чтобы установить новый аккумулятор, выполните описанные выше действия в обратном порядке.

Ниже приведен перечень часто встречающихся проблем и их решений.

Типовой сбой	Возможная причина	Устранение
Прибор не работает.	Неправильно установлена рукоятка.	Снова установите рукоятку, убедившись, что она встала на место, прежде чем пользоваться прибором.
	Мощность на приборе отсутствует или недостаточна.	Полностью зарядите прибор перед использованием.
	Валик или крышка валика установлены неправильно. / Валик не вращается из-за того, что на него намоталось слишком много волос.	Снова установите или очистите валик.
	Резервуар для грязной воды полный.	Опорожните резервуар для грязной воды перед использованием.
Ослаблена мощность всасывания.	Закупорен фильтр.	Очистите фильтр.
	Крышка валика, фильтр и резервуар для чистой воды установлены неправильно.	Перед использованием убедитесь, что эти компоненты установлены правильно.
	На валик намоталось слишком много волос.	Очистите валик перед использованием.
	Слишком много грязи или закупорка в трубе.	Очистите трубу.
Нетипичный шум при работе двигателя.	Слишком много грязной воды в резервуаре.	Очистите резервуар для грязной воды перед использованием.
	Всасывающее отверстие заблокировано.	Устраните препятствия во всасывающем отверстии.
При зарядке не подсвечивается значок мощности на дисплее.	Адаптер питания не подключен к розетке.	Проверьте, подключен ли адаптер питания к розетке.
	Адаптер питания не подключен к док-станции.	Проверьте, подсоединен ли разъем адаптера к гнезду.
	Прибор не поставлен на зарядную базу док-станции.	Убедитесь, что главный корпус прибора размещен правильно.
Вода не поступает из главного корпуса.	Резервуар для чистой воды установлен неправильно. / Недостаточное количество чистой воды в резервуаре.	Снова установите резервуар или залейте в него воду.
Вода выступает через отверстие для выхода воздуха.	Фильтр недостаточно просушен после очистки.	После очистки фильтр необходимо полностью просушить.
Автоочистка не работает.	Возможно, валик заблокирован крупными частицами мусора.	Откройте крышку валика для осмотра и очистки.
	Прибор не заряжается.	Проверьте, запустится ли автоочистка при следующей зарядке.
	Заряд прибора ниже 10%, ввиду чего не запускается автоочистка.	Во время зарядки запустите функцию автоочистки, как только заряд поднимется выше 10%.
	Резервуар для грязной воды установлен неправильно/резервуар для грязной воды заполнен.	Снова установите или опорожните резервуар для грязной воды.

В случае сомнений обращайтесь в сервисный центр Hoover за консультацией. Возможно, вам помогут по телефону. Плата за сервисное обслуживание взимается, если после осмотра пылесоса будет установлено, что он находится в рабочем состоянии, был собран с нарушением приведенных здесь инструкций или использовался неправильно.

ЗАПАСНЫЕ ЧАСТИ И РАСХОДНЫЕ МАТЕРИАЛЫ КОМПАНИИ HOOVER

При замене частей используйте только оригинальные запасные части и расходные материалы компании Hoover. Их можно приобрести у вашего местного дилера компании Hoover или в официальном интернет-магазине shop.hoover.ru (кроме запасных частей). При оформлении заказа на запасные части обязательно указывайте номер модели прибора.

КАЧЕСТВО

Заводы компании Hoover прошли независимую оценку на предмет соблюдения требований к качеству выпускаемой продукции. Наша продукция изготавливается с применением системы качества, удовлетворяющей требованиям стандарта ISO 9001.

УСЛОВИЯ ГАРАНТИИ

Условия гарантии для данного бытового электрического прибора определяются нашим представительством в стране, где этот электроприбор продан. Более подробную информацию об этих условиях вы можете получить у продавца или из гарантийного сертификата на данный прибор. В случае возникновения ситуации, покрываемой гарантийными обязательствами изготовителя, при обращении в уполномоченную сервисную организацию необходимо предъявить товарно-кассовый чек или иной документ, подтверждающий начало истечения гарантийного срока, предусмотренного условиями гарантии для данного прибора.

Вся представленная в инструкции информация, касающаяся комплектации, технических характеристик, функций, цветовых сочетаний и т.д. носит информационный характер и ни при каких условиях не является публичной офертой. Изготовитель не устанавливает условия и положения покупки, они должны соответствовать требованиям регионального и/или национального законодательства страны продажи товаров.

1. Elementy odkurzacza

Dziękujemy za zakup naszego nowego odkurzacza do czyszczenia na sucho i mokro Hoover HW5.

GLÓWNE KOMPONENTY:

- A. PRZYCISK WŁ./WYŁ.
- B. WYŚWIETLACZ
- C. PRZYCISK SAMOCZYSZCZENIA
- D. PRZYCISK ZWOLNIENIA ZBIORNIKA BRUDNEJ WODY
- E. ZBIORNIK BRUDNEJ WODY
- F. POKRYWA ROLKI PRZEDNIEJ
- G. PRZYCISK ZWOLNIENIA POKRYWY ROLKI PRZEDNIEJ
- H. ZACZEP ROLKI PRZEDNIEJ
- I. ZACZEP ROLKI TYLNEJ
- J. POKRYWA ROLKI TYLNEJ
- K. PRZYCISK ZWOLNIENIA POKRYWY ROLKI TYLNEJ
- L. POKRYWA AKUMULATORA
- M. OCZYŚĆ ZBIORNIK NA WODĘ
- N. PRZYCISK ZWALNIAJĄCY ZBIORNIK NA CZYSTĄ WODĘ
- O. PRZYCISK TRYB
- P. PRZYCISK PODPOWIEDZI SŁOWNEJ
- Q. STACJA DOKUJĄCA

*Stacja dokująca ma wiele zastosowań: baza ładująca, miejsce przechowywania odkurzacza oraz taca ściekowa na resztki wody, kiedy maszyna nie jest w użyciu.



2. PRZYGOTOWYWANIE ODKURZACZA

WAŻNE: Akcesoria dostępne w komplecie zależą od danego modelu.
Pełna specyfikacja Państwa produktu jest podana na opakowaniu produktu.

PL

Wyjmij wszystkie części produktu z opakowania i złoż swój odkurzacz.

KROK 1.
Złożyć rurę do jednostki głównej.



KROK 2.
Podłączyć adapter do stacji dokującej.

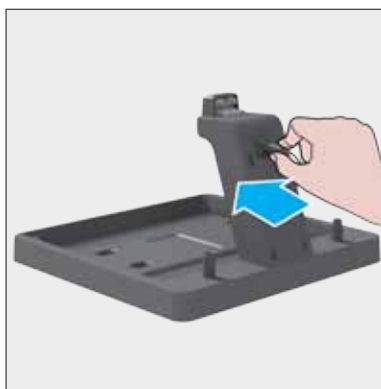

KROK 3.
Włożyć wtyczkę przewodu zasilającego do gniazdka.

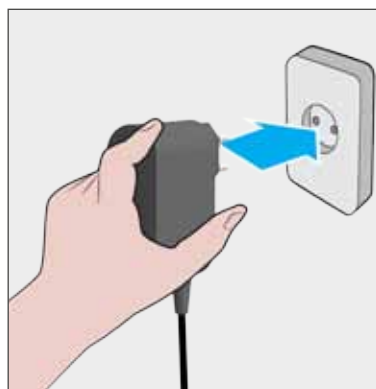

KROK 4.
Włożyć jednostkę główną produktu do stacji dokującej.



KROK 5.
Ładować odkurzacz przez 4 godziny.



KROK 6.
Napętnić zbiornik czystej wody do poziomu MAX.



3. KORZYSTANIE Z ODKURZACZA

3.1 PRZYCISK TRYB / PODPOWIEDŹ SŁOWNA

PL

Korzystanie z produktu:

KROK 1.

Po pełnym naładowaniu produktu nacisnąć przycisk **WŁ./WYŁ** i przytrzymać przez 3 sekundy, aby włączyć odkurzacz:

Odkurzacz domyślnie uruchamia się w trybie smart (inteligentnym). Podpowiedź słowna jest włączona, a językiem podpowiedzi jest język angielski.

Włączy się wyświetlacz.

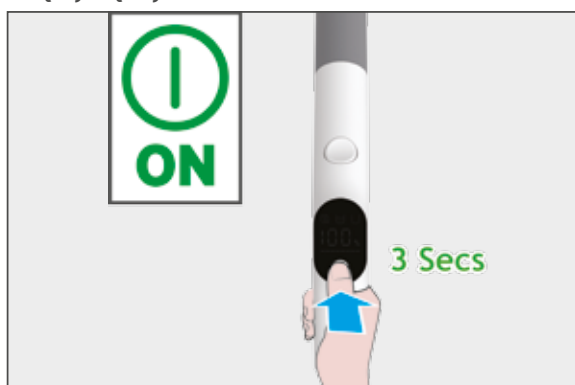

KROK 2.

Nacisnąć przycisk **MODE**, aby zmienić tryb:

Tryb Smart (Inteligentny): moc ssania oraz przepływ wody są automatycznie regulowane w oparciu o wykrytą ilość brudu.

Tryb Parquet (Parkiet): średnia moc ssania oraz mały przepływ wody. Zalecamy korzystanie z tego trybu na delikatnych, lecz dobrze uszczelnionych podłogach.

Tryb MAKSYMALNY: maksymalna moc ssania oraz maksymalny przepływ wody.

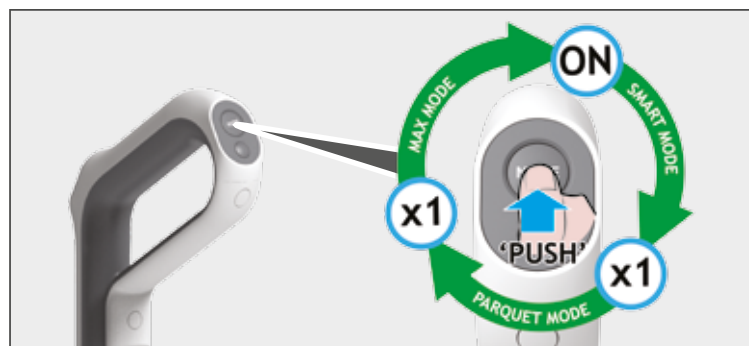

KROK 3.

PRZYCISK PODPOWIEDZI SŁOWNEJ:

Krótkie naciśnięcie: przełączanie między językami (GB/FR/DE/ES/IT).

Długie naciśnięcie (3 sekundy): włączanie/wyłączanie podpowiedzi słownej.

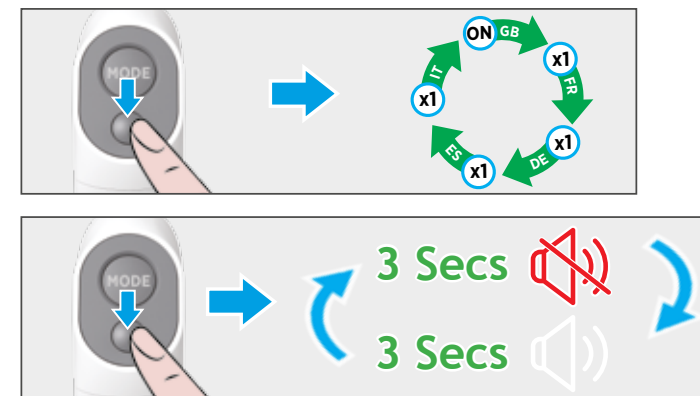

3. KORZYSTANIE Z ODKURZACZA

3.2 AUTOMATYCZNE CZYSZCZENIE

WAŻNE: Zalecamy wykonanie samoczyszczenia po każdej sesji odkurzania, aby zawsze mieć zagwarantowane optymalne wyniki pracy.

KROK 1.

Umieścić produkt w stacji dokującej i sprawdzić, czy wtyczki przewodu oraz adaptera są włożone do odpowiednich gniazdek. Przed przystąpieniem do samoczyszczenia upewnić się, czy zbiornik brudnej wody jest pusty.



KROK 2.

Napełnić zbiornik czystej wody do poziomu **MAX**.



KROK 3.

Nacisnąć przycisk samoczyszczenia.

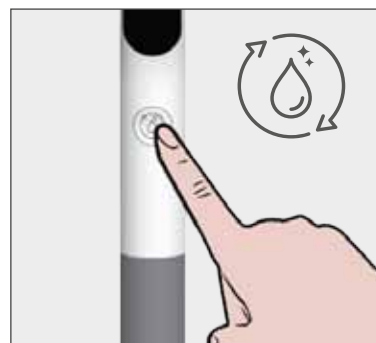

KROK 4.

Proces samoczyszczenia trwa ok. 150 s.



KROK 5.

Po zakończeniu procesu samoczyszczenia opróżnić zbiornik brudnej wody, aby przygotować się do kolejnej sesji odkurzania.

Konserwację zbiornika brudnej wody opisano w rozdziale „4.1 ZBIORNIK BRUDNEJ WODY”.



3. KORZYSTANIE Z ODKURZACZA 3.3 STAN WYŚWIETLACZA

1. AUTOMATYCZNE CZYSZCZENIE
2. STATUS BATERII
3. PASEK ZASILANIA
4. ZBIORNIK BRUDNEJ WODY JEST PEŁNY
5. ZBIORNIK CZYSTEJ WODY JEST PUSTY
6. BLOKADA ROLKI

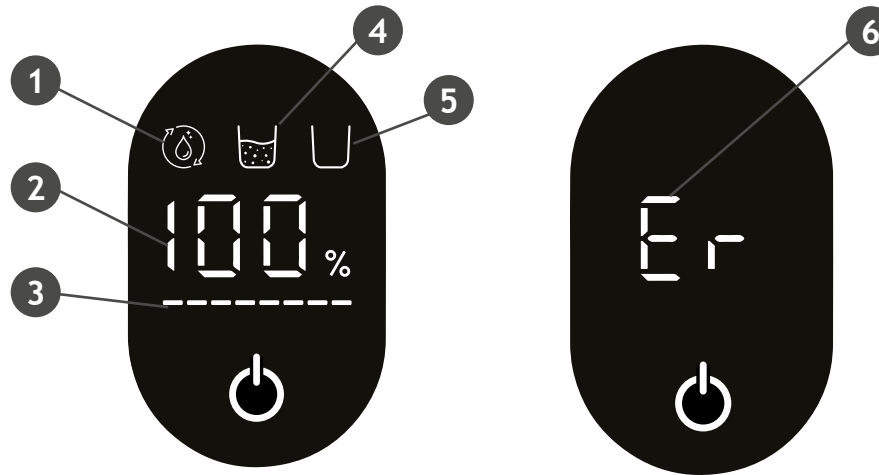

STAN SAMOCZYSZCZENIA: ta ikona włącza się, kiedy trwa proces samoczyszczenia.

STATUS BATERII: ta ikona pokazuje procent pozostałego naładowania akumulatora.

ZBIORNIK BRUDNEJ WODY JEST PEŁNY: ta ikona włącza się, kiedy zbiornik brudnej wody jest pełny.

ZBIORNIK CZYSTEJ WODY JEST PUSTY: ta ikona włącza się, kiedy zbiornik czystej wody jest pusty.

PASEK ZASILANIA: ta ikona wskazuje stan poboru mocy.

BLOKADA ROLKI: ta ikona włącza się, kiedy zablokuje się szczotka obrotowa.

3. KORZYSTANIE Z ODKURZACZA 3.4 STOSOWANIE ŚRODKA DO CZYSZCZENIA PODŁÓG HOOVER

Sposób stosowania środka do czyszczenia podłóg Hoover:

KROK 1.

Włać środek do czyszczenia do korka od butelki.



KROK 2.

Włać 2 korki do zbiornika czystej wody. (Zalecana proporcja roztworu: woda:czysty środek = 50:1).



KROK 3.

Napełnić zbiornik czystej wody do poziomu MAX, aby rozpocząć czyszczenie.



UWAGA: Należy używać wyłącznie płynu do czyszczenia podłóg zalecanego przez firmę Hoover, w ilości podanej w instrukcji obsługi.

4. KONSERWACJA URZĄDZENIA

4.1 ZBIORNIK BRUDNEJ WODY

WAŻNE: Przed przystąpieniem do jakichkolwiek czynności konserwacyjnych należy zawsze upewnić się, że produkt jest wyłączony.

PL

Opróżnianie zbiornika brudnej wody i czyszczenie węży

KROK 1. Wyjąć zbiornik brudnej wody.



KROK 2. Wyjąć filtr oraz kolektor zanieczyszczeń.



KROK 3. Wylać brudną wodę.

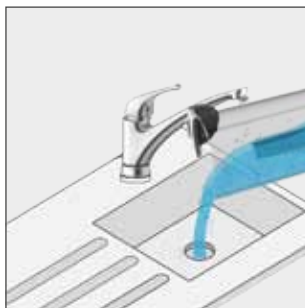

KROK 4. Usunąć wszelkie zaschnięte zabrudzenia z filtra oraz kolektora zanieczyszczeń za pomocą narzędzia do czyszczenia.



KROK 5. Za pomocą narzędzia do czyszczenia usunąć resztki zabrudzeń z węży.



Aby zamontować z powrotem zbiornik brudnej wody na odkurzaczy, postępować zgodnie z powyższymi instrukcjami w odwrotnej kolejności.

4. KONSERWACJA URZĄDZENIA

4.2 ROLKI

Czyszczenie rolek

KROK 1. Naciskać przyciski zwalniania, aby wyjąć pokrywy rolek.



KROK 2. Obrócić zaczepy rolek.



KROK 3. Wyjąć rolki.



KROK 4. Za pomocą narzędzia do czyszczenia dokładnie wyczyścić końcówkę.



KROK 5. Wymyć rolki w wodzie.

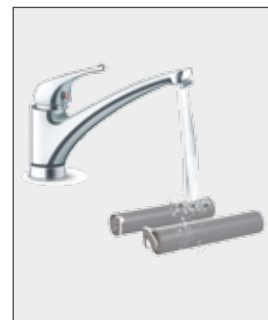

KROK 6. Pozostawić rolki do naturalnego wyschnięcia na powietrzu na 24 godziny na parapecie lub na stacji dokującej przed zamontowaniem ich z powrotem w urządzeniu.



Aby zamontować rolki z powrotem, wykonać powyższe instrukcje w odwrotnej kolejności.

4. KONSERWACJA URZĄDZENIA

4.3 FILTR

Czyszczenie filtra

KROK 1. Wyjąć zbiornik brudnej wody.



KROK 2. Wyjąć filtr oraz kolektor zanieczyszczeń.



KROK 3. Wymyć filtr w letniej wodzie.

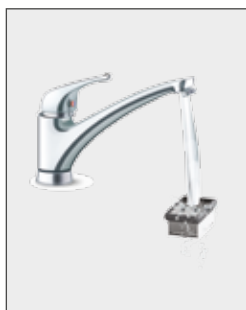

KROK 4. Pozostawić filtr do wyschnięcia na powietrzu na 24 godziny przed ponownym zamontowaniem.

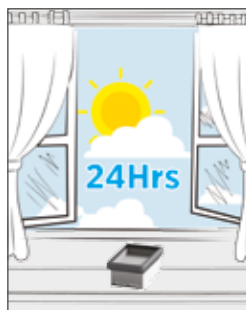

5. ROZŁOŻENIE ODKURZACZA

PL

Wymowanie rury

Jeśli uchwyt wymaga demontażu, postępować zgodnie z poniższymi instrukcjami:

KROK 1. Wyjąć zbiornik czystej wody.



KROK 2. Nacisnąć sprężynkę pod czerwoną gumą za pomocą wąskiego narzędzia (np. śrubokręta).



KROK 3. Nacisnąć przycisk i wyjąć rurę.



6. WYMIANA AKUMULATORA

UWAGA: Należy używać wyłącznie zatwierdzonego typu akumulatora (nr ref.: HW5BAT) zalecanego przez firmę HOOVER. Nieprzestrzeganie tego zalecenia może skutkować tym, że akumulator litowo-jonowy stanie się potencjalnym zagrożeniem.

Jeśli akumulator wymaga wymiany, postępować zgodnie z poniższymi instrukcjami:

KROK 1. Odkręcić 4 śruby na pokrywie akumulatora.



KROK 2. Zdjąć pokrywę akumulatora.



KROK 3. Wyjąć akumulator.



KROK 4. Odtąć zaciski, aby wyjąć akumulator.



KROK 4.2. Aby zainstalować akumulator z powrotem, postępować zgodnie z powyższymi instrukcjami w odwrotnej kolejności.

Poniżej znajduje się lista najczęściej spotykanych problemów i ich rozwiązanie.

Częsta usterka	Możliwa przyczyna	Rozwiązanie
Jednostka główna nie działa	Uchwyt nie jest prawidłowo zainstalowany	Ponownie zainstalować i przed przystąpieniem do pracy upewnić się, że montaż jest prawidłowy
	Jednostka główna nie ma mocy lub moc jest niewystarczająca	Naładować jednostkę główną do pełna przed przystąpieniem do pracy
	Rolka lub pokrywa rolki nie są prawidłowo zainstalowane / Rolka jest zablokowana przez włosy i nie może się obracać	Ponownie zainstalować lub wyczyścić rolki
	Zbiornik brudnej wody jest pełny	Opróżnić zbiornik brudnej wody przed przystąpieniem do pracy
Ssanie urządzenia jest słabe	Blokada filtra	Wyczyścić filtr
	Pokrywa rolki, filtr i zbiornik czystej wody nie są prawidłowo zainstalowane	Przed przystąpieniem do pracy sprawdzić, czy są prawidłowo zainstalowane
	Rolka jest zablokowana przez włosy	Wyczyścić rolkę przed przystąpieniem do pracy
	Nadmiar zabrudzeń lub blokada w przewodzie rurowym	Oczyścić przewód rurowy
Nietypowe hałasy podczas pracy silnika	Nadmiar brudnej wody w zbiorniku brudnej wody	Wyczyścić zbiornik brudnej wody przed przystąpieniem do pracy
	Port ssania jest zablokowany	Oczyścić port ssania z zatorów
Podczas ładowania nie wyświetla się ikona zasilania ekranu	Zasilacz sieciowy nie jest włożony do gniazdka	Sprawdzić, czy zasilacz sieciowy jest włożony do gniazdka
	Brak połączenia między zasilaczem sieciowym a stacją dokującą	Sprawdzić połączenie
	Brak dokowania między jednostką główną a bazą ładującą	Sprawdzić, czy jednostka główna jest umieszczona prawidłowo
Brak wody z jednostki głównej	Zbiornik czystej wody nie jest prawidłowo zamontowany / Brak wody w zbiorniku czystej wody	Zainstalować ponownie lub dołączyć wody do zbiornika czystej wody
Wyciek wody z wylotu powietrza	Filtr nie został wysuszony po myciu	Po myciu zawsze dokładnie go wysuszyć przed przystąpieniem do pracy
Samoczyszczenie nie działa	Rolki mogą być zatkane przez duże zabrudzenia	Otworzyć pokrywę rolek, aby sprawdzić i wyczyścić
	Maszyna nie ładuje się	Upewnić się, że jednostka główna rozpoczyna funkcję samoczyszczenia podczas trwania ładowania
	Maszyna jest naładowana na mniej niż 10% i nie może uruchomić samoczyszczenia	Kiedy odkurzacz się ładuje, uruchomić funkcję samoczyszczenia dopiero wtedy, kiedy naładowanie jest powyżej 10%
	Zbiornik brudnej wody jest nieprawidłowo zainstalowany / Zbiornik brudnej wody jest pełny	Ponownie zainstalować lub opróżnić zbiornik brudnej wody

W przypadku wątpliwości zadzwoń do Serwisu Hoover po poradę. Możesz uzyskać wsparcie telefoniczne. Opłata za usługę serwisową może się pojawić jeśli urządzenie było używane niezgodnie z przeznaczeniem lub nieprawidłowo zmontowane.

CZĘŚCI ZAPASOWE I MATERIAŁY EKSPLOATACYJNE MARKI HOOVER

Należy zawsze wymieniać części na oryginalne części zapasowe firmy Hoover. Można je nabyć w lokalnym serwisie firmy Hoover lub bezpośrednio w firmie Hoover. Przy zamawianiu części zawsze należy podać numer danego modelu.

JAKOŚĆ

Fabryki firmy Hoover zostały poddane niezależnej kontroli pod kątem jakości. Nasze produkty zostały wytworzone z wykorzystaniem systemu kontroli jakości spełniającego wymogi normy ISO 9001.

GWARANCJA

Warunki gwarancji na niniejsze urządzenie są określone przez naszego przedstawiciela w kraju, w którym urządzenie jest sprzedawane. Szczegółowe informacje na temat warunków gwarancji można uzyskać w punkcie, w którym urządzenie zostało nabyte. Przy zgłaszaniu wszelkich roszczeń w ramach gwarancji należy przedstawić dowód sprzedaży lub pokwitowanie.

Zastrzegamy sobie możliwość wprowadzania zmian bez wcześniejszego powiadomienia.

1. POZNEJTE SVŮJ VYSAVAČ

Děkujeme, že jste si zakoupili nový vysavač na suché a mokré vysávání Hoover HW5.

HLAVNÍ KOMPONENTY:

- A. TLAČÍTKO ZAPNUTÍ/VYPNUTÍ
- B. DISPLEJ
- C. TLAČÍTKO SAMOČIŠTĚNÍ
- D. TLAČÍTKO PRO UVOLNĚNÍ NÁDRŽKY NA ŠPINAVOU VODU
- E. ZÁSOBNÍK NA ZNEČIŠTĚNOU VODU
- F. KRYT PŘEDNÍHO VÁLEČKU
- G. TLAČÍTKO PRO UVOLNĚNÍ KRYTU PŘEDNÍHO VÁLEČKU
- H. HÁČEK PŘEDNÍHO VÁLEČKU
- I. HÁČEK ZADNÍHO VÁLEČKU
- J. KRYT ZADNÍHO VÁLEČKU
- K. TLAČÍTKO PRO UVOLNĚNÍ KRYTU ZADNÍHO VÁLEČKU
- L. KRYT BATERIE
- M. NÁDRŽKA NA ČISTOU VODU
- N. TLAČÍTKO UVOLNĚNÍ NÁDOBY NA ČISTOU VODU
- O. TLAČÍTKO REŽIMU
- P. TLAČÍTKO PRO HLASOVÉ INFO
- Q. DOKOVACÍ STANICE

*Dokovací stanice nabízí mnohostranné využití: nabíjení, skladování čisticího prostředku a odkapávací nádoba pro zachycení zbytkové vody, když vysavač zrovna nepoužíváte.



2. PŘÍPRAVA VYSAVAČE

DŮLEŽITÉ: Dodávané příslušenství se odvíjí od konkrétního modelu. Kompletní specifikace naleznete v zakoupeném balení.

CZ

Vyjměte všechny části produktu z obalu a sestavte svůj vysavač.

KROK 1:
Nasadíte hubici na tělo vysavače.



KROK 2:
Připevněte adaptér k dokovací stanici.

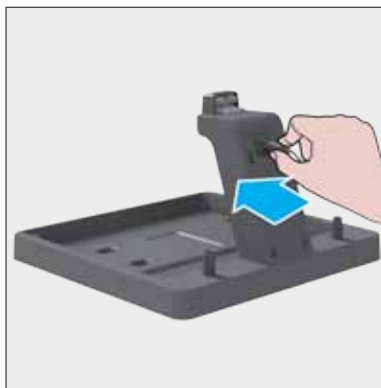

KROK 3:
Zapojte napájecí kabel do zásuvky.

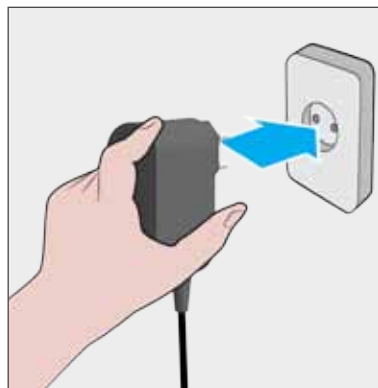

KROK 4:
Zaparkujte vysavač do dokovací stanice.



KROK 5:
Nechte vysavač nabíjet po dobu 4 hodin.



KROK 6:
Naplňte nádržku na čistou vodu po rysku „MAX“.



3. JAK POUŽÍVAT VYSAVAČ

3.1 TLAČÍTKO REŽIMU / HLASOVÉ INFO

CZ

Používání vysavače:

KROK 1:

Po úplném nabití vysavače stiskněte po dobu 3 vteřin tlačítko ZAP/VYP, čímž vysavač zapnete: Vysavač se zapne vždy v chytrém režimu. Funkce hlasových zpráv je aktivní a nastavený jazyk je angličtina. Rozsvítí se displej.

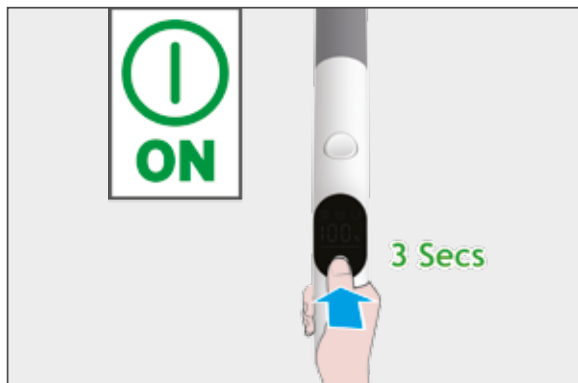

KROK 2:

Tlačítko MODE slouží k přepnutí režimu:

Chytrý režim: sací výkon a průtok vody se automaticky upraví na základě množství detekovaných nečistot.

Parquetový režim: středně sací výkon a středně vysoký průtok vody. Doporučujeme jej používat na choulostivé, ale řádně utěsněné podlahy.

MAXIMÁLNÍ režim: maximální sací výkon a maximální průtok vody.

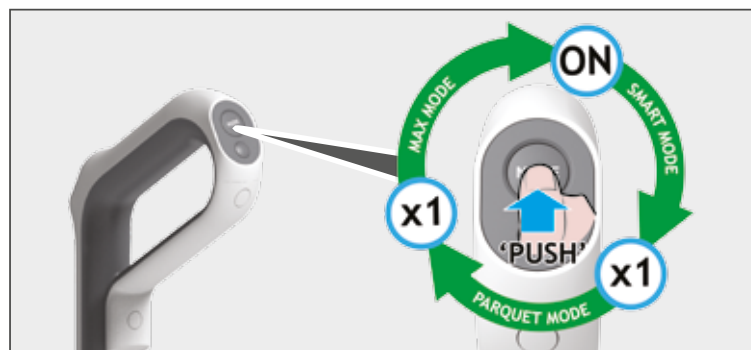

KROK 3:

TLAČÍTKO PRO HLASOVÉ INFO:

Krátké stisknutí: slouží k přepínání mezi jazyky (AJ/FR/NJ/ŠP/IT).

Dlouhé stisknutí (3 vteřiny): slouží k zapnutí/vypnutí hlasových zpráv.

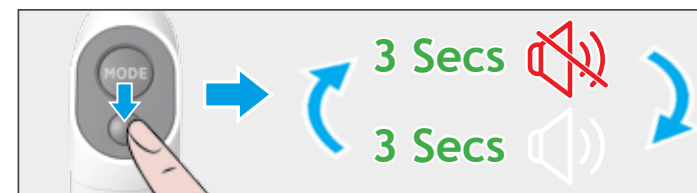

3. JAK POUŽÍVAT VYSAVAČ

3.2 AUTOMATICKÉ ČIŠTĚNÍ

DŮLEŽITÉ: V zájmu zajištění optimálního výkonu doporučujeme po každém použití provést samočištění.

KROK 1:

Zaparkujte vysavač do dokovací stanice a zkontrolujte zapojení kabelu a adaptéru. Před provedením samočištění zkontrolujte, že nádržka na špinavou vodu je prázdná.



KROK 2:

Naplňte nádržku na čistou vodu po rysku „MAX“.



KROK 3:

Stiskněte tlačítko samočištění.

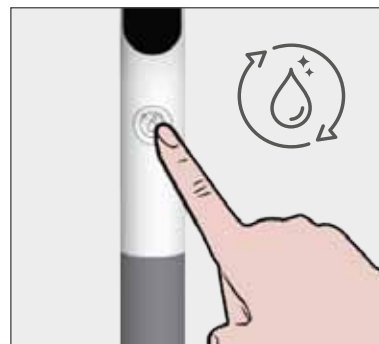

KROK 4:

Samočištění trvá přibližně 150 vteřin.



KROK 5:

Po jeho dokončení vyprázdněte nádržku na špinavou vodu, aby byl vysavač připraven na další použití.

Pokyny k nádržce na špinavou vodu jsou uvedeny v kapitole „4.1 NÁDRŽKA NA ŠPINAVOU VODU“.



3. JAK POUŽÍVAT VYSAVAČ

3.3 STAV DISPLEJE

1. AUTOMATICKÉ ČIŠTĚNÍ
2. STAV BATERIE
3. ÚROVEŇ NABITÍ
4. NÁDRŽKA NA ŠPINAVOU VODU JE PLNÁ
5. NÁDRŽKA NA ČISTOU VODU JE PRÁZDNÁ
6. VÁLEČEK JE ZABLOKOVANÝ

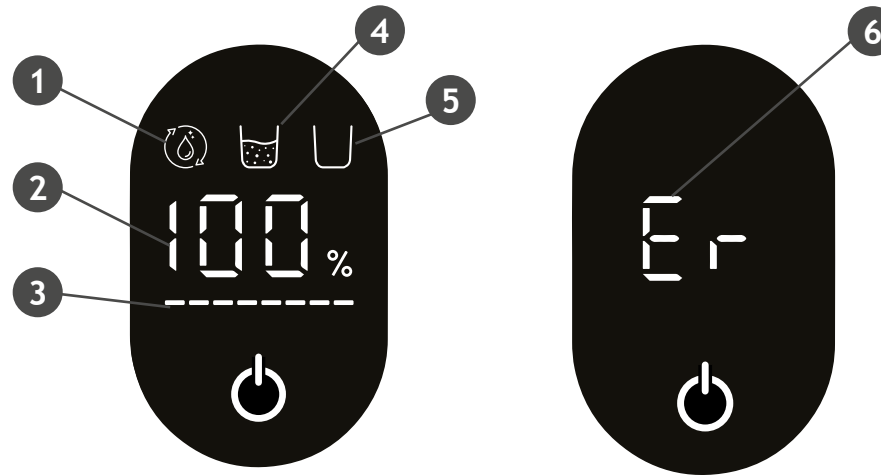

STAV SAMOČIŠTĚNÍ: tato ikona se rozsvítí, když probíhá samočištění.

STAV BATERIE: tato ikona ukazuje zbývající procento baterie.

NÁDRŽKA NA ŠPINAVOU VODU JE PLNÁ: tato ikona se rozsvítí, když je nádržka na špinavou vodu plná.

NÁDRŽKA NA ČISTOU VODU JE PRÁZDNÁ: tato ikona se rozsvítí, když je nádržka na čistou vodu prázdná.

ÚROVEŇ NABITÍ: tato ikona ukazuje stav nabití baterie.

ZASEKNUTÝ VÁLEČEK: tato ikona se rozsvítí, když dojde k zablokování válečku.

3. JAK POUŽÍVAT VYSAVAČ

3.4 POUŽÍVEJTE PŘÍPRAVEK NA MYTÍ PODLAH OD HOOVERU

Jak používat přípravek na mytí podlah od Hooveru:

KROK 1:

Nalijte přípravek do uzávěru láhve.



KROK 2:

Do nádržky na čistou vodu nalijte přípravek v objemu dvou víček. (Na 50 dílů vody doporučujeme přilít 1 díl přípravku.).



KROK 3:

Naplňte nádržku na čistou vodu po rysku „MAX“ a můžete začít s úklidem.



POZNÁMKA: Používejte pouze přípravek na čištění podlah doporučený společností Hoover v množství uvedeném v návodu.

4. ÚDRŽBA VYSAVAČE

4.1 ZÁSOBNÍK NA ZNEČIŠTĚNOU VODU

DŮLEŽITÉ: Než se pustíte do jakékoli údržby vašeho vysavače, zkontrolujte, že je vypnutý.

CZ

Vyprázdněte nádržku na špinavou vodu a vyčistěte hadici.

KROK 1: Vyjměte nádržku na špinavou vodu.



KROK 2: Vyjměte filtr a zachycovač nečistot.



KROK 3: Vylijte špinavou vodu.

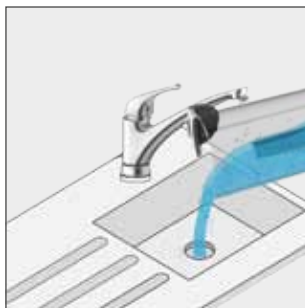

KROK 4: Pomocí čistícího nástroje odstraňte všechny suché částice a zbytky nečistot ve filtru a zachycovači nečistot.



KROK 5: Pomocí čistícího nástroje odstraňte také zbytky nečistot v hadici.



Při připeňování nádržky na špinavou vodu zpět k vysavači postupujte podle pokynů výše v opačném pořadí.

4. ÚDRŽBA VYSAVAČE

4.2 VÁLEČKY

Vyčistěte válečky

KROK 1: Stiskněte uvolňovací tlačítko a sejměte kryty válečků.



KROK 2: Protočte háčky válečku.



KROK 3: Sundejte válečky.



KROK 4: Pomocí čistícího nástroje pečlivě vyčistěte vnitřek hubice.



KROK 5: Válečky umyjte vodou.



KROK 6: Než válečky nasadíte zpět na místo, nechte je alespoň 24 hodin schnout na okenním parapetu nebo na dokovací stanici.



Při nasazování krytů válečků zpět na místo postupujte podle pokynů výše v opačném pořadí.

4. ÚDRŽBA VYSAVAČE

4.3 FILTR

Vyčistěte filtr

KROK 1: Vyjměte nádržku na špinavou vodu.



KROK 2: Vyjměte filtr a zachycovač nečistot.



KROK 3: Vyčistěte filtr vlažnou vodou.

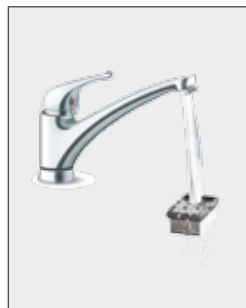

KROK 4: Nechte filtr alespoň 24 hodin schnout, než jej vrátíte na místo.

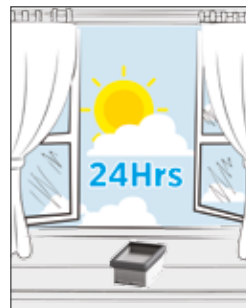

5. ROZEBRÁNÍ VYSAVAČE

CZ

Vytáhněte hubici

Pokud potřebujete rozebrat i rukojeť, postupujte podle následujících pokynů:

KROK 1: Vyjměte nádržku na čistou vodu.



KROK 2: Úzkým nástrojem (například šroubovákem) zatlačte na pružinu pod červenou gumou.



KROK 3: Podržte tlačítko a vytáhněte hubici.



6. VÝMĚNA BATERIE

POZNÁMKA: Používejte pouze schválený typ baterie (ref. typ: HW5BAT) doporučený společností HOOVER. V opačném případě může lithium-iontová baterie představovat bezpečnostní riziko.

Pokud potřebujete baterii vyměnit, postupujte podle následujících pokynů:

KROK 1: Na krytu baterie vyšroubujte 4 šroubky.



KROK 2: Sundejte kryt baterie.



KROK 3: Vytáhněte baterii.



KROK 4: Odpojte svorky baterie a poté vyjměte baterii.



KROK 4.2: Při vkládání nové baterie postupujte podle pokynů výše v opačném pořadí.

Následuje seznam běžných problémů a jejich řešení.

Běžné problémy	Pravděpodobný důvod	Řešení
Hlavní jednotka nefunguje	Rukojeť není správně nasazena	Před použitím ji znovu nasad'te a zkontrolujte, že je řádně upevněna
	Hlavní jednotka není napájena nebo je napájena nedostatečně	Hlavní jednotku před použitím plně nabijte
	Váleček nebo kryt válečku není správně nasazen / Ve válečku jsou zamotané vlasy / váleček se nemůže otáčet	Válečky vytáhněte a vraťte je zpět nebo je vyčistěte
	Nádržka na špinavou vodu je plná	Nádržku na špinavou vodu před použitím vyprázdněte
Slabý sací výkon	Zablokovaný filtr	Vyčistěte filtr
	Kryt válečku, filtr a nádržka na čistou vodu nejsou na svém místě	Před použitím zkontrolujte, zda jsou na svém místě
	Ve válečku jsou zapleteny vlasy	Před použitím váleček vyčistěte
	Zbytková nebo nahromaděná nečistota v hadici	Vyčistěte hadici
Vysavač vydává abnormální hluk	Příliš špinavá voda v nádrži na špinavou vodu	Nádržku na špinavou vodu před použitím vyčistěte
	Sací otvor je zablokovaný	Odstraňte nahromaděné nečistoty v sacím otvoru
Při nabíjení se na displeji nezobrazí ikona informující o nabíjení	Napájecí adaptér není připojen k elektrické zásuvce	Zkontrolujte připojení napájecího adaptéru
	Spojení mezi napájecím adaptérem a dokovací stanicí není spolehlivé	Zkontrolujte jej
	Dokovací stanice mezi hlavní jednotkou a nabíjecí základnou není na svém místě	Zkontrolujte správné umístění hlavní jednotky
Z hlavní jednotky neproudí voda	Nádržka na čistou vodu není připevněna / V nádrži na čistou vodu není dostatek vody	Připevněte nádržku nebo doplňte vodu do nádrže na čistou vodu
Z výstupu vzduchu uniká voda	Filtr není po čištění kompletně suchý	Nechte jej po vyčištění před použitím řádně vyschnout
Funkce samočištění nefunguje	Váleček může být zablokovaný velkými částicemi	Zkontrolujte kryt válečku a případně jej vyčistěte
	Vysavač se nenabíjí	Zkontrolujte, že hlavní jednotka při nabíjení znovu spustí funkci samočištění
	Funkce samočištění se nemůže spustit, protože baterie je nabitá z méně než 10 %	Když se vysavač nabíjí, spust'te funkci samočištění, až se baterie nabije z více než 10 %
	Nádržka na špinavou vodu není nasazena / nádržka na špinavou vodu je plná	Nasad'te nádržku na špinavou vodu nebo nádržku vyprázdněte

Pokud budete mít nějaké pochybnosti, zavolejte zákaznickou linku společnosti Hoover a požádejte o radu. Mohou být schopni vám poradit po telefonu. Pokud technik při kontrole zjistí, že vysavač nefunguje, nebyl sestaven v souladu s tímto návodem nebo se používal nesprávným způsobem, bude účtován servisní poplatek.

NÁHRADNÍ DÍLY A SPOTŘEBNÍ MATERIÁLY HOOVER

Vždy používejte originální náhradní díly společnosti Hoover. Získáte je u místního prodejce výrobků Hoover nebo u servisních partnerů. Při objednávce dílů laskavě vždy uvádějte číslo modelu.

KVALITA

Kvalita výroby ve výrobních továrnách společnosti Hoover byla posouzena nezávislou organizací. Naše výrobky jsou vyráběny podle systému jakosti, který splňuje požadavky ISO 9001.

VAŠE ZÁRUKA

Záruční podmínky pro tento vysavač stanovuje náš zástupce v zemi, v níž je prodáván. Přesné znění podmínek vám poskytne prodejce, u něhož jste si zařízení zakoupili. Při reklamaci podle těchto záručních podmínek je nutno předložit doklad o koupi nebo účtenku.

Právo změny bez předchozího upozornění vyhrazeno.

1. SPOZNAJTE SVOJ SESALNIK

Zahvaljujemo se vam za nakup vašega novega mokro-suhega čistilnika Hoover HW5.

GLAVNI SESTAVNI DELI:

- A. GUMB ZA VKLOP/IZKLOP
- B. ZASLON
- C. GUMB ZA SAMODEJNO ČIŠČENJE
- D. GUMB ZA SPROSTITEV REZERVOARJA ZA UMAZANO VODO
- E. REZERVOAR ZA UMAZANO VODO
- F. POKROV PREDNJE KRTAČE
- G. GUMB ZA SPROSTITEV POKROVA PREDNJE KRTAČE
- H. KAVELJ ZA PREDNJO KRTAČO
- I. KAVELJ ZA ZADNJO KRTAČO
- J. POKROV ZADNJE KRTAČE
- K. GUMB ZA SPROSTITEV POKROVA ZADNJE KRTAČE
- L. POKROV ENOTE BATERIJE
- M. REZERVOAR ZA ČISTO VODO
- N. GUMB ZA SPROSTITEV POSODE ZA ČISTO VODO
- O. GUMB ZA IZBIRO NAČINA
- P. GUMB ZA GLASOVNO UPRAVLJANJE
- Q. PRIKLOPNA POSTAJA

*Priklopna postaja ima več možnosti uporabe: podstavek za polnjenje, prostor za shranjevanje čistilnika in pladenj za zbiranje morebitne preostale vode, ko stroja ne uporabljate.



2. PRIPRAVA VAŠEGA SESALNIKA

POMEMBNO: Priloženi dodatki so odvisni od vašega modela. Vse podrobnosti o specifikacijah za vaš izdelek so vključene v embalaži izdelka.

SI

Odstranite vse dele izdelka iz embalaže in sestavite svoj sesalnik.

1. KORAK:

Palico vstavite v glavno enoto.



2. KORAK:

Namestite adapter v priključno postajo.

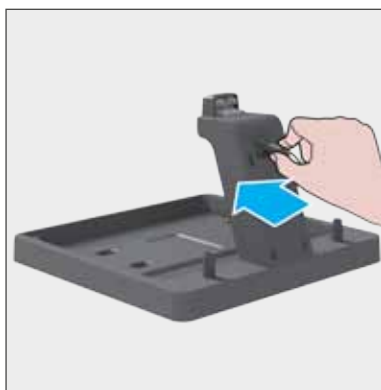

3. KORAK:

Priključite napajalni kabel v vtičnico.

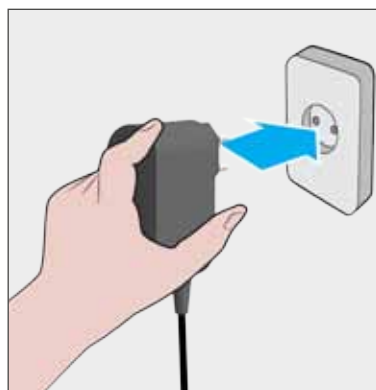

4. KORAK:

Postavite glavno enoto izdelka na priključno postajo.



5. KORAK:

Čistilnik polnite 4 ure.



6. KORAK:

Napolnite rezervoar za čisto vodo do črte MAX.



3. UPORABA SESALNIKA

3.1 GUMB ZA IZBIRO NAČINA / GLASOVNO UPRAVLJANJE

SI

Za uporabo izdelka:

1. KORAK:

Ko je izdelek popolnoma napolnjen, 3 sekunde držite gumb **VKLOP/IZKLOP**, da zaženete čistilnik: Čistilnik se bo privzeto zagnal v pametnem načinu. Glasovno upravljanje je vklopljeno in jezik je angleški. Vklopil se bo zaslon.

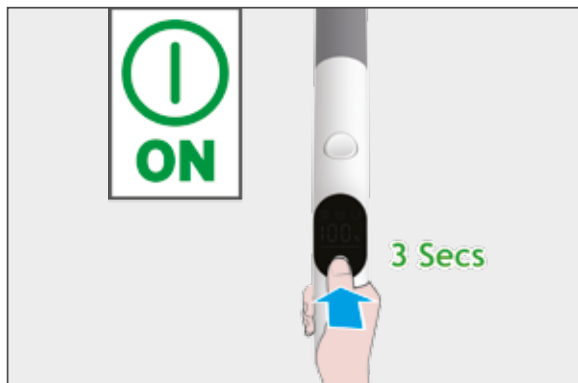

2. KORAK:

Pritisnite gumb za izbiro **NAČINA**, da spremenite način: **Pametni način:** sesalna moč in pretok vode se samodejno prilagajata glede na količino zaznane umazanije. **Način za parket:** srednje sesanje in nizek pretok vode. Uporabo tega priporočamo na občutljivih, a dobro zasilikoniranih tleh. **Način MAX:** največje sesanje in največji pretok vode.

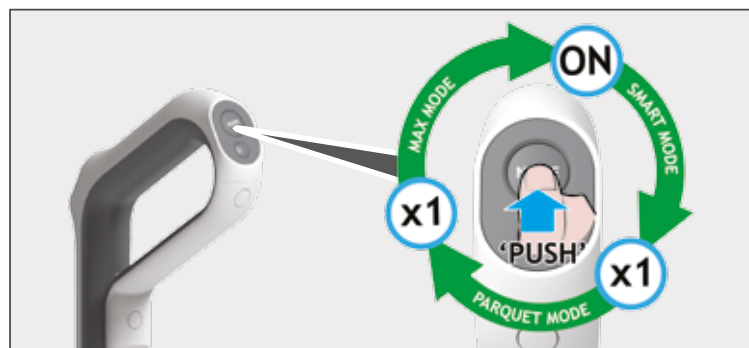

3. KORAK:

GUMB ZA GLASOVNO UPRAVLJANJE:

Kratek pritisk: Za premikanje med jeziki (VB/FR/DE/ES/IT). **Dolgo držanje (3 sekunde):** za vklop/izklop glasovnega upravljanja.



3. UPORABA SESALNIKA

3.2 SAMODEJNO ČIŠČENJE

POMEMBNO: Priporočamo, da po vsakem čiščenju izvedete samodejno čiščenje, da zagotovite optimalno delovanje.

1. KORAK:

Izdelek postavite na priključno postajo in preverite, ali sta kabel in adapter priključena. Pred začetkom samodejnega čiščenja se prepričajte, da je rezervoar za umazano vodo prazen.



2. KORAK:

Napolnite rezervoar za čisto vodo do črte **MAX**.



3. KORAK:

Pritisnite gumb za samodejno čiščenje.

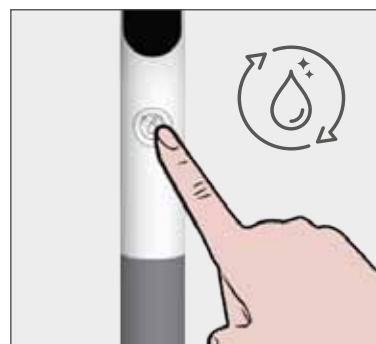

4. KORAK:

Postopek samodejnega čiščenja traja približno 150 sekund.

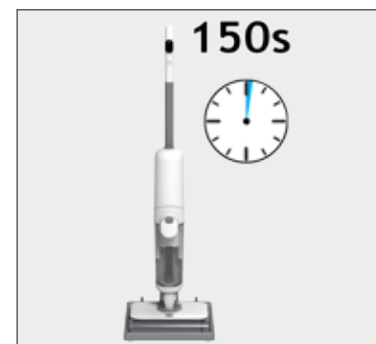

5. KORAK:

Ko je postopek samodejnega čiščenja končan, izpraznite rezervoar za umazano vodo, da ga pripravite za novo sejo čiščenja. *Za vzdrževanje rezervoarja za umazano vodo glejte poglavje »4.1 REZERVOAR ZA UMAZANO VODO«.*



3. UPORABA SESALNIKA

3.3 PRIKAZ STANJA

SI

1. SAMODEJNO ČIŠČENJE
2. STANJE BATERIJE
3. STANJE NAPOLNJENOSTI
4. REZERVOAR ZA UMAZANO VODO JE POLN
5. REZERVOAR ZA ČISTO VODO JE PRAZEN
6. ZASTOJ KRTAČE

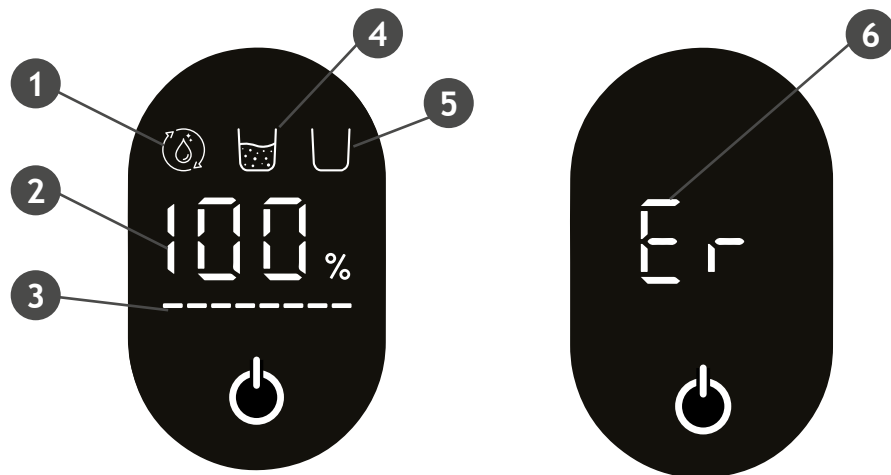

STANJE SAMODEJNEGA ČIŠČENJA: ta ikona se vklopi, ko poteka samodejno čiščenje.

STANJE BATERIJE: ta ikona prikazuje preostali odstotek napolnjenosti baterije.

REZERVOAR ZA UMAZANO VODO JE POLN: ta ikona se vklopi, ko je rezervoar za umazano vodo poln.

REZERVOAR ZA ČISTO VODO JE PRAZEN: ta ikona se vklopi, ko je rezervoar za čisto vodo prazen.

STANJE NAPOLNJENOSTI: ta ikona označuje stanje porabe energije.

ZASTOJ KRTAČE: ta ikona se vklopi, ko pride do blokade valjčne krtače.

3. UPORABA SESALNIKA

3.4 UPORABITE ČISTILNO RAZTOPINO ZA TLA HOOVER

Kako uporabljati Hoover raztopino za čiščenje tal:

1. KORAK:

Čistilno raztopino nalijte v pokrovček plastenke.



2. KORAK:

V posodo za čisto vodo nalijte 2 pokrovčka. (Priporočeno razmerje mešanja: voda:čista raztopina=50:1).



3. KORAK:

Za začetek čiščenja napolnite rezervoar za čisto vodo do črte MAX.



OPOMBA: Uporabljajte samo raztopino za čiščenje tal, ki jo priporoča Hoover, in količino, ki je navedena v priročniku.

4. VZDRŽEVANJE SESALNIKA

4.1 REZERVOAR ZA UMAZANO VODO

POMEMBNO: Preden začnete katerikoli postopek vzdrževanja, se vedno prepričajte, da je izdelek izklopljen.

SI

Izpraznite rezervoar za umazano vodo in očistite cev

1. KORAK: Odstranite rezervoar za umazano vodo.



2. KORAK: Odstranite filter in zbiralnik delcev.



3. KORAK: Izpraznite umazano vodo.

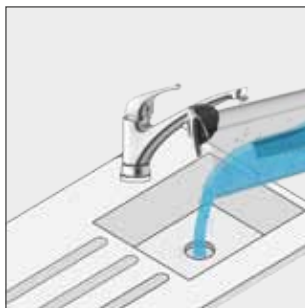

4. KORAK: S čistilnim orodjem odstranite vse suhe delce in odvečne delce umazanije iz filtra in zbiralnika delcev.



5. KORAK: S čistilnim orodjem odstranite odvečno umazanijo s cevi.



Za ponovno namestitev rezervoarja za umazano vodo na svoj čistilnik sledite zgornjim navodilom v obratnem vrstnem redu.

4. VZDRŽEVANJE SESALNIKA

4.2 KRTAČE

Očistite krtače

1. KORAK: Pritisnite gumbe za sprostitev, da odstranite pokrove krtač.



2. KORAK: Zavrtite kavlje krtač.



3. KORAK: Snemite krtače.



4. KORAK: S čistilnim orodjem globinsko očistite šobo.



5. KORAK: Za čiščenje krtač uporabite vodo.



6. KORAK: Pustite, da se krtače sušijo na zraku vsaj 24 ur na okenski polici ali na priklonni postaji, preden jih postavite nazaj na mesto.



Za ponovno namestitev krtač sledite zgornjim navodilom v obratnem vrstnem redu.

4. VZDRŽEVANJE SESALNIKA

4.3 FILTER

Očistite filter

1. KORAK: Odstranite rezervoar za umazano vodo.



2. KORAK: Odstranite filter in zbirnik delcev.



3. KORAK: Filter očistite z mlačno vodo.

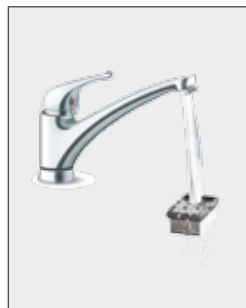

4. KORAK: Pustite, da se filter suši na zraku 24 ur, preden ga ponovno namestite.

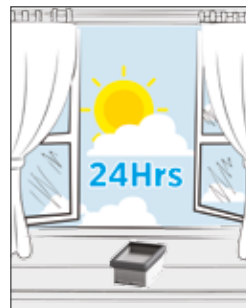

5. RAZSTAVITE SVOJ ČISTILNIK

SI

Odstranite palico

V primeru, da je treba ročaj razstaviti, sledite spodnjim navodilom:

1. KORAK: Odstranite rezervoar za čisto vodo.



2. KORAK: Z ozkim orodjem (kot je izvijač) pritisnite vzmet pod rdečo gumo.



3. KORAK: Med pritiskanjem na gumb snemite palico.



6. ZAMENJAJTE BATERIJO

OPOMBA: Uporabljajte samo odobren tip baterije (ref. tip: HW5BAT), ki ga priporoča HOOVER. Če tega ne storite, lahko litij-ionska baterija postane potencialna nevarnost.

V primeru, da je treba baterijo zamenjati, sledite spodnjim navodilom:

1. KORAK: Odvijte 4 vijake pokrova baterije.



2. KORAK: Odstranite pokrov baterije.



3. KORAK: Izvlecite baterijo.



4. KORAK: Odklopite sponke, da odstranite baterijo.



4.2. KORAK: Za ponovno namestitev nove baterije sledite zgornjim navodilom v obratnem vrstnem redu.

Seznam najpogostejših težav in rešitev.

Splošne okvare	Možni vzrok	Rešitev
Glavna enota ne deluje	Ročaj ni nameščen na mestu	Pred uporabo ga znova namestite, da zagotovite, da je na mestu
	Glavna enota nima energije ali pa je ta nezadostna	Pred uporabo popolnoma napolnite glavno enoto
	Krtača ali pokrov krtače nista nameščena na svoje mesto / V krtačo so se zapletli lasje in se je nehala obračati	Ponovno namestite ali očistite krtačo
	Rezervoar za umazano vodo je poln	Pred uporabo izpraznite rezervoar za umazano vodo
Sesanje naprave je oslABLJENO	Blokada filtra	Očistite filtrirni element
	Pokrov krtače, filter in rezervoar za čisto vodo niso nameščeni na mestu	Pred uporabo preverite, ali so nameščeni na mestu
	V krtačo so se zapletli lasje	Pred uporabo očistite krtačo
	Odvečna umazanija ali blokada v cevi	Prosimo, očistite cev
Pri delovanju motorja je neobičajen hrup	Preveč umazane vode v rezervoarju za umazano vodo	Pred uporabo očistite rezervoar za umazano vodo
	Sesalna odprtina je blokirana	Odstranite ovire v sesalni odprtini
Med polnjenjem ikona poziva za napajanje ni prikazana	Napajalnik ni priključen na električno vtičnico	Preverite, ali je napajalnik priključen
	Povezava med napajalnikom in priklopno postajo ni vzpostavljena	Preverite, ali je povezava dobra
	Priključek med glavno enoto in polnilno bazo ni na položaju	Potrdite, da je glavna enota pravilno nameščena
Ni vode iz glavne enote	Rezervoar za čisto vodo ni nameščen na pravi položaj / V rezervoarju za čisto vodo primanjkuje vode	Ponovno namestite ali dodajte vodo v rezervoar za čisto vodo
Puščanje vode iz izhoda zraka	Filter se po čiščenju ne posuši	Po čiščenju ga pred uporabo obvezno posušite
Samodejno čiščenje ne deluje	Krtača se lahko zatakne zaradi velikih delcev	Odprite krtače valja za pregled in čiščenje
	Naprava se ne polni	Poskrbite, da glavna enota med polnjenjem znova zažene funkcijo samodejnega čiščenja
	Napolnjenost naprave je manjša od 10 % in naprava ne more zagnati samodejnega čiščenja	Ko se čistilnik polni, zaženite funkcijo samodejnega čiščenja, ko je napolnjenost večja od 10 %
	Rezervoar za umazano vodo ni nameščen na pravi položaj/Rezervoar za umazano vodo je poln vode	Ponovno namestite ali izpraznite rezervoar za umazano vodo

Če obstaja kakršen koli dvom, pokličite servisno službo odjetja Hoover za nasvet. Morda vam bodo lahko pomagali po telefonu. Storitve bo zaračunana, če bo čistilnik pregledan in bo ugotovljeno, da je deluje dobro, ampak ni bil sestavljen v skladu s temi navodili ali je bil uporabljen nepravilno.

NADOMESTNI DELI IN POTROŠNI MATERIAL HOOVER

Vedno uporabljajte originalne nadomestne dele Hoover. Dobite jih pri lokalnem prodajalcu Hooverjevih izdelkov. Pri naročanju delov vedno navedite številko modela.

KAKOVOST

Hooverjeve tovarne so bile predmet neodvisnega ocenjevanja kakovosti. Naši izdelki so izdelani na osnovi sistema kakovosti, ki izpolnjuje zahteve standarda ISO 9001.

GARANCIJA

Garancijski pogoji za to napravo so taki, kot jih določi zastopnik v državi, kjer je naprava prodana. Podrobnosti glede garancijskih pogojev lahko dobite od prodajalca, pri katerem ste napravo kupili. Če želite uveljavljati kakršno koli garancijo, potrebujete potrdilo o nakupu ali račun.

Garancija se lahko spreminja brez predhodnega obvestila.

1. SÜPÜRGENİZİN PARÇALARI

Yeni Hoover ıslak ve kuru süpürgeyi satın aldığınız için teşekkür ederiz.

ANA BİLEŞENLER:

- A. AÇMA/KAPAMA DÜĞMESİ
- B. EKTRAN
- C. OTOMATİK TEMİZLEME DÜĞMESİ
- D. KİRLİ SU HAZNESİ AÇMA DÜĞMESİ
- E. KİRLİ SU HAZNESİ
- F. ÖN RULO KAPAĞI
- G. ÖN RULO KAPAĞI AÇMA DÜĞMESİ
- H. ÖN RULO KANCASI
- I. ARKA RULO KANCASI
- J. ARKA RULO KAPAĞI
- K. ARKA RULO KAPAĞI AÇMA DÜĞMESİ
- L. PİL TAKIMI KAPAĞI
- M. SU HAZNESİNİ TEMİZLEYİN
- N. TEMİZ SU HAZNESİ ÇIKARMA DÜĞMESİ
- O. MOD DÜĞMESİ
- P. SESLİ İSTEM DÜĞMESİ
- Q. YERLEŐTİRME İSTASYONU

*Yerleőtirme istasyonunun birden fazla kullanım alanı bulunur: Őarj tabanı, süpürgeyi saklama alanı ve makinenin kullanımında olmadığı durumlarda artık suyun toplanması için damlama tepsi.



2. SÜPÜRGENİZİN HAZIRLANMASI

ÖNEMLİ: Ürünle birlikte verilen aksesuarlar modelinize bağlıdır. Ürününüzün tüm teknik özellikleri, ürün ambalajında açıklanmıştır.

TR

Tüm ürün parçalarını ambalajdan çıkarın ve süpürgezinin kurulumunu gerçekleştirin.

1. ADIM:
Boruyu ana üniteye takın.



2. ADIM:
Adaptörü yerleştirme istasyonuna takın.

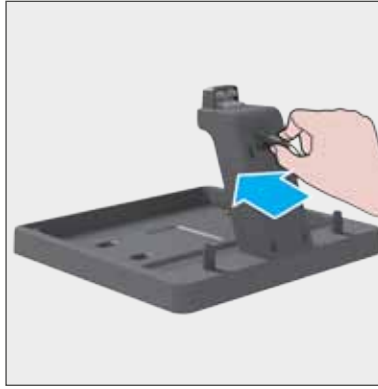

3. ADIM:
Güç kablosunu prize takın.

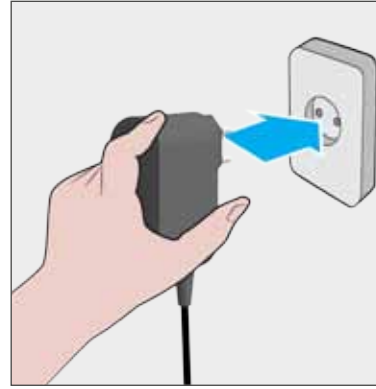

4. ADIM:
Ana ürün ünitesini yerleştirme istasyonuna koyun.



5. ADIM:
Süpürgeyi 4 saat süreyle şarj edin.



6. ADIM:
Temiz su haznesini MAX (MAKSİMUM) olarak gösterilen çizgiye kadar doldurun.



3. TEMİZLEYİCİNİN KULLANIMI

3.1 MOD DÜĞMESİ / SESLİ İSTEM

TR

Ürününüzü kullanmak için:

1. ADIM:

Ürün tamamen şarj olduktan sonra, süpürgeyi çalıştırmak için 3 saniye süreyle **AÇMA/KAPAMA** düğmesine basın:

Süpürge, varsayılan olarak akıllı modda başlatılır. Sesli istem açık ve dil GB (İngilizce) olarak belirlenir. Ekran açılır.

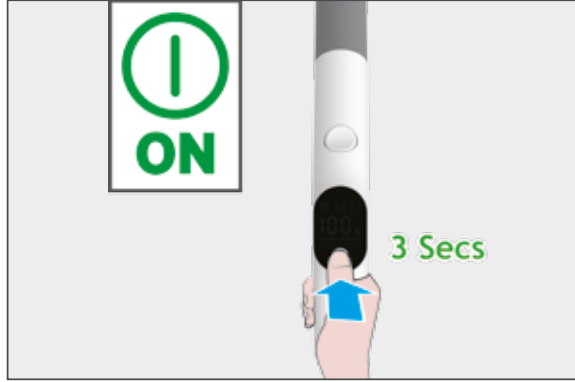

2. ADIM:

Modu değiştirmek üzere **MOD** düğmesine basın:

Akıllı mod: emiş gücü ve su akışı, tespit edilen kir miktarına göre otomatik olarak ayarlanır.

Parke modu: orta düzeyde emiş ve düşük su akışı. Hassas ancak sızdırmazlığı iyi olan zeminlerde bunu kullanmanızı öneririz.

Maks modu : maksimum düzeyde emiş ve maksimum düzeyde su akışı.

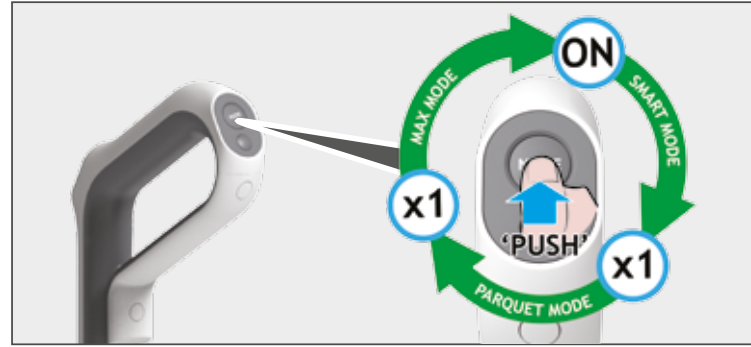

3. ADIM:

SESLİ İSTEM DÜĞMESİ:

Kısa basış: diller arasında geçiş yapmak için (GB/FR/DE/ES/IT).

Uzun basış (3 saniye): sesli istemi açmak/kapatmak için.

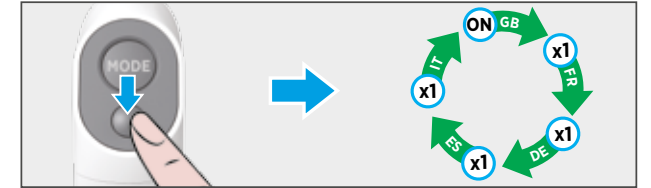

3. TEMİZLEYİCİNİN KULLANIMI

3.2 OTOMATİK TEMİZLEME

ÖNEMLİ: En iyi performansı sağlamak için her temizlik sonrasında otomatik temizleme işlevinin gerçekleştirilmesini öneririz.

1. ADIM:

Ürününüzü yerleştirme istasyonuna koyun ve hem kablo hem de adaptörün prize takılı olduğunu teyit edin. Otomatik temizlemeyi başlatmadan önce lütfen kirli su haznesinin boş olduğundan emin olun.



2. ADIM:

Temiz su haznesini **MAX** (MAKSİMUM) olarak gösterilen çizgiye kadar doldurun.



3. ADIM:

Otomatik temizleme düğmesine basın.



4. ADIM:

Otomatik temizleme işleminin tamamlanması yaklaşık 150 saniye sürer.



5. ADIM:

Otomatik temizleme işlemi tamamlandıktan sonra, başka bir temizlik işlemine hazırlık için kirli su haznesini boşaltın.

Kirli su haznesinin bakımı için lütfen "4.1 KIRLI SU HAZNESİ" bölümüne bakın.



3. TEMİZLEYİCİNİN KULLANIMI

3.3 EKРАН DURUMU

1. OTOMATİK TEMİZLEME
2. BATARYA DURUMU
3. GÜÇ ÇUBUĞU
4. KİRLİ SU HAZNESİ DOLU
5. TEMİZ SU HAZNESİ BOŞ
6. RULO TAKILMASI

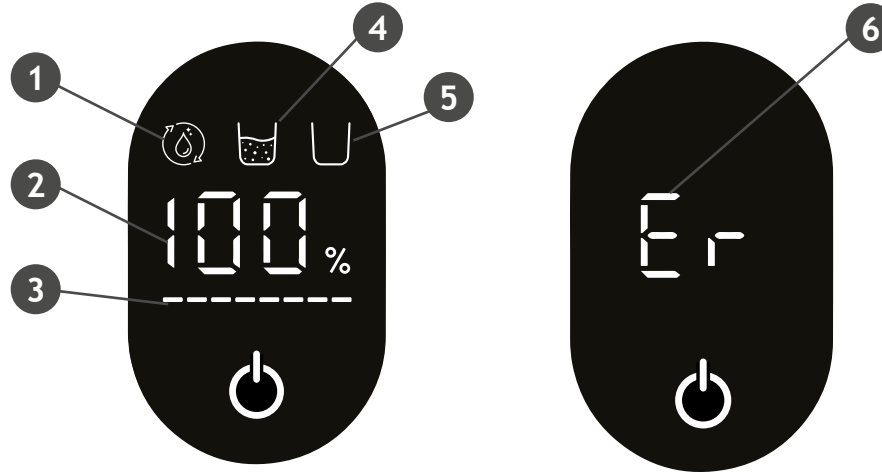

OTOMATİK TEMİZLEME DURUMU: otomatik temizleme işlemi sürerken bu simge yanar.

BATARYA DURUMU: bu simge, kalan pil yüzdesini gösterir.
KİRLİ SU HAZNESİ DOLU: kirli su haznesi dolu olduğunda bu simge yanar.

TEMİZ SU HAZNESİ BOŞ: temiz su haznesi boş olduğunda bu simge yanar.

GÜÇ ÇUBUĞU: bu simge, güç tüketimi durumunu belirtir.

RULO TAKILMASI: bir rulo fırçası takılması oluştuğunda bu simge yanar.

3. TEMİZLEYİCİNİN KULLANIMI

3.4 HOOVER ZEMİN TEMİZLEME ÇÖZELTİSİNİ KULLANIN

Hoover zemin temizleme çözeltisinin kullanılması:

1. ADIM:

Temizleme çözeltisini şişenin kapağına dökün.



2. ADIM:

2 kapak kadar çözeltiyi temiz su haznesine boşaltın. (Önerilen karışım oranı: su:temiz çözelti:50:1).



3. ADIM:

Temizliğe başlamak için temiz su haznesini MAX (MAKSİMUM) olarak gösterilen çizgiye kadar doldurun.



Not: Yalnızca Hoover tarafından önerilen zemin temizleme çözümünü, kılavuzda belirtilen miktarda kullanın.

4. TEMİZLEYİCİNİZİN BAKIMI

4.1 KİRLİ SU HAZNESİ

ÖNEMLİ: Her türlü bakım işinden önce, her zaman ürününüzün kapalı olduğundan emin olun.

TR

Kirli su haznesini boşaltın ve hortumu temizleyin

1. ADIM: Kirli su haznesini çıkarın.



2. ADIM: Filtreyi ve kalıntı toplayıcıyı çıkarın.



3. ADIM: Kirli suyu boşaltın.

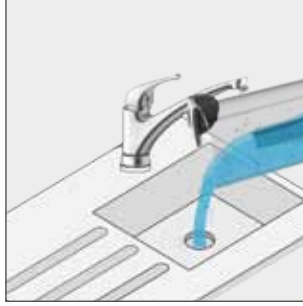

4. ADIM: Filtre ve kalıntı toplayıcıdaki her türlü kuru parçacığı ve fazla kalıntıyı temizleme aracını kullanarak giderin.



5. ADIM: Hortumdaki fazla kırı gidermek için temizleme aracını kullanın.



Kirli su haznesini süpürgenize geri takmak için yukarıdaki talimatları ters sırayla izleyin.

4. TEMİZLEYİCİNİZİN BAKIMI

4.2 RULOLAR

Ruloları temizleyin

1. ADIM: Rulo kapaklarını çıkarmak için açma düğmelerine basın.



2. ADIM: Rulo kancalarını döndürün.



3. ADIM: Ruloları çıkarın.



4. ADIM: Başlıkta ayrıntılı temizlik için temizleme aracını kullanın.



5. ADIM: Ruloları suyla temizleyin.



6. ADIM: Ruloları yerine geri takmadan önce bir pencere pervazında veya yerleştirme istasyonu üzerinde 24 saat süreyle kurumaya bırakın.



Ruloları geri takmak için yukarıdaki talimatları tersi sırayla izleyin.

4. TEMİZLEYİCİNİZİN BAKIMI

4.3 FİLTRE

Filtreyi temizleyin

1. ADIM: Kirli su haznesini çıkarın.



2. ADIM: Filtreyi ve kalıntı toplayıcıyı çıkarın.



3. ADIM: Filtreyi ılık su kullanarak temizleyin.

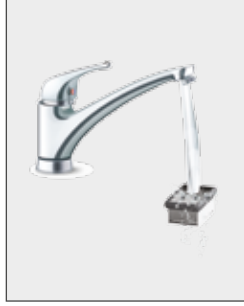

4. ADIM: Yerine geri takmadan önce filtreyi 24 saat süreyle kurumaya bırakın.

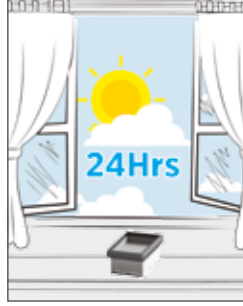

5. SÜPÜRGENİZİN DEMONTE EDİLMESİ

TR

Boruyu çıkarın

Sapın demonte edilmesinin gerektiği durumlarda, aşağıdaki talimatları izleyin:

1. ADIM: Temiz su haznesini çıkarın.



2. ADIM: İnce bir alet (tornavida gibi) ile kırmızı kauçuk parçanın altındaki yaya bastırın.



3. ADIM: Düğmeye basarken boruyu çıkarın.



6. PİL TAKIMINI DEĞİŞTİRİN

Not: Yalnızca HOOVER tarafından önerilen onaylı pil türünü (tip ref.: HW5BAT) kullanın. Aksi takdirde, lityum iyon pil muhtemel bir tehlike teşkil edebilir.

Pil takımının değiştirilmesinin gerektiği durumlarda, aşağıdaki talimatları izleyin:

1. ADIM: Pil kapağının 4 vidasını çıkarın.



2. ADIM: Pil kapağını çıkarın.



3. ADIM: Pil takımını dışarı çekin.



4. ADIM: Pil takımını çıkarmak için terminallerin bağlantısını kesin.



4.2. ADIM: Yeni pil takımını takmak için yukarıdaki talimatları ters sırayla izleyin.

Aşağıda en sık karşılaşılan problemler ve çözümlerinin bir listesi verilmiştir.

Genel arıza	Olası Sebep	Çözüm
Ana ünite çalışmıyor	Sap yerine takılmamış	Kullanımdan önce yerinde olmasını sağlamak için lütfen yerine geri takın
	Ana üniteye güç yok ya da yetersiz	Lütfen kullanım öncesinde ana üniteyi tamamen şarj edin
	Rulo veya rulo kapağı yerine takılmamış / Ruloda saçlar nedeniyle takılma var ve rulonun dönüşü durdu	Ruloları geri takın veya temizleyin
	Kirli su haznesi dolu	Kullanımdan önce kirli su haznesini boşaltın
Makine emişinde zayıflama var	Filtre tıkanıklığı	Lütfen filtre elemanını temizleyin
	Rulo kapağı, filtre ve temiz su haznesi yerine takılmamış	Kullanımdan önce bunların yerine takılı olup olmadığını kontrol edin
	Ruloda saçlar nedeniyle takılma var	Kullanım öncesinde ruloyu temizleyin
	Boru içinde aşırı kir veya tıkanma var	Lütfen boru içini temizleyin
Motor çalışırken anormal düzeyde ses çıkıyor	Kirli su haznesinde fazla kirli su var	Kullanımdan önce kirli su haznesini temizleyin
	Emiş ağzı tıkalı	Emiş ağzındaki tıkanıklığa yol açan engelleri temizleyin
Şarj sırasında ekran gücü istem simgesi görüntülenmiyor	Güç adaptörü bir elektrik prizine bağlı değil	Güç adaptörünün prize takılı olup olmadığını kontrol edin
	Güç adaptörü ile yerleştirme istasyonu arasında bağlantı kurulmamış	İyi bir bağlantının bulunup bulunmadığını kontrol edin
	Ana ünite ile şarj tabanı arasındaki yerleştirme birimi mevcut değil	Lütfen ana ünitenin doğru şekilde yerleştirildiğini teyit edin
Ana üniteden su gelmiyor	Temiz su haznesi yerine takılmamış / Temiz su haznesinde yeterli su yok	Temiz su haznesini geri takın veya hazneye su ekleyin
Hava çıkışından su sızıyor	Filtre temizleme sonrasında kurutulmamış	Temizlik sonrasında, kullanmadan önce bu parçanın kurduğundan emin olun
Otomatik temizleme çalışmıyor	Rulo büyük parçacıklar nedeniyle takılmış olabilir	İnceleme ve temizlik için rulo kapağını açın
	Makine şarj edilmiyor	Şarj sırasında ana ünitenin otomatik temizleme işlevini yeniden başlattığından emin olun
	Makinenin gücü %10'un altında ve otomatik temizleme başlatılmıyor	Süpürge şarj olurken, güç %10'un üzerinde olduğunda otomatik temizleme işlevini başlatın
	Kirli su haznesi yerine takılmamış/Kirli su haznesi suyla dolu	Kirli su haznesini geri takın veya boşaltın

Herhangi bir şüphenin olması durumunda, tavsiye almak için Hoover Servis Ofisini arayın. Telefon ile size destek sunulabilir. Süpürgenin incelenmesi ve çalışır durumda olduğunun, ürünün bu talimatlara uygun şekilde monte edilmemiş veya yanlış şekilde kullanılmış olduğunun tespit edilmesi halinde bir servis ücreti alınacaktır.

HOOVER YEDEK PARÇALARI VE SARF MALZEMELERİ

Parçaları daima orijinal Hoover parçaları ile değiştirin. Bu parçaları Hoover servislerinden tedarik edebilirsiniz. Parça siparişi verirken mutlaka cihazın model numarasını belirtin.

KALİTE

Hoover fabrikalarının kalitesi bağımsız olarak takdir almıştır. Ürünlerimiz, ISO 9001 gereksinimlerini içeren bir kalite sistemi kullanılarak üretilmektedir.

GARANTİNİZ

Bu cihaz için garanti koşulları, cihazın satıldığı ülkedeki temsilcimiz tarafından tanımlanmaktadır. Bu koşullara ilişkin ayrıntılar cihazın satın alındığı bayiden edinilebilmektedir. Bu garanti koşulları altında yapılan talepte satış fişi(faturası) ve makbuzu ibraz edilmiş olmalıdır.

Haber verilmeksizin değişiklikler yapılabilir.

EC 2019/1782

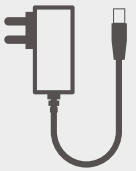
	Manufacturer Name	E-TEK Electronics Manufactory Co., LTD
	Manufacturer Address	101, Workshop 1, No. 5, Jingye Road, Yanchuan Community, Yanluo Street, Bao'an District, Shenzhen, 518105 Guangdong P.R. China
	Model	ZD024M310100EU/ZD024M310100BS
	Input Voltage	100-240 V~
	Input AC Frequency	50/60 Hz
	Output Voltage	31.0 V DC
	Output Current	1.0 A
	Output Power	31.0 W
	Average Active Efficiency	87.1%
	Efficiency at load 10%	77.1%
No-Load Power Consumption	0.10 W	

**Printed in P.R.C.
Part No. : 48700791**