

**Saeco**

16

Čeština

*Moltio*

## NÁVOD NA POUŽÍVÁNÍ

Type HD8769

Pečlivě jej pročtěte, než začnete kávovar používat.



CS

16

CE

Zaregistrujte svůj produkt a získajte technickou podporu na stránkách

[www.philips.com/welcome](http://www.philips.com/welcome)

*Blahopřejeme Vám k zakoupení plně automatického kávovaru Saeco Moltio One Touch Cappuccino!  
Získejte i Vy maximální možné výhody zákaznického servisu Saeco tím, že zaregistrujete svůj produkt na adrese [www.philips.com/welcome](http://www.philips.com/welcome).*

*Tyto pokyny se vztahují na model HD8769.*

*Kávovar je určen pro přípravu kávy espresso z celých zrnků kávy a je vybaven karafou na mléko pro snadnou a rychlou přípravu dokonalého kapučína nebo latte macchiata.*

*V tomto návodu naleznete veškeré informace nutné k montáži, obsluze, čištění a odvápnění Vašeho kávovaru.*

## OBSAH

<b>DŮLEŽITÉ</b> .....	<b>4</b>
Bezpečnostní pokyny a informace .....	4
Varování .....	4
Upozornění .....	6
Shoda s normami .....	7
<b>INSTALACE</b> .....	<b>8</b>
Sestavení produktu .....	8
Všeobecný popis .....	9
<b>PŘÍPRAVA</b> .....	<b>10</b>
Balení kávovaru .....	10
Instalace kávovaru .....	10
<b>PRVNÍ ZAPNUTÍ</b> .....	<b>13</b>
Naplnění okruhu .....	13
Automatický proplachovací/čisticí cyklus .....	14
Manuální proplachovací cyklus .....	14
Změření a naprogramování tvrdosti vody .....	18
Instalace vodního filtru "INTENZA+" .....	19
Výměna vodního filtru "INTENZA+" .....	21
<b>ZMĚNA ZRNKOVÉ KÁVY</b> .....	<b>22</b>
Odebírání zásobníku zrnkové kávy .....	22
Nasazování zásobníku zrnkové kávy .....	23
Volba zrnkové kávy .....	25
Cyklus vyprázdnění kávy .....	26
<b>NASTAVENÍ</b> .....	<b>27</b>
Saeco Adapting System .....	27
Nastavení kávomlýnku s keramickými mlecími kameny .....	27
Nastavení aromatu (intenzity kávy) .....	28
Nastavení výpusti kávy .....	29
Nastavení množství kávy v šálku .....	30
<b>PŘÍPRAVA KÁVY A ESPRESSA</b> .....	<b>31</b>
Příprava kávy a espresso ze zrnkové kávy .....	31
Příprava kávy a espresso z předemleté kávy .....	32

<b>KARAFY NA MLÉKO .....</b>	<b>33</b>
Plnění karafy na mléko.....	33
Zasunutí karafy na mléko.....	34
Vyjmutí karafy na mléko.....	34
Vyprázdnění karafy na mléko.....	35
<b>PŘÍPRAVA KAPUČINA.....</b>	<b>36</b>
Nastavení množství kapučina v šálku.....	38
<b>PŘÍPRAVA LATTE MACCHIATA.....</b>	<b>39</b>
Nastavení množství latte macchiata v šálku.....	41
<b>JAK NAPĚNIT MLÉKO.....</b>	<b>42</b>
Nastavení množství mléčné emulze v šálku.....	44
<b>VÝDEJ HORKÉ VODY .....</b>	<b>45</b>
<b>ČISTĚNÍ A ÚDRŽBA .....</b>	<b>47</b>
Každodenní čištění kávovaru.....	47
Každodenní čištění nádržky na vodu.....	49
Každodenní čištění karafy na mléko.....	49
Týdenní vyčištění kávovaru.....	52
Týdenní vyčištění karafy na mléko.....	52
Týdenní vyčištění spařovací jednotky.....	54
Týdenní vyčištění zásobníku zrnkové kávy, podnosu a prostoru na kávu.....	57
Měsíční vyčištění karafy na mléko.....	58
Měsíční promazání spařovací jednotky.....	61
Měsíční vyčištění spařovací jednotky s použitím odmašťovacích tablet.....	62
<b>ODVÁPŇENÍ.....</b>	<b>65</b>
<b>NAPROGRAMOVÁNÍ .....</b>	<b>69</b>
Lze seřadit následující parametry.....	69
Jak naprogramovat kávovar.....	71
<b>VÝZNAM SYMBOLŮ NA DISPLEJI.....</b>	<b>73</b>
<b>ŘEŠENÍ PROBLÉMŮ .....</b>	<b>77</b>
<b>ENERGETICKÁ ÚSPORA .....</b>	<b>79</b>
Pohotovostní stav.....	79
Zpracování odpadu.....	79
<b>TECHNICKÉ PARAMETRY.....</b>	<b>80</b>
<b>ZÁRUKA A SERVIS .....</b>	<b>80</b>
Záruka.....	80
Servis.....	80
<b>OBJEDNÁVKA PROSTŘEDKŮ NA ÚDRŽBU .....</b>	<b>81</b>
<b>PŘÍSLUŠENSTVÍ KE KÁVOVARU .....</b>	<b>82</b>

## DŮLEŽITÉ

### Bezpečnostní pokyny a informace

---

Kávovar je opatřen ochranami. Přesto je však nutné si pozorně pročíst bezpečnostní pokyny obsažené v tomto návodu k použití, aby bylo zabráněno případným škodám na majetku či na zdraví.

Uchovejte tento návod k případnému pozdějšímu nahlédnutí.



Termín **VAROVÁNÍ** a tento symbol upozorňuje uživatele na nebezpečnou situaci, která může mít za následek smrt, vážná poranění a/nebo poškození zařízení.



Termín **UPOZORNĚNÍ** a tento symbol upozorňuje uživatele na nebezpečnou situaci, která může mít za následek menší či méně vážná poranění a/nebo poškození zařízení.

### Varování

---

- Kávovar zapojte do vhodné nástěnné proudové zásuvky, jejíž síťové napětí odpovídá technickým parametrům kávovaru.
- Nenechávejte napájecí kabel viset přes okraj stolu nebo pracovní desky a zamezte jeho kontaktu s horkými plochami.
- Neponořujte kávovar, napájecí kabel, ani proudovou zásuvku do vody: nebezpečí zásahu elektrickým proudem!
- Nesměřujte proud horké vody na žádnou část těla: nebezpečí popálenin!

- Nedotýkejte se horkých povrchů. Používejte příslušných madel nebo knoflíků.
- Vytáhněte vidlici ze zásuvky:
  - při výskytu jakékoliv anomálie;
  - při delší době nepoužívání kávovaru;
  - před každým čištěním kávovaru.

Vidlici nevytahujte ze zásuvky taháním za napájecí kabel. Nedotýkejte se vidlice mokřýma rukama.

- Nepoužívejte kávovar s poškozenou vidlicí, napájecím kabelem, ani se nepokoušejte provozovat vadný kávovar.
- Kávovar nebo napájecí kabel nijak nepozměňujte ani jinak neupravujte. Veškeré opravy je nutno nechat provést výhradně u autorizovaného servisního střediska Philips, jedině tak předejdete nebezpečím.
- Kávovar nesmějí používat osoby (včetně dětí) s omezenými fyzickými, smyslovými nebo mentálními schopnostmi či s nedostatečnými zkušenostmi a/nebo způsobilostmi, pokud nejsou pod dohledem osoby odpovědné za jejich bezpečnost nebo nebyly touto osobou poučeny ohledně používání kávovaru.
- Mějte děti pod dohledem a zamezte tomu, aby si hrály s kávovarem.
- Je zakázáno vkládat prsty nebo jiné předměty do kávomlýnku.

## Upozornění

---

- Tento kávovar je určený pouze pro použití v domácnosti a není vhodný k použití do prostor, jako jsou kupř. jídelny, menzy a jídelní kouty prodejen, kanceláří, statků či na jiných pracovištích.
- Pokládejte vždy kávovar na rovný a stabilní podklad.
- Nepokládejte kávovar na horké povrchy, ani do blízkosti rozehřáté trouby, plotýnek, vařičů nebo jiných sálavých zdrojů tepla.
- Do zásobníku nasypete vždy a jediné zrnkovou kávu. Předemletou či rozpustnou kávu i jinými předměty se může kávovar poškodit, jsou-li vsypány do zásobníku zrnkové kávy.
- Před montáží či demontáží jakéhokoliv komponentu nechejte kávovar vychladnout.
- Do nádržky nenalévejte horkou nebo vroucí vodu. Používejte pouze studenou vodu.
- Při čištění nepoužívejte abrazivní prášky nebo agresivní čisticí prostředky. Stačí použít měkkou utěrku navlhčenou vodou.
- Pravidelně odvápnujte svůj kávovar. Kávovar signalizuje, jakmile bude nutné provést odvápnění. Neodvápnění může vést k nesprávné funkci kávovaru. V takovém případě se záruka nevztahuje na případnou opravu!
- Kávovar neskladujte při teplotě pod 0 °C: hrozí zamrznutí zbytkové vody v topných okruzích a nebezpečí poškození kávovaru mrazem.

- Při delší době nepoužívání kávovaru vylijte vodu z nádržky. Nebezpečí kontaminace vody. Do kávovaru používejte vždy pouze čerstvou vodu.

### **Shoda s normami**

---

Kávovar je v souladu s požadavky článku 13 italského výnosu s platností zákona č. 151 z 25. července 2005 "Provádění směrnic 2005/95/ES, 2002/96/ES a 2003/108/ES o omezení používání některých nebezpečných látek v elektrických a elektronických zařízeních a o zpracování odpadu".

Tento kávovar je v souladu s požadavky Směrnice Evropského parlamentu a Rady 2002/96/ES.

# INSTALACE

## Sestavení produktu

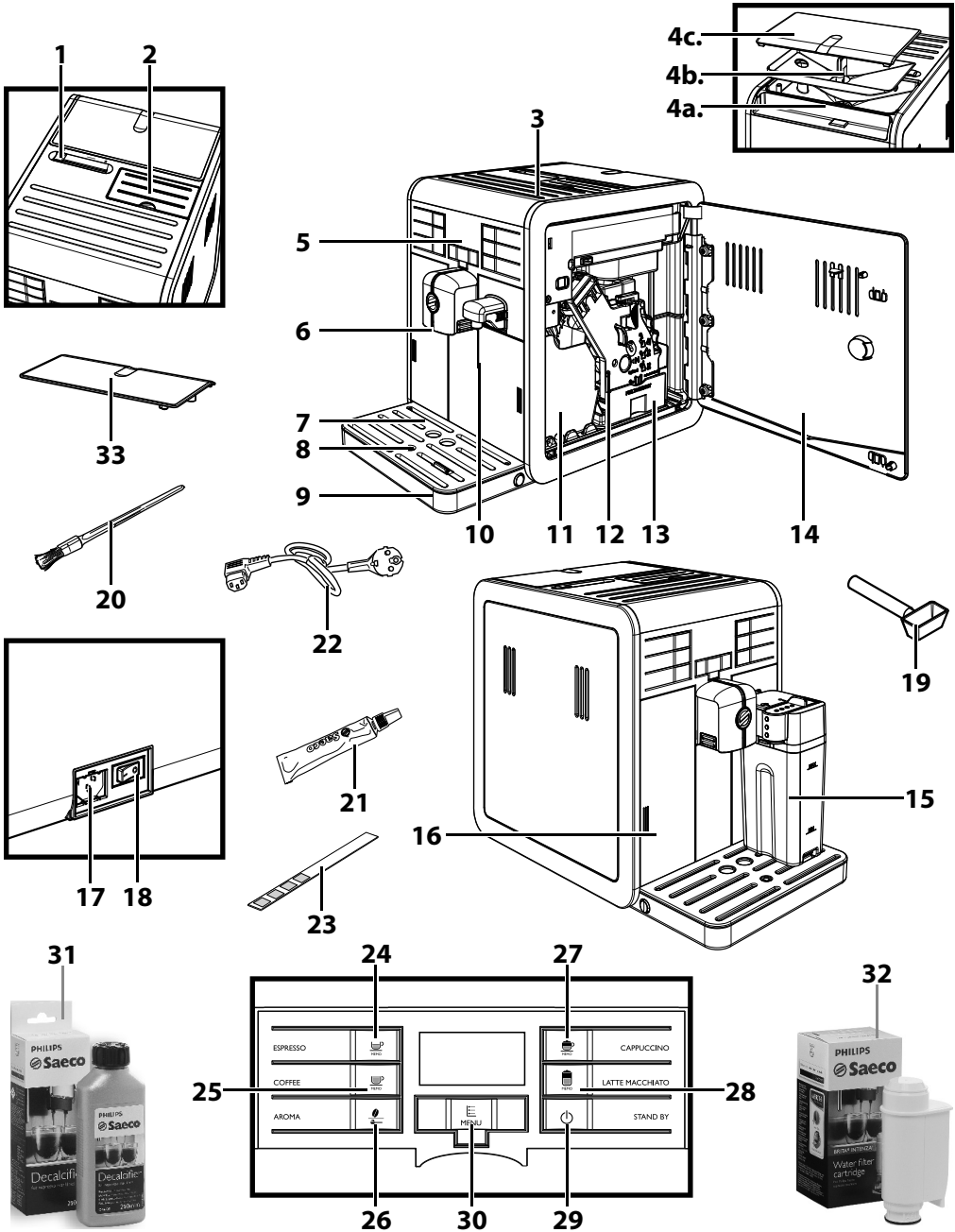



**Všeobecný popis**

---

1. Jisticí/uvolňovací tlačítko na zásobník zrnkové kávy
2. Zásobník předemleté kávy
3. Plocha na šálky
- 4a. Zásobník zrnkové kávy
- 4b. Podnos zásobníku zrnkové kávy
- 4c. Víko zásobníku zrnkové kávy
5. Ovládací panel
6. Výpust kávy
7. Mřížka na šálky
8. Ukazatel naplnění odkapávací misky
9. Odkapávací miska
10. Výpust vody (vyjímatelná)
11. Odpadní nádoba na sedliny
12. Spařovací jednotka
13. Odpadní nádoba na kávu
14. Servisní víko
15. Karafa na mléko
16. Nádržka na vodu
17. Zásuvka na napájecí kabel
18. Hlavní vypínač
19. Klíč pro nastavení kávomlýnku + dávkovač předemleté kávy
20. Čisticí štětec
21. Mazivo pro spařovací jednotku
22. Napájecí kabel
23. Testovací proužek tvrdosti vody
24. Tlačítko na výdej espresso
25. Tlačítko na výdej kávy
26. Tlačítko "Aroma" - Předemletá káva
27. Tlačítko na výdej kapučína
28. Tlačítko na výdej latte macchiata
29. Tlačítko ON/OFF
30. Tlačítko "MENU"
31. Odvápňovací roztok (lze zakoupit samostatně)
32. Filtr (INTENZA+) (lze zakoupit samostatně)
33. Ochranné víko

## PŘÍPRAVA

### Balení kávovaru

Originální obal byl vyprojektovaný a zhotovený jako ochrana kávovaru během expedice. Doporučíme obal uschovat pro případnou budoucí přepravu kávovaru.

### Instalace kávovaru

**1** Vyjměte z obalu odkapávací misku s mřížkou.

**2** Vybalte kávovar z obalu.

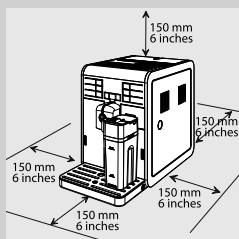

**3** Rady k zabezpečení optimálního zacházení s kávovarem:

- pro kávovar vyčleňte bezpečnou rovnovážnou odkládací plochu, kde se nemůže převrátit či nemůže nikoho zranit;
- pro kávovar vyčleňte dostatečně osvětlené, čisté místo se snadno dostupnou proudovou zásuvkou;
- dodržte minimální vzdálenost kávovaru od stěn, jak je zobrazeno na obrázku.

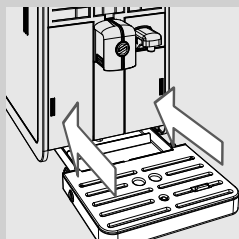

**4** Zasuňte odkapávací misku s mřížkou do kávovaru. Ujistěte se, že zcela zapadla.



#### Pozn.:

integrovaná odkapávací miska během proplachovacího/čisticího cyklu zachytává vodu vypouštěnou z výpusti a případnou kávu, vytékající při přípravě nápojů. Odkapávací misku vyprazdňujte a myjte denně a po každém zvýšení ukazatele naplnění odkapávací misky.

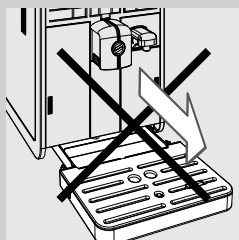

#### Upozornění:

**NEVYJÍMEJTE** odkapávací misku ihned po zapnutí kávovaru. Počkejte několik minut, než proběhne proplachovací/čisticí cyklus.

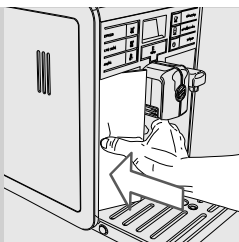

**5** Lehce zatlačte na bok víka nádržku na vodu, aby se zpřístupnil úchyt.

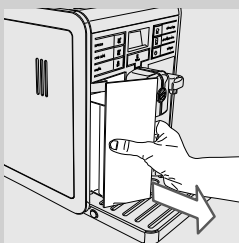

**6** Vytáhněte nádržku na vodu zatažením za úchyt.

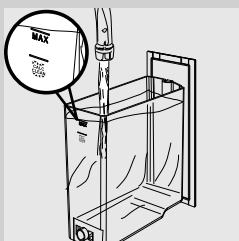

**7** Vypláchněte nádržku na vodu čerstvou vodou.

**8** Naplňte nádržku na vodu čerstvou vodou až na značku MAX a zasuňte ji zpět do kávovaru. Ujistěte se, že zcela zapadla.

**! Upozornění:**

**do nádržky nenalévejte sycenou, horkou nebo vroucí vodu, ani jiné kapaliny, které by mohly poškodit nádržku a kávovar.**

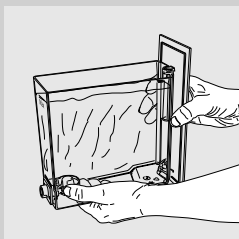

**☰ Pozn.:**

plnou nádržku na vodu je nutno přemísťovat, jak je znázorněno na obrázku.

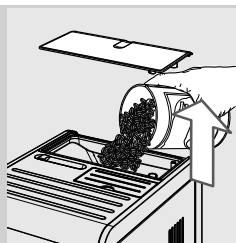

**9** Sejměte víko ze zásobníku zrnkové kávy. Pomalu do něj nasypete zrnkovou kávu.



**Pozn.:**

zásobník zrnkové kávy je opatřen speciálním vibračním podnosem, jež odvádí zrnkovou kávu do kávomlýnku.



**Upozornění:**

**do zásobníku nasypete vždy a jedině zrnkovou kávu. Předemletou, karamelizovanou či rozpustnou kávu i jinými předměty se může kávovar poškodit.**

**10** Nasadte víko zpět na zásobník zrnkové kávy.

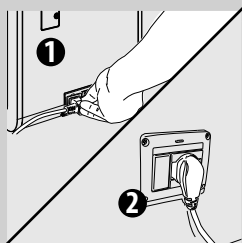

**11** Zasuňte vidlici do proudové zásuvky situované na zadní straně kávovaru.

**12** Vidlici na druhém konci napájecího kabelu zasuňte do proudové zásuvky s odpovídajícím napětím.

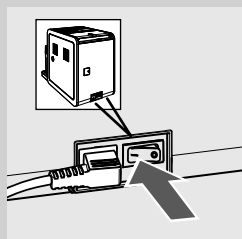

**13** Pro zapnutí kávovaru přepněte hlavní vypínač na "I". Bliká červená kontrolka u tlačítka "⏻".

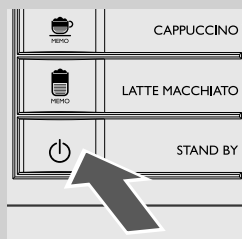

**14** Kávovar zapnete stiskem tlačítka "⏻". Ovládací panel signalizuje, že je nutno naplnit okruh.

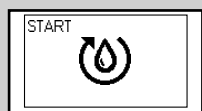

Žlutá

## PRVNÍ ZAPNUTÍ

Před prvním použitím zkontrolujte dodržení následujících podmínek:

- 1) je nutno naplnit vodní okruh;
- 2) kávovar provede automatický proplachovací/čisticí cyklus;
- 3) je třeba spustit manuální proplachovací cyklus.

### Naplnění okruhu

Během této operace proudí čerstvá voda ve vnitřním okruhu a kávovar se zahřívá. Tato operace trvá několik minut.

- 1** Postavte nádobu pod výpusť kávy.

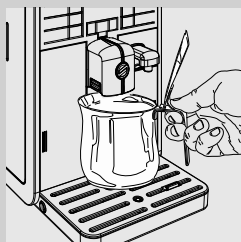

- 2** Stiskem tlačítka "☕" spustíte cyklus. Kávovar naplní automaticky okruh, přitom vyteče z výpusť kávy malé množství vody.



- 3** Stav cyklu udává vyplňovací čára pod symbolem. Po skončení procesu přeruší kávovar automaticky výdej.

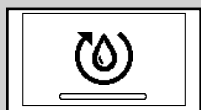

Žlutá

- 4** Na ovládacím panelu se zobrazí symbol zahřívání kávovaru.

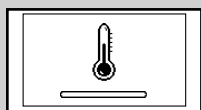

Žlutá

### Automatický proplachovací/čisticí cyklus

Po zahřátí provede kávovar automatický proplachovací/čisticí cyklus vnitřních okruhů za použití čerstvé vody. Tato operace trvá necelou minutu.

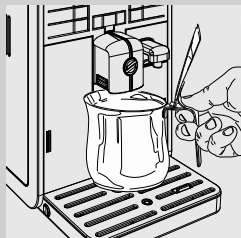

- 1 Postavte pod výpusť kávy nádobu k zachycení malého množství vypouštěné vody.

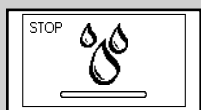

Žlutá

- 2 Na kávovaru bude zobrazen vedle uvedený symbol. Počkejte, až cyklus automaticky skončí.



**Pozn.:**

zastavte vypouštění stiskem tlačítka .

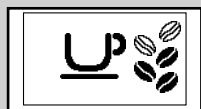

Zelená

- 3 Po skončení výše popsaných akcí bude na kávovaru zobrazena tato obrazovka. Nyní lze provést manuální proplachovací cyklus.

### Manuální proplachovací cyklus

Během tohoto cyklu dojde k výdeji kávy a z vodního okruhu vyteče čerstvá voda. Tato operace trvá několik minut.

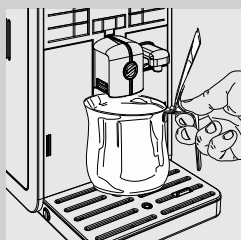

- 1 Postavte nádobu pod výpusť kávy.

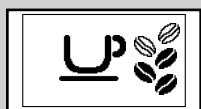

Zelená

- 2 Zkontrolujte, zda je na kávovaru zobrazena tato obrazovka.

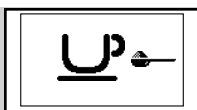

Zelená

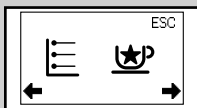
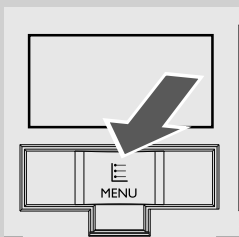

Zelená

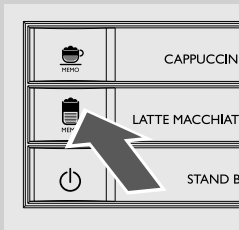

**3** Stiskem tlačítka "☕" zvolte funkci dodávky předemleté kávy. Na kávovaru bude zobrazen vedle uvedený symbol.



**Pozn.:**

do zásobníku nedávejte žádnou předemletou kávu.

**4** Stiskněte tlačítko "☕". Kávovar začne s výdejem vody.

**5** Po vypuštění nádobu vyprázdněte. Postup od bodu 1 do bodu 4 zopakujte dvakrát (2x), pak přejděte k bodu 6.

**6** Postavte nádobu pod výpusť vody.

**7** Stiskněte tlačítko **MENU** "☰". Na kávovaru bude zobrazen vedle uvedený symbol.

**8** Stiskněte tlačítko "☕".



Zelená

**9** Na displeji se zobrazí tento symbol.



**10** Stiskněte tlačítko "MEMO" pro zahájení výdeje horké vody.

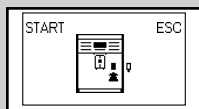

Zelená

**11** Zobrazí se tento symbol. Kávovar upozorňuje na potřebu nasazení výpusti vody. Provéřte, zda je správně nasazena výpusť vody. Potvrďte stiskem "MEMO". Kávovar začne s výdejem horké vody.



**12** Po vypuštění vody odeberte nádobu a vyprázdněte ji.



**Pozn.:**

stiskem tlačítka "MEMO" přerušte manuální proplachovací cyklus.

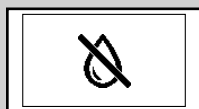

Červená

**13** Postup uvedený v bodech 7 - 12 opakujte až do vypotřebování nádržky na vodu a dokud se nezobrazí symbol vypotřebování vody.



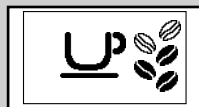
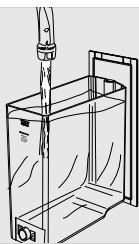

Zelená

- 14** Po skončení znovu naplňte nádržku vodou až na značku MAX. Kávovar je nyní připraven na výdej kávy. Zobrazí se vedle uvedený symbol.



**Pozn.:**

jestliže používáte kávovar po týdenní nebo dvou týdenní odstavce, dojde po zapnutí k provedení automatického proplachovacího/čisticího cyklu. Následně je třeba výše uvedeným postupem spustit manuální proplachovací cyklus.

Proplachovací/čisticí cyklus se spustí po 15 minutách v pohotovostním režimu nebo při vypínání kávovaru. Po skončení cyklu lze připravit kávu.

### Změření a naprogramování tvrdosti vody

Změření tvrdosti vody je velmi důležité pro stanovení intervalu odvápnění kávovaru a instalaci vodního filtru "INTENZA+" (pro bližší informace ohledně vodního filtru odkazujeme na následující kapitolu).

Změření tvrdosti vody provádějte dle následujících pokynů:

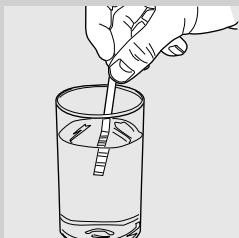

- 1 ponořte na 1 sekundu do vody testovací proužek tvrdosti vody (který je dodáván spolu s kávovarem).



**Pozn.:**

testovací proužek lze použít pouze pro jedno měření.

- 2 Počkejte jednu minutu.

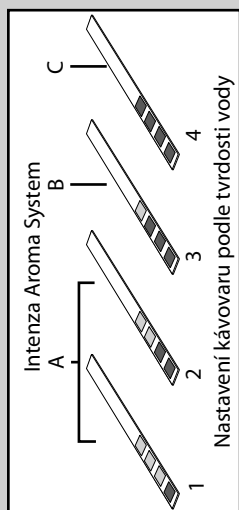

- 3 Zkontrolujte, kolik čtverečků změnilo barvu na červenou, a projděte tabulku.



**Pozn.:**

čísla na testovacím proužku odpovídají jednotlivým nastavením podle tvrdosti vody.

Hodnoty:

- 1 = 1 (velmi měkká voda)
- 2 = 2 (měkká voda)
- 3 = 3 (tvrdá voda)
- 4 = 4 (velmi tvrdá voda)

Písmena odpovídají značkám uvedeným na vodním filtru "INTENZA+" (viz následující kapitola).



Zelená

- 4 Stiskněte tlačítko **MENU** . Na kávovaru se zobrazí vedle uvedený symbol.

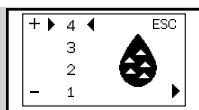

Žlutá



Žlutá

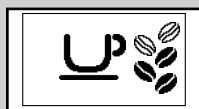

Zelená

- 5** Pro přístup do programovacího menu stiskněte tlačítko "☕". Stiskem tlačítka "☕" prolistujte položky, dokud se nezobrazí tento symbol.



**Pozn.:**

kávovar se dodává se standardním nastavením tvrdosti vody, vhodným pro většinu typů užitkové vody.

- 6** Stiskněte tlačítko "☕" pro zvýšení hodnoty nebo tlačítko "☕" pro snížení hodnoty.

- 7** Potvrďte nastavení stiskem tlačítka "☕".

- 8** Stiskem tlačítka "☕" vystupte z programovacího menu. Kávovar je nyní připraven k výdeji.

### Instalace vodního filtru "INTENZA+"



Instalaci vodního filtru "INTENZA+" se omezí vytváření vodního kamene uvnitř kávovaru a vaše káva získá ještě intenzivnější aroma. Vodní filtr "INTENZA+" si můžete dokoupit samostatně. Pro bližší informace odkazujeme na část tohoto návodu k použití pojednávající o prostředcích na údržbu. Voda je velmi důležitou součástí přípravy každé kávy, takže pro zajištění optimální chuti je vždy nejlepší ji filtrovat profesionálně. Vodní filtr "INTENZA+" ochrání systém před tvorbou minerálních usazenin a přispívá ke zlepšení kvality vody.

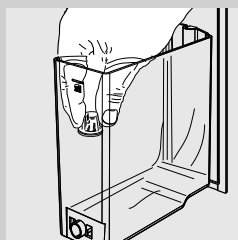

- 1** Vyměňte malý bílý filtr nacházející se v nádržce na vodu a uschovejte jej na suchém místě.

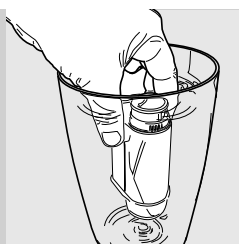

- 2** Vyjměte vodní filtr "INTENZA+" z obalu, ponořte jej ve svislé poloze (otvorem směrem nahoru) do studené vody a jemně zatlačte po stranách, aby se uvolnily vzduchové bubliny.

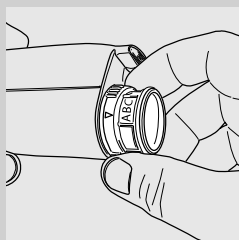

- 3** Nastavte vodní filtr "INTENZA+" podle naměřených hodnot (viz předcházející kapitola) uvedených na filtru:  
 A = měkká voda – odpovídá číslu 1 nebo 2 na testovacím proužku  
 B = tvrdá voda (standard) – odpovídá číslu 3 na testovacím proužku  
 C = velmi tvrdá voda – odpovídá číslu 4 na testovacím proužku.

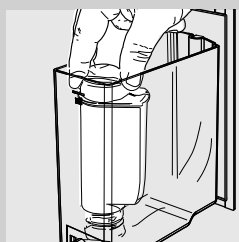

- 4** Zasuňte vodní filtr "INTENZA+" do prázdné nádržky na vodu. Zatlačte filtr co nejvíce směrem dolů.

- 5** Naplňte nádržku čerstvou vodou a zasuňte ji zpět do kávovaru.

- 6** Pomocí funkce horké vody (viz část "Výdej horké vody") vypusťte veškerou vodu z nádržky.

- 7** Naplňte nádržku znovu vodou.



Zelená

- 8** Stiskněte tlačítko **MENU** "☰". Na kávovaru se zobrazí vedle uvedený symbol.

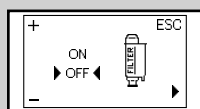

Žlutá

- 9** Pro přístup do programovacího menu stiskněte tlačítko "☕". Stiskem tlačítka "☰" prolistujte položky, dokud se nezobrazí tento symbol.

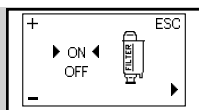

Žlutá

**10** Stiskem tlačítka "☕"<sub>HEPCO</sub> zvolte položku "ON" a potvrďte stiskem tlačítka "☕"<sub>HEPCO</sub>.

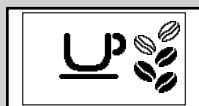

Zelená

**11** Pro výstup stiskněte tlačítko "☕"<sub>HEPCO</sub>. Kávovar je nyní připraven k výdeji.

Tím byl kávovar naprogramován, aby upozornil uživatele, jakmile bude nutné vodní filtr "INTENZA+" vyměnit.

### Výměna vodního filtru "INTENZA+"

Jakmile bude nutné vodní filtr "INTENZA+" vyměnit, zobrazí se tento symbol.



Žlutá

**1** Zabezpečte výměnu vodního filtru "INTENZA+" za nový, způsobem popsáním v předcházející kapitole.

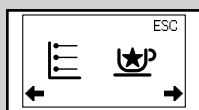

Zelená

**2** Stiskněte tlačítko **MENU** "☰"<sub>HEPCO</sub>. Na kávovaru se zobrazí vedle uvedený symbol.

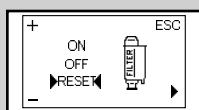

Žlutá

**3** Pro přístup do programovacího menu stiskněte tlačítko "☕"<sub>HEPCO</sub>. Stiskem tlačítka "☕"<sub>HEPCO</sub> prolistujte položky, dokud se nezobrazí tento symbol.

**4** Navolte položku "RESET". Potvrďte stiskem tlačítka "☕"<sub>HEPCO</sub>.

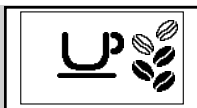

Zelená

**5** Pro výstup stiskněte tlačítko . Kávovar je nyní připraven k výdeji.

Kávovar je nyní naprogramován pro ovládání nového filtru.

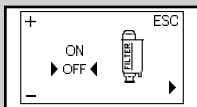

Žlutá

 **Pozn.:**

jestliže chcete vyndat, ale nevyměňovat vodní filtr "INTENZA+", který byl již nainstalovaný, zvolte "OFF".

Pokud není vodní filtr "INTENZA+" nainstalovaný, vložte do nádržky malý bílý filtr, který jste před tím vyjmuli.

## ZMĚNA ZRNKOVÉ KÁVY

Kávovar je vybaven speciálním vyjímatelným zásobníkem zrnkové kávy, který umožňuje snadnou změnu typu zrnkové kávy a přípravu kávy přesně podle přání.

 **Pozn.:**

Další zásobník zrnkové kávy lze zakoupit jako příslušenství (CA6803). Pro uchování chuti lze zrnkovou kávu skladovat v zásobníku v lednici.

### Odebírání zásobníku zrnkové kávy

Při vyjímání zásobníku zrnkové kávy se řiďte následujícími pokyny:

**1** Otočte volič na polohu .

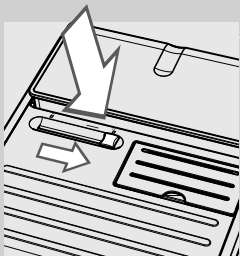

 **Upozornění:**

může se stát, že se volič neotočí, je-li zablokován zrnkovou kávou. V takovém případě otáčejte voličem dopředu a dozadu, dokud se nedojde k uvolnění zrnkové kávy.

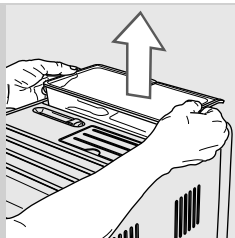

- 2** Zvedněte zásobník zrnkové kávy, přičemž jej držte z boku oběma rukama, jak je znázorněno na obrázku.

**!** **Upozornění:**  
nepokoušejte se zásobník zrnkové kávy vyjmát jiným způsobem, mohlo by dojít k vysypání zrnkové kávy.

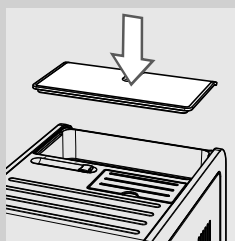

- 3** Po vyjmutí nasadte na kávovar ochranné víko na ochranu proti prachu.

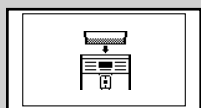

Červená

**☰ Pozn.:**  
zapnete-li kávovar bez zásobníku zrnkové kávy, zobrazí se vedle uvedený symbol. Je třeba vsunout zásobník zrnkové kávy.

### Nasazování zásobníku zrnkové kávy

Při nasazování zásobníku zrnkové kávy se řiďte následujícími pokyny:

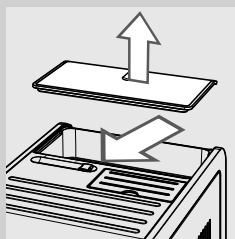

- 1** Sejměte ochranné víko z kávovaru.

- 2** Otočte volič na polohu "☐".

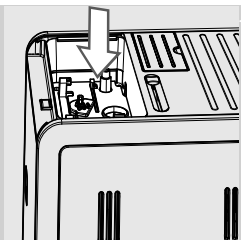

**3** Odstraňte případnou zrnkovou kávu z prostoru zásobníku zrnkové kávy.

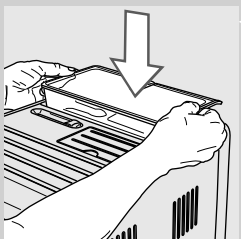

**4** Nasadte zásobník zrnkové kávy do příslušného prostoru, jak je znázor-  
něno na obrázku.

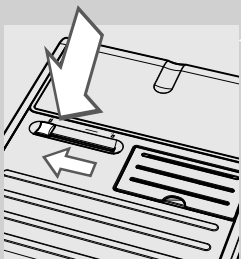

**5** Otočte volič na polohu "☰".



**Pozor:**

při změně typu zrnkové kávy se mohou při použití kávy bez kofeinu  
i po cyklu vyprázdnění vyskytnout stopy kofeinu.



## Volba zrnkové kávy

Tato funkce umožňuje optimalizaci mletí, dle zvoleného typu zrnkové kávy.

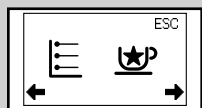





Zelená

- 1 Stiskněte tlačítko **MENU** . Na kávovar se zobrazí vedle uvedený symbol.



Žlutá

- 2 Pro přístup do programovacího menu stiskněte tlačítko . Stiskem tlačítka  prolistujte položky, dokud se nezobrazí tento symbol.

- 3 Stiskněte tlačítko  nebo tlačítko  pro navolení typu zrnkové kávy obsažené v zásobníku zrnkové kávy.

- 4 Potvrďte nastavení stiskem tlačítka .

- 5 Pro výstup stiskněte tlačítko .

Kávovar je nyní naprogramován pro optimální namletí zrnkové kávy.

Jakmile je kávovar připraven k výdeji, zobrazí se na displeji typ zvolené zrnkové kávy.

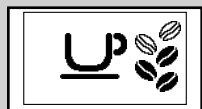

Zelená

- pro zrnkovou kávu typu "ARABICA";

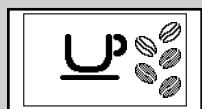

Zelená

- pro zrnkovou kávu typu "ROBUSTA";

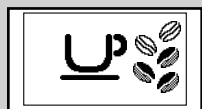

Zelená

- pro zrnkovou kávu typu "MÍCHANÁ".

### Cyklus vyprázdnění kávy

Při změně typu zrnkové kávy doporučujeme vyprázdnit kávové cesty a kávomlýnek. Jen tak si budete moci vychutnat aroma nové zrnkové kávy. Příslušný postup provádějte dle následujících pokynů:

**1** Naplňte zásobník na kávu zrnkovou kávou.

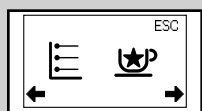



Zelená

**2** Stiskněte tlačítko **MENU** . Na kávovaru se zobrazí vedle uvedený symbol.



Žlutá

**3** Pro přístup do programovacího menu stiskněte tlačítko . Stiskem tlačítka  prolistujte položky, dokud se nezobrazí tento symbol.

**4** Stiskněte tlačítko .

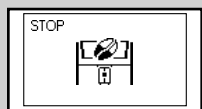

Žlutá

**5** Kávovar provede dva mlecí cykly, aniž by byla připravena káva.



**Pozn.:**

stiskem tlačítka  mezi prvním a druhým mlecím cyklem se umožní předčasné přerušování mlecího cyklu.

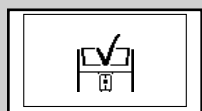

Zelená

**6** Po skončení mlecího cyklu bude na kávovaru zobrazen tento symbol.



**Pozn.:**

nevyprázdníte-li kávové cesty a kávomlýnek, bude třeba připravit alespoň dvě kávy, než si budete moci plně vychutnat nový typ zrnkové kávy.



**Pozor:**

**při změně typu zrnkové kávy se mohou při použití kávy bez kofeinu i po cyklu vyprázdnění vyskytnout stopy kofeinu.**

## NASTAVENÍ

Lze provést některá nastavení, díky nimž je možné připravit tu nejlepší kávu.

### Saeco Adapting System

Káva je přírodní produkt, jehož charakteristiky se mohou měnit podle původu, směsi a pražení. Kávovar je vybaven samoseřizovacím systémem, díky němuž se dá používat pro všechny typy zrnkových káv, kromě karamelizovaných či aromatizovaných, které jsou v současnosti k dostání.

Kávovar se nastaví automaticky po výdeji několika káv tak, aby optimalizoval extrakci kávy.

### Nastavení kávomlýnku s keramickými mlecími kameny

Kávomlýnek s keramickými mlecími kameny zajistí optimální stupeň mletí s požadovanou granulometrií pro jakoukoliv kávovou specialitu.

Díky této technologii je vždy zachováno plné aroma a zaručena autentická italská chuť v každém šálku.



**Pozor:**

**kávomlýnek s keramickými mlecími kameny obsahuje pohyblivé díly, které mohou být nebezpečné. Je tedy zakázáno do něj vkládat prsty nebo jiné předměty. Nastavte kávomlýnek s keramickými mlecími kameny pomocí klíče pro nastavení jemnosti mletí.**

Keramické mlecí kameny lze nastavit tak, aby jemnost mletí kávy přesně odpovídala vaší osobní chuti.

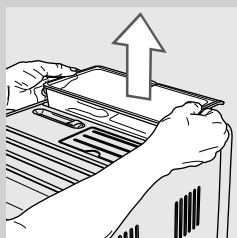

- 1 Sejměte zásobník zrnkové kávy postupem popsaným v části "Vyjímání zásobníku zrnkové kávy".

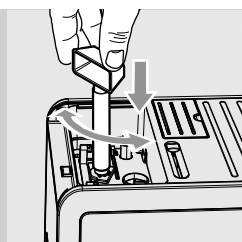

- 2** Tiskněte a otáčejte vždy ovládačem pro nastavení jemnosti mletí, situovaným pod zásobníkem zrnkové kávy pouze o jednu polohu. Použijte klíč pro nastavení kávomlýnku, který byl dodán s kávovarem. Rozdíl v chuti lze poznat po výdeji 2-3 káv.



**Pozor:**  
neotáčejte kávomlýnkem o více než jednu polohu, aby nedošlo k poškození kávovaru.

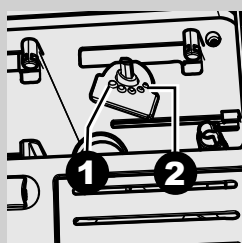

- 3** Značky v prostoru zásobníku zrnkové kávy indikují nastavený stupeň mletí. Podle značek lze nastavit pět stupňů mletí, od polohy 1 pro hrubé mletí a jemnější chuť kávy, až po polohu 2 pro jemné mletí a silnější chuť kávy.

Nastavením kávomlýnku s keramickými mlecími kameny na jemnější mletí bude chuť kávy silnější. Chcete-li dosáhnout jemnější chuti kávy, nastavte kávomlýnek s keramickými mlecími kameny na hrubší mletí.

### Nastavení aromatu (intenzity kávy)

Zvolte vaši oblíbenou směs kávy a nastavte podle chuti množství kávy k umletí. Lze zvolit funkci předemleté kávy.



**Pozn.:**  
nastavení provádějte před zvolením kávy.

Stiskem tlačítka "☕" je možných pět voleb. Každým stiskem tlačítka "☕" se aroma změní o jeden stupeň, podle zvoleného množství:

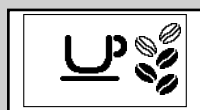

Zelená

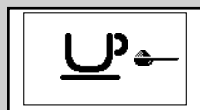

Zelená

- ☕☕☕☕☕ = extra jemné aroma
- ☕☕☕☕☕ = jemné aroma
- ☕☕☕☕☕ = střední aroma
- ☕☕☕☕☕ = silné aroma
- ☕☕☕☕☕ = extra silné aroma
- ☕☕☕☕☕ = předemletá káva.

### Nastavení výpusti kávy

Výšku výpusti lze nastavit podle rozměrů šálek, které chcete používat.

Pro nastavení uchopte výpusť prsty, jak je ukázáno na obrázku, a posuňte ji nahoru nebo dolů.

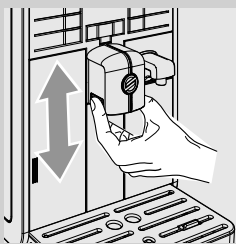

Doporučené polohy:  
pro malé šálky;

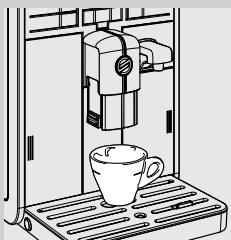

pro velké šálky;

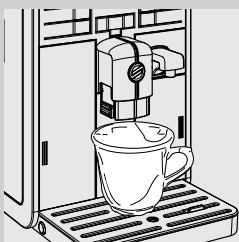

pro sklenice na latte macchiato.

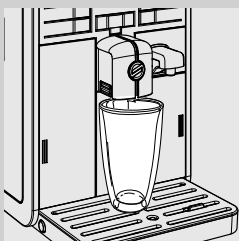

Pod výpusť lze postavit dva šálky pro současnou přípravu dvou káv.

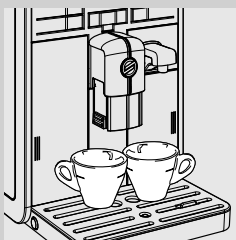

### Nastavení množství kávy v šálku

Kávovar umožňuje nastavit množství kávy podle chuti a/nebo velikosti šálků.

Každým stiskem tlačítka "☕<sub>MEMO</sub>" nebo "☕<sub>MEMO</sub>" vydá kávovar naprogramované množství kávy. Výdej se ovládá nezávisle příslušným tlačítkem.

Níže uvedený postup popisuje naprogramování tlačítka "☕<sub>MEMO</sub>".

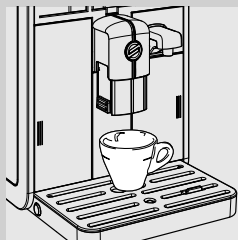

- 1 Postavte šálek pod výpusť.



Zelená

- 2 Podržte stisknuté tlačítko "☕<sub>MEMO</sub>", dokud se nezobrazí ikona "MEMO", pak tlačítko uvolněte. Kávovar je ve stavu programování. Kávovar začne s výdejem kávy.



Zelená

- 3 Po dosažení požadovaného množství kávy stiskněte tlačítko "☕<sub>MEMO</sub>".

Tím bylo tlačítko "☕<sub>MEMO</sub>" naprogramováno a každým stiskem pak kávovar dodá kávu espresso v tomto naprogramovaném množství.



#### Pozn.:

při programování tlačítka kávy "☕<sub>MEMO</sub>" postupujte stejně, jak je popsáno výše. Přerušete vždy výdej kávy stiskem tlačítka "☕<sub>MEMO</sub>", jakmile je dosaženo požadovaného množství, i během naprogramování tlačítka kávy "☕<sub>MEMO</sub>".

## PŘÍPRAVA KÁVY A ESPRESSA

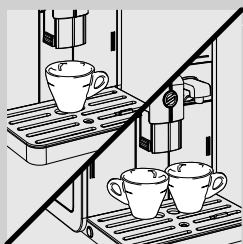

Před výdejem kávy zkontrolujte nepřítomnost signalizací na ovládacím panelu, zda je voda v nádržce a káva v zásobníku zrnkové kávy.

### Příprava kávy a espressa ze zrnkové kávy



- 1 Postavte jeden či dva šálky pod výpust.

- 2 Pro přípravu 1 espressa nebo kávy stiskněte tlačítko  pro navolení požadovaného aromatu.

- 3 Stiskněte tlačítko  na výdej espressa nebo tlačítko  na výdej kávy.

- 4 Pro přípravu jednoho espressa nebo kávy jednou stiskněte požadované tlačítko. Zobrazí se vedle uvedený symbol.



Zelená

- 5 Pro přípravu 2 espress nebo káv dvakrát stiskněte požadované tlačítko. Zobrazí se vedle uvedený symbol.



Zelená



#### Pozn.:

v tomto provozním režimu kávovar automaticky namele a nadávkuje správné množství kávy. Příprava dvou espress nebo káv vyžaduje dva mlecí cykly a dva výdejové cykly. Oba cykly automaticky ovládá kávovar.

- 6 Po předpařovacím cyklu začne káva vytékat z výpusti.

- 7 Výdej kávy se automaticky přeruší po dosažení přednastavené hladiny. Výdej předčasně přerušíte stiskem tlačítka .

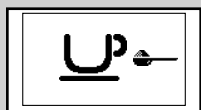

Zelená

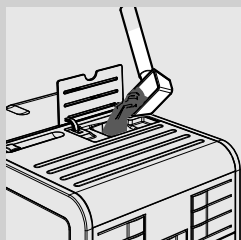

### Příprava kávy a espressa z předemleté kávy

Tato funkce umožňuje používat předemletou kávu a kávu bez kofeinu.

Funkce předemleté kávy umožňuje přípravu pouze jedné kávy.



**1** Navolte funkci předemleté kávy stiskem tlačítka .

**2** Zvedněte víko oddílu pro předemletou kávu a nadávkujte jednu měрку předemleté kávy. Používejte pouze měрку dodanou s kávovarem. Pak zavřete víko oddílu pro předemletou kávu.



**Pozor:**

**do zásobníku předemleté kávy dáváte pouze předemletou kávu. Jinými látkami a předměty může kávovar utrpět vážné škody. Záruka se v takovém případě nevztahuje na případné škody.**

**3** Stiskněte tlačítko  na výdej espressa nebo tlačítko  na výdej kávy. Spustí se cyklus výdeje.

**4** Po předpařovacím cyklu začne káva vytékat z výpusti.

**5** Výdej kávy se automaticky přeruší po dosažení přednastavené hladiny. Výdej předčasně přerušíte stiskem tlačítka .

Po skončení výdeje se kávovar vrátí do hlavního menu.

Při přípravě dalších káv z předemleté kávy postupujte stejně.



**Pozn.:**

pokud do zásobníku předemleté kávy nedáte předemletou kávu, kávovar vydá pouze vodu.

Při nadávkování více měrek kávovar nápoj nepřipraví a vysype mletou kávu do odpadní nádoby na sedliny.



## KARAFY NA MLÉKO

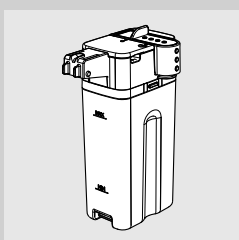

V této kapitole jsou uvedeny pokyny ohledně použití karafy na mléko při přípravě kapučína anebo pění mléka.



### Pozn.:

před použitím karafy na mléko zabezpečte její pečlivé umytí, jak je uvedeno v kapitole "Čistění a Údržba".

Doporučujeme plnit karafu studeným mlékem (okolo 5 °C).



### Pozor:

**používejte výhradně na mléko a myjte ji vodou.**

## Plnění karafy na mléko

Karafu na mléko lze naplnit před použitím nebo během používání.

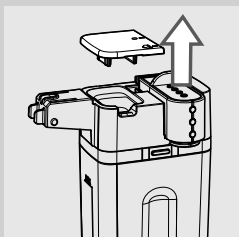

- 1 Zvedněte víko karafy, jak je znázorněno na obrázku.

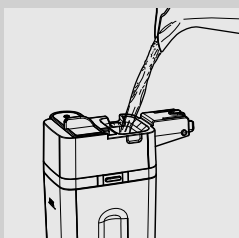

- 2 Nalijte do karafy mléko: hladina mléka se musí nacházet nad značkou (MIN) a pod značkou (MAX) vyznačenými na karafě.

- 3 Karafa na mléko je nyní připravena k použití.

### Zasunutí karafy na mléko

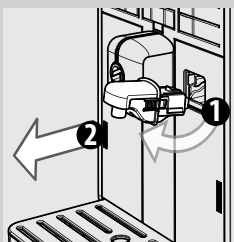

- 1** Vyndejte výpusť vody, pokud je nainstalovaná, jak je znázorněno na obrázku:
- pro odjištění výpusť stiskněte dvě postranní tlačítka a trochu ji nadzvedněte;
  - vytáhněte výpusť vody zatažením.

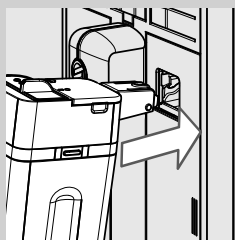

- 2** Držte karafu na mléko mírně nakloněnou. Musí řádně zapadnout do vodidel kávovaru.

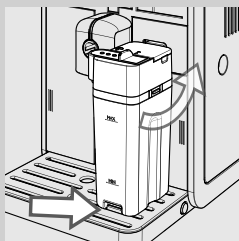

- 3** Zatlačte a zasuňte karafu natočením směrem dolů tak, aby zapadla do odkapávací misky.  
Nezasouvejte karafu silou.

### Vyjmutí karafy na mléko

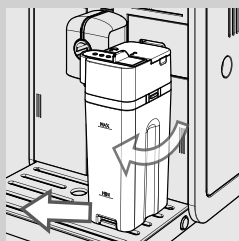

- 1** Natočte karafu směrem nahoru tak, aby se přirozeně vysunula z podložky na odkapávací misce. Pak ji vyndejte.

### Vyprázdnění karafy na mléko

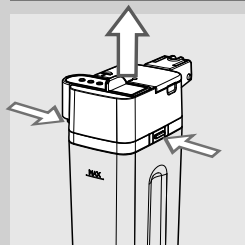

- 1 Pro sejmutí vrchní části karafy je třeba stisknout uvolňovací tlačítka.

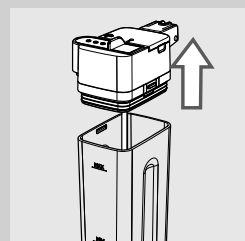

- 2 Zvedněte vrchní část karafy. Vyprázdněte karafu na mléko a vymyjte ji vhodným způsobem.



**Pozn.:**

po každém použití karafu na mléko vymyjte postupem uvedeným v kapitole "Čištění a údržba".

## PŘÍPRAVA KAPUČÍNA



**Pozor:**  
nebezpečí popálenin! Zpočátku může mléko a pára jen krátce vystríkovat. Nebezpečí popálenin! Vyčkejte, až cyklus skončí dříve, než vyjmete karafu na mléko.

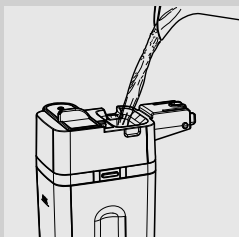

- 1 Naplňte karafu mlékem. Hladina mléka se musí nacházet nad značkou (MIN) a pod značkou (MAX) vyznačenými na karafě.



**Pozn.:**  
pro optimální výsledek při přípravě kapučína je nutno používat jediné studené mléko (~5 °C / 41 °F) s obsahem proteinů alespoň 3%. Podle chuti lze použít polotučné nebo plnotučné mléko.

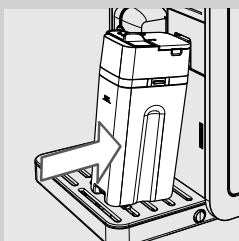

- 2 Zasuňte karafu zpět do kávovaru.

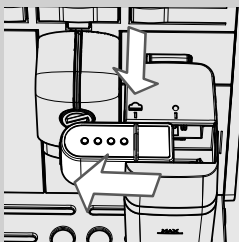

- 3 Vytáhněte výpusť karafy natočením doleva až na symbol "☁".



**Pozn.:**  
nevytáhněte-li zcela výpusť karafy, může dojít k nechtěnému vypuštění páry nebo k nedokonalému našlehání mléka.

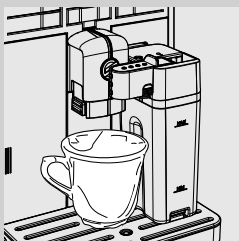

- 4 Postavte šálek pod výpusť.

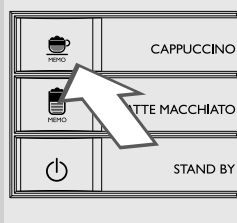

5 Stiskněte tlačítko "☕" pro zahájení výdeje.

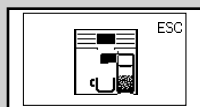

Zelená

6 Kávovar signalizuje, že je nutno zasunout karafu a vytáhnout výpusť karafy.

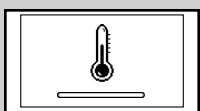

Žlutá

7 Kávovar potřebuje určitou dobu pro předehřev, při kterém se zobrazí tento symbol.



Zelená

8 Jakmile se zobrazí tento symbol, začne kávovar s výdejem mléka. Vypouštění lze přerušit stiskem tlačítka "☕".



Zelená

9 Po vypuštění mléčné emulze vypustí kávovar kávu. Vypouštění lze přerušit stiskem tlačítka "☕".

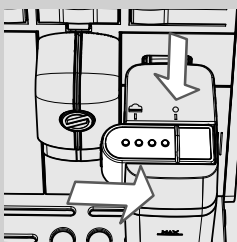

10 Zasuňte zpět výpusť karafy natočením až na symbol "●".



**Pozn.:**

po použití karafy na mléko zabezpečte její umytí, jak je uvedeno v kapitole "Čistění a Údržba".

Kapučino lze připravit z předemleté kávy.

Jedním stiskem tlačítka "☕" navolte předemletou kávu a vsypte ji do zásobníku.

### Nastavení množství kapučína v šálku

Každým stiskem tlačítka "MEMO" vydá kávovar do šálku nastavené množství kapučína.

Kávovar umožňuje nastavit množství kávy podle chuti a velikosti šálků.

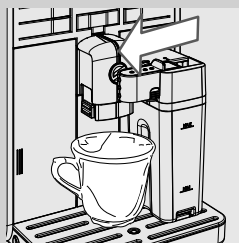

- 1 Naplňte karafu mlékem a zasuňte ji do kávovaru.
- 2 Vytáhněte výpusť karafy natočením doleva až na symbol "☕". Postavte šálek pod výpusť.

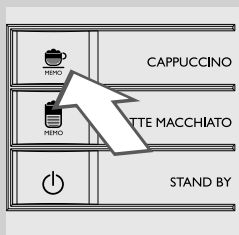

- 3 Podržte stisknuté tlačítko "MEMO", dokud se na displeji nezobrazí symbol "MEMO", pak tlačítko uvolněte. Kávovar je nyní ve stavu programování.

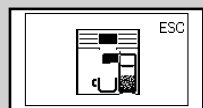

Zelená

- 4 Kávovar signalizuje, že je nutno zasunout karafu a vytáhnout výpusť karafy.

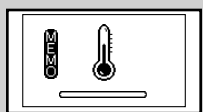

Žlutá

- 5 Kávovar potřebuje určitou dobu pro předehřev, při kterém se zobrazí tento symbol.



Zelená

- 6 Jakmile se na kávovaru zobrazí tento symbol, začne výdej mléčné emulze do šálku. Po dosažení požadovaného množství mléčné emulze stiskněte tlačítko "MEMO".



Zelená

- 7 Po vypuštění mléčné emulze začne kávovar vypouštět kávovar kávu. Po dosažení požadovaného množství stiskněte tlačítko "MEMO".

Tím bylo tlačítko "MEMO" naprogramováno. Každým stiskem pak kávovar dodá toto právě naprogramované množství kapučína.

## PŘÍPRAVA LATTE MACCHIATA



**Pozor:**  
**nebezpečí popálenin! Zpočátku může mléko a pára jen krátce vystríkovat. Nebezpečí popálenin! Vyčkejte, až cyklus skončí dříve, než vyjmete karafu na mléko.**

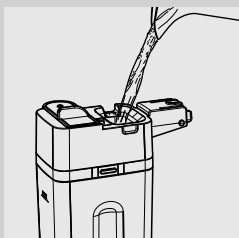

- 1 Naplňte karafu mlékem. Hladina mléka se musí nacházet nad značkou (MIN) a pod značkou (MAX) vyznačenými na karafě.



**Pozn.:**  
 pro optimální výsledek při přípravě kapučína je nutno používat jediné studené mléko (~5 °C / 41°F) s obsahem proteinů alespoň 3%. Podle chuti lze použít polotučné nebo plnotučné mléko.

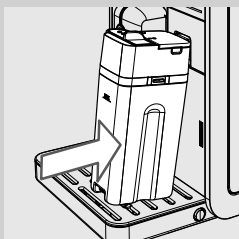

- 2 Zasuňte karafu zpět do kávovaru.

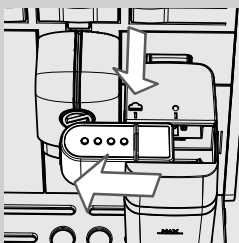

- 3 Vytáhněte výpusť karafy natočením doleva až na symbol "☁️".



**Pozn.:**  
 nevytáhnete-li zcela výpusť karafy, může dojít k nechtěnému vypuštění páry nebo k nedokonalému našlehání mléka.

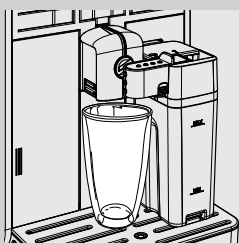

- 4 Postavte šálek pod výpusť.

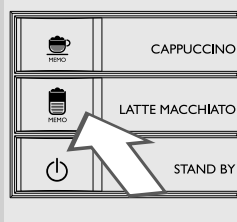

**5** Stiskem tlačítka  navolte výdej latte macchiata.

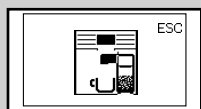

Zelená

**6** Kávovar signalizuje, že je nutno zasunout karafu a vytáhnout výpusť karafy.

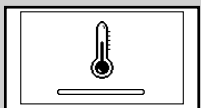

Žlutá

**7** Kávovar potřebuje určitou dobu pro předehřev, při kterém se zobrazí tento symbol.



Zelená

**8** Jakmile se zobrazí tento symbol, začne kávovar s výdejem mléka. Vypouštění lze přerušit stiskem tlačítka .



Zelená

**9** Po vypuštění mléčné emulze vypustí kávovar kávu. Vypouštění lze přerušit stiskem tlačítka .

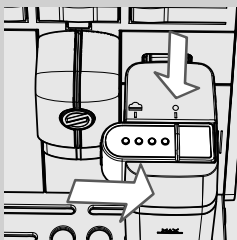

**10** Zasuňte zpět výpusť karafy natočením až na symbol "●".

**Pozn.:**

po použití karafy na mléko zabezpečte její umytí, jak je uvedeno v kapitole "Čistění a Údržba".

Lze připravit i latte macchiato z předemleté kávy. Jedním stiskem tlačítka  navolte předemletou kávu a vsypte ji do zásobníku.



## Nastavení množství latte macchiata v šálku

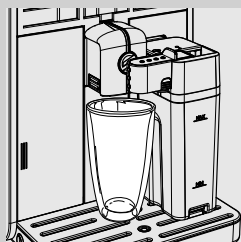

Každým stiskem tlačítka  vydá kávovar do šálku nastavené množství latte macchiata.

Kávovar umožňuje nastavit množství latte macchiata podle chuti a velikosti šálků.

- 1 Naplňte karafu mlékem a zasuňte ji do kávovaru.
- 2 Vytáhněte výpusť karafy natočením doleva až na symbol "  ". Postavte šálek pod výpusť.

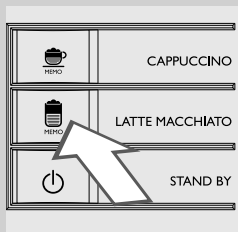

- 3 Podržte stisknuté tlačítko , dokud se na displeji nezobrazí symbol "MEMO", pak tlačítko uvolněte. Kávovar je nyní ve stavu programování.

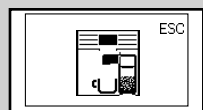

Zelená

- 4 Kávovar signalizuje, že je nutno zasunout karafu a vytáhnout výpusť karafy.

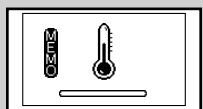

Žlutá

- 5 Kávovar potřebuje určitou dobu pro předehřev, při kterém se zobrazí tento symbol.





Zelená

- 6 Jakmile se na kávovaru zobrazí tento symbol, začne výdej mléčné emulze do šálku. Po dosažení požadovaného množství mléčné emulze stiskněte tlačítko .



Zelená

- 7 Po vypuštění mléčné emulze začne kávovar vypouštět kávovar kávu. Po dosažení požadovaného množství stiskněte tlačítko .

Tím bylo tlačítko  naprogramováno. Každým stiskem pak kávovar dodá toto právě naprogramované množství latte macchiata.

## JAK NAPĚNIT MLÉKO



**Pozor:**  
**nebezpečí popálenin! Zpočátku může mléko a pára jen krátce vystříkovat. Nebezpečí popálenin!**  
**Vyčkejte, až cyklus skončí dříve, než vyjmete karafu na mléko.**

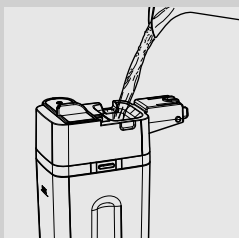

- 1 Naplňte karafu mlékem. Hladina mléka se musí nacházet nad značkou (MIN) a pod značkou (MAX) vyznačenými na karafě.



**Pozn.:**  
 pro optimální výsledek při přípravě kapučína je nutno používat jediné studené mléko (~5 °C / 41°F) s obsahem proteinů alespoň 3%. Podle chuti lze použít polotučné nebo plnotučné mléko.

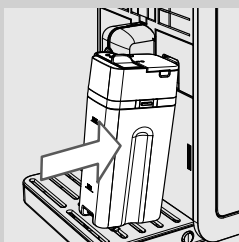

- 2 Zasuňte karafu zpět do kávovaru.

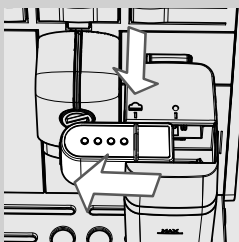

- 3 **Vytáhněte** výpusť karafy natočením doleva až na symbol "☕".



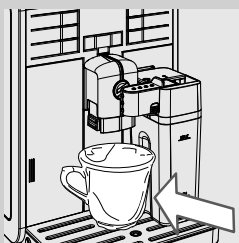

**Pozn.:**  
 nevytáhněte-li zcela výpusť karafy, může dojít k nechtěnému vypuštění páry nebo k nedokonalému našlehání mléka.

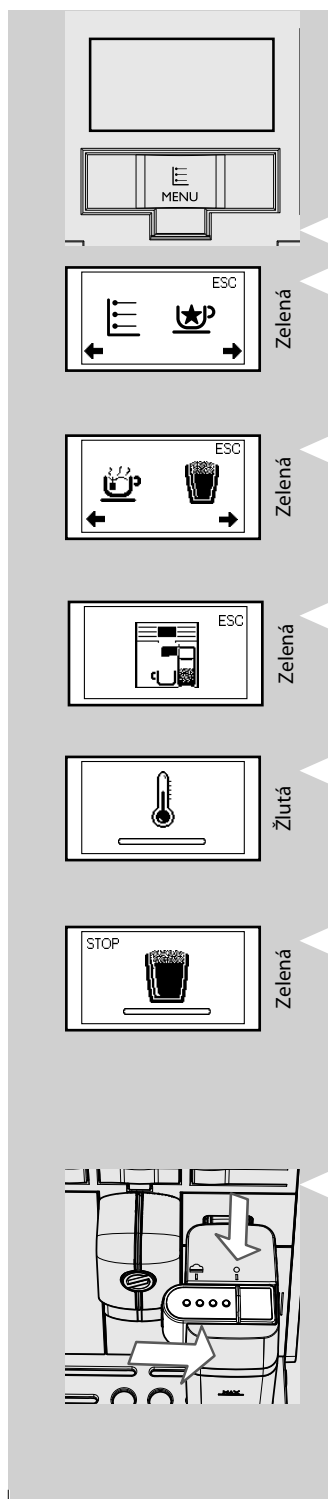

- 4 Postavte šálek pod výpusť.



**5** Stiskněte tlačítko **MENU** . Na displeji se zobrazí vedle uvedený symbol.

**6** Stiskněte tlačítko . Na displeji se zobrazí vedle uvedený symbol.

**7** Stiskem tlačítka  navolte mléčnou emulzi.

**8** Kávovar signalizuje, že je nutno zasunout karafu a vytáhnout výpusť karafy.

**9** Kávovar potřebuje určitou dobu pro předehřev, při kterém se zobrazí tento symbol.

**10** Kávovar vydá do šálku nastavené množství mléčné emulze. Vypouštění lze přerušit stiskem tlačítka .

**11** Zasuňte zpět výpusť karafy natočením až na symbol "●".



**Pozn.:**

po použití karafy na mléko zabezpečte její umytí, jak je uvedeno v kapitole "Čistění a Údržba".

### Nastavení množství mléčné emulze v šálku

Při každém zvolení této funkce vydá kávovar do šálku nastavené množství mléčné emulze. Kávovar umožňuje nastavit množství mléčné emulze podle chuti a velikosti šálků.

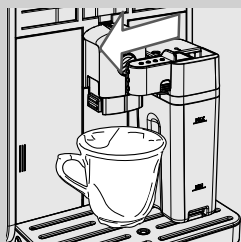

**1** Naplňte karafu mlékem a zasuňte ji do kávovaru.

**2** Vytáhněte výpusť karafy natočením doleva až na symbol "☀️". Postavte šálek pod výpusť.

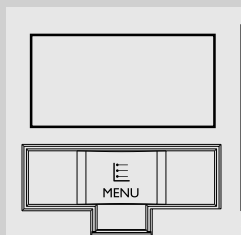

**3** Stiskněte tlačítko **MENU** "☰". Na displeji se zobrazí vedle uvedený symbol.

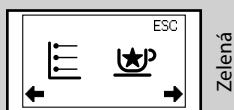

**4** Stiskněte tlačítko "☕". Na displeji se zobrazí vedle uvedený symbol.



**5** Podržte stisknuté tlačítko "☕" pro zvolení mléčné emulze, dokud se na displeji nezobrazí symbol "MEMO", pak tlačítko uvolněte. Kávovar je nyní ve stavu programování.

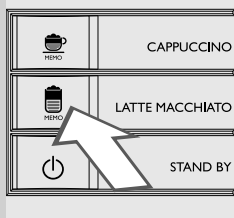

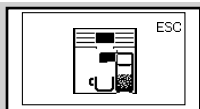

Zelená

- 6** Kávovar signalizuje, že je nutno zasunout karafu a vytáhnout výpusť karafy.



Žlutá

- 7** Kávovar potřebuje určitou dobu pro predehřev, při kterém se zobrazí tento symbol.



Zelená

- 8** Po dosažení požadovaného množství mléčné emulze stiskněte tlačítko "mléčná emulze".

Tím bylo tlačítko "mléčná emulze" naprogramováno. Každým stiskem pak kávovar dodá toto právě naprogramované množství mléčné emulze.

## VÝDEJ HORKÉ VODY



**Pozor:**

**nebezpečí popálenin! Zpočátku může horká voda a pára jen krátce vystříkovat. Nebezpečí popálenin! Vyčkejte, až cyklus skončí dříve, než vyjmete výpusť vody.**

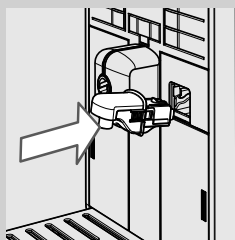

- 1** Držte výpusť vody mírně nakloněnou, musí řádně zapadnout do vodičel kávovaru.

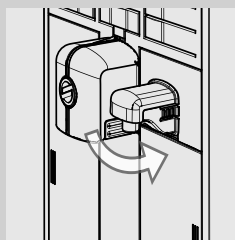

- 2** Zatlačte a nasadte výpusť vody natočením směrem dolů tak, aby zacvakla do kávovaru, jak je znázorněno na obrázku.



**3** Postavte nádobu pod výpusť horké vody.

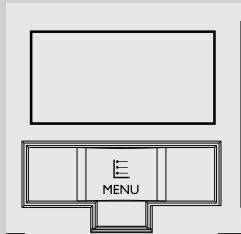

**4** Stiskněte tlačítko **MENU** . Na displeji se zobrazí vedle uvedený symbol.

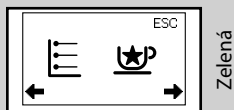

Zelená



Zelená

**5** Stiskněte tlačítko . Na displeji se zobrazí vedle uvedený symbol.



**6** Stiskněte tlačítko  pro zahájení výdeje.

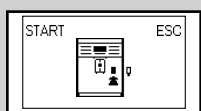

Zelená

**7** Zobrazí se tento symbol. Kávovar upozorňuje na potřebu nasazení výpusť vody. Provéřte, zda je správně nasazena výpusť vody. Potvrďte stiskem . Kávovar začne s výdejem horké vody.

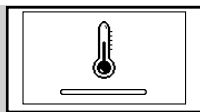

Žlutá



Zelená

**8** Kávovar potřebuje určitou dobu pro předehřev, při kterém se zobrazí tento symbol.

**9** Vypusťte požadované množství horké vody. Výdej horké vody lze přerušit stiskem tlačítka "☕".

## ČISTĚNÍ A ÚDRŽBA

### Každodenní čištění kávovaru



#### Upozornění:

**pro zachování či prodloužení doby životnosti kávovaru je nezbytné jeho pravidelné čištění a údržba. Kávovar je neustále vystavován vlhkosti, kávě a vodnímu kameni!**

**Tato kapitola uvádí podrobné pokyny pro provádění veškerých nutných postupů, včetně stanovených intervalů. Jejich nedodržení může vést k nesprávné funkci vašeho kávovaru. Záruka se NEVZTAHUJE na tuto případnou opravu!**



#### Pozn.:

- kávovar čistěte měkkou utěrkou navlhčenou vodou;
- v myčce nádobí je omyvatelná pouze mřížka na šálky. Veškeré ostatní části kávovaru myjte vlažnou vodou;
- neponořujte kávovar do vody;
- na čištění kávovaru nepoužívejte alkohol, rozpouštědla ani abrazivní (drsné) materiály;
- kávovar ani jeho části nesušte v mikrovlnné a/nebo normální troubě.



**1** Denně se zapnutým kávovarem vyprázdněte a vyčistěte odpadní nádobu na sedliny.

- Lehce zatlačte na bok víka odpadní nádoby na sedliny, aby se zpřístupnil úchyt.
- Vytáhněte odpadní nádobu na sedliny zatažením za úchyt.

Ostatní údržbářské zásahy se smějí provádět pouze s vypnutým kávovarem odpojeným od elektrické sítě.

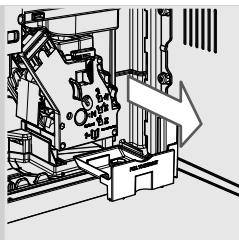

- 2** Vyprázdněte a vyčistěte odpadní nádobu na kávu uvnitř kávovaru. Otevřete servisní víko, vyndejte nádobu a vyprázdněte ji.

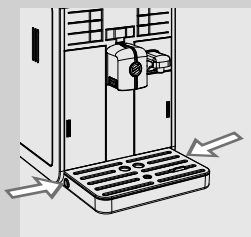

- 3** Vyprázdněte a vymyjte odkapávací misku:

- Stiskněte postranní tlačítka.
- Vymyjte odkapávací misku.

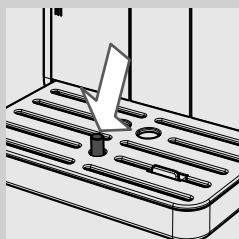
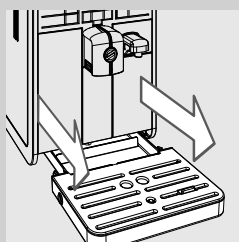

- Pozn.:** vyprázdněte odkapávací misku i se zvednutým ukazatelem naplnění odkapávací misky.



### Každodenní čištění nádržky na vodu

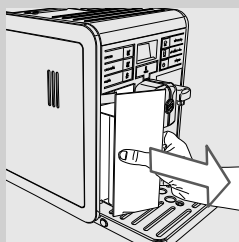

- 1 Vytáhněte z nádržky malý bílý filtr nebo vodní filtr INTENZA+ (je-li) a vymyjte jej čerstvou vodou.
- 2 Zasuňte malý bílý filtr nebo vodní filtr INTENZA+ (je-li) zpět na místo mírným natlačením a pootočením.
- 3 Naplňte nádržku čerstvou vodou.

### Každodenní čištění karafy na mléko

Z hygienických důvodů a pro dosažení správné konzistence mléčné emulze je podstatné čistit karafu na mléko denně, i po každém použití.

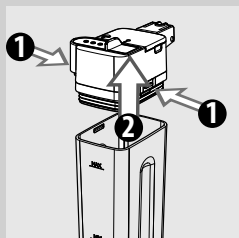

- ⚠️ Pozor:**  
**nebezpečí popálenin! Zpočátku může horká voda a pára jen krátce vystříkavat. Nebezpečí popálenin! Vyčkejte, až cyklus skončí dříve, než vyjmete karafu na mléko.**

- 1 Pro sejmutí vrchní části karafy je třeba stisknout uvolňovací tlačítka.

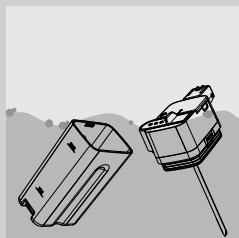

- 2 Vypláchněte vrchní část karafy a karafu na mléko čerstvou vodou. Odstraňte veškeré zbytky mléka.

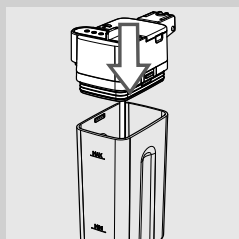

- 3 Nasadte zpět vrchní část karafy na mléko a ujistěte se o řádném připevnění.



**4** Sejměte víko a naplňte karafu na mléko čerstvou vodou až na značku **MAX**.

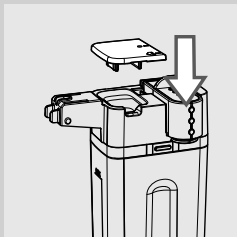

**5** Nasadte zpět víko na karafu na mléko.



**6** Vytáhněte výpusť karafy natočením doleva až na symbol "☕".

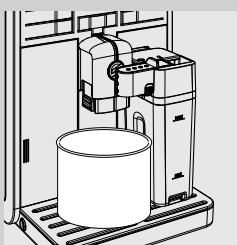

**7** Postavte nádobu pod výpusť.

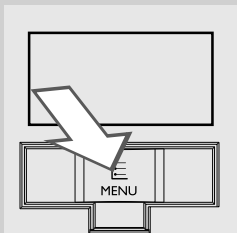

**8** Stiskněte tlačítko **MENU** "☰". Na displeji se zobrazí vedle uvedený symbol.



Zelená

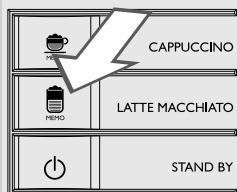

Zelená

- 9** Stiskněte tlačítko . Na displeji se zobrazí vedle uvedený symbol.

Stiskem tlačítka  navolte mléčnou emulzi.

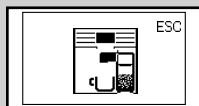

Zelená

- 10** Kávovar signalizuje, že je nutno zasunout karafu a vytáhnout výpusť karafy.

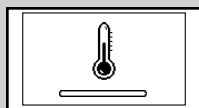

Žlutá

- 11** Kávovar potřebuje určitou dobu pro předehřev, při kterém se zobrazí tento symbol.



Zelená

- 12** Samotné vymytí končí skončením vypouštění.

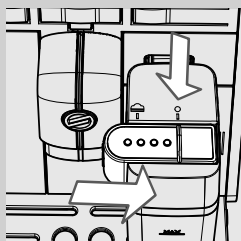

- 13** Zasuňte zpět výpusť karafy natočením až na symbol "●". Vyjměte karafu na mléko a vyprázdněte ji.

### **Týdenní vyčištění kávovaru**

---

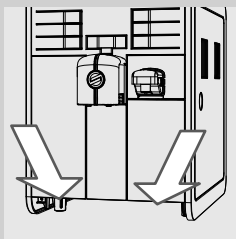

**1** Vyčistěte uložení odkapávací misky.

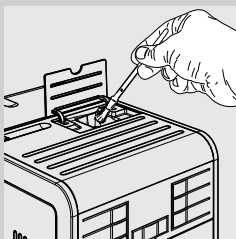

**2** Dodaným štětcem vytřete zásobník předemleté kávy.

### **Týdenní vyčištění karafy na mléko**

---

Týdenní důkladnější čištění odstraňuje jakékoliv zbytky mléka z výpusti.

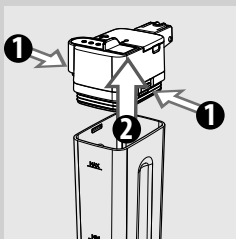

**1** Pro sejmutí vrchní části karafy je třeba stisknout uvolňovací tlačítka.

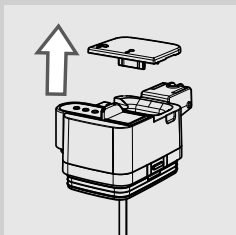

**2** Sundejte víko.

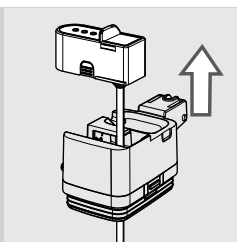

**3** Pro vyjmutí výpusti z vrchní části karafy ji nadzvedněte. Výpusť karafy pozůstává z pěti částí, které je třeba demontovat. Každá z částí je identifikována velkými písmeny (A, B, C, D, E), jak je znázorněno na následujících obrázcích.

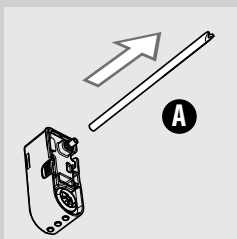

**4** Vytáhněte sací trubku (A).

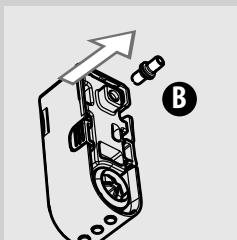

**5** Zatažením směrem ven vytáhněte přípojku (B) ze zpěňovače mléka.

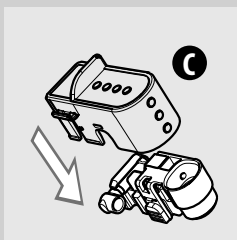

**6** Mírným zatlačením dolů a po stranách sejměte víko (C) z výpusti karafy na mléko.

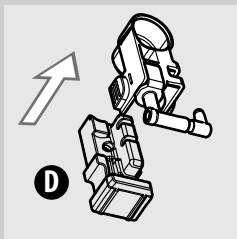

**7** Demontujte díly, jak je znázorněno na obrázku.

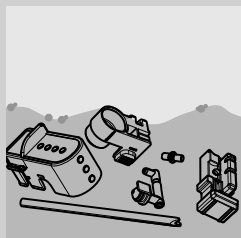
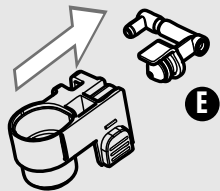

- 8** Zatažením směrem ven vytáhněte přípojku (E) z emulzní hubice na mléko.

- 9** Vymyjte důkladně všechny součásti vlažnou vodou.



**Pozn.:**

součásti jsou omyvatelné v myčce nádobí.

- 10** Namontujte zpět veškeré součásti, přičemž postupujte v opačném pořadí operací.

### **Týdenní vyčištění spařovací jednotky**

Spařovací jednotku je nutno vyčistit před každým naplněním zásobníku zrnkové kávy nebo alespoň jednou týdně.

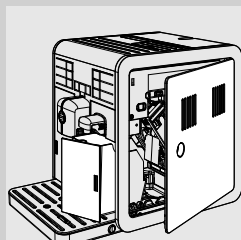

- 1** Vypněte kávovar stiskem tlačítka "⏻" a vytáhněte vidlici napájecího kabelu.

- 2** Vytáhněte odpadní nádobu na sedliny. Otevřete servisní víko.

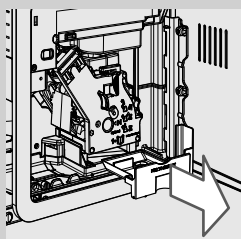

- 3** Vytáhněte odpadní nádobu na kávu a vymyjte ji.

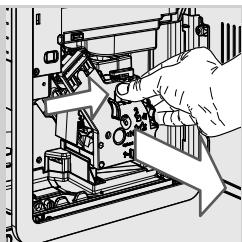

- 4 Pro vytažení spařovací jednotky stiskněte tlačítko «PUSH» a zatáhněte za madlo.

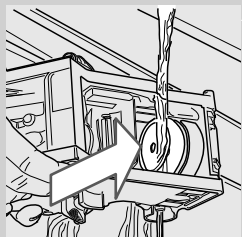

- 5 Umyjte pečlivě spařovací jednotku čerstvou vlažnou vodou; důkladně očistěte horní filtr.

**!** **Upozornění:**  
na čištění spařovací jednotky nepoužívejte čisticí prostředky ani mýdlo.

- 6 Nechejte spařovací jednotku volně na vzduchu vyschnout.

- 7 Kávovar čistěte zevnitř pečlivě měkkou utěrkou navlhčenou vodou.

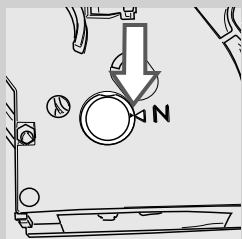

- 8 Ujistěte se, zda se spařovací jednotka nachází v klidové poloze: musejí souhlasit obě referenční značky. V opačném případě proveďte postup bodu (9).

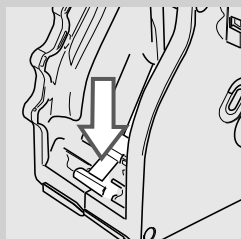

- 9 Zatlačte páku směrem dolů, až do kontaktu se základnou spařovací jednotky. Musejí souhlasit obě referenční značky na boku jednotky.

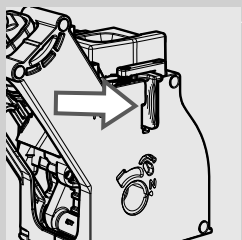
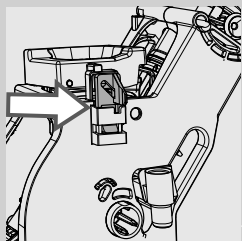

- 10** Ujistěte se, že je blokovácí západka spařovací jednotky v odpovídající poloze, za tímto účelem rázně stiskněte tlačítko "PUSH", až do nasazení na místo. Zkontrolujte, zda západka správně zacvakla na doraz. V opačném případě proveďte postup znovu.

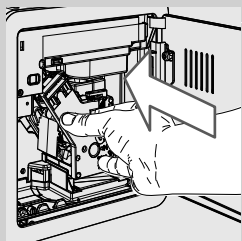

- 11** Novou spařovací jednotku zasuňte zpět na místo na zaklapnutí, ale nestiskněte tlačítko "PUSH".

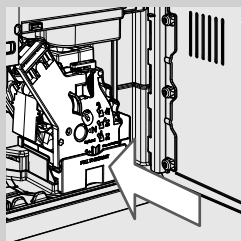

- 12** Zasuňte zpět odpadní nádobu na kávu a zavřete servisní víko.

- 13** Zasuňte zpět odpadní nádobu na sedliny.



### Týdenní vyčištění zásobníku zrnkové kávy, podnosu a prostoru na kávu

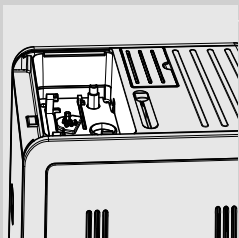

Aby došlo k odstranění veškerých zbytků kávy či jiných nečistot, je nutno čistit prázdný zásobník zrnkové kávy, podnos a prostor na kávu jednou měsíčně vlhkou utěrkou.

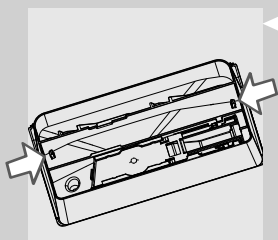

Pro vyjmutí podnosu stiskněte západky v zadní části zásobníku zrnkové kávy, jak je znázorněno na obrázku vlevo.

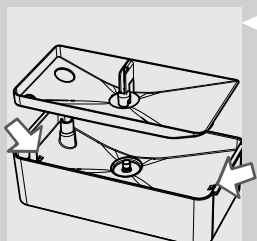

Po očištění zasuňte zpět podnos do zásobníku zrnkové kávy.

### Měsíční vyčištění karafy na mléko

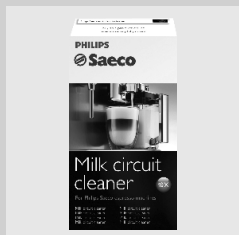

Při měsíčním čištění doporučujeme k odstranění případných zbytků mléka z okruhů použít prostředek na čištění mléčných okruhů "Saeco Milk Circuit Cleaner". "Saeco Milk Circuit Cleaner" si můžete dokoupit samostatně. Pro bližší informace odkazujeme na část pojednávající o prostředcích na údržbu.



**Pozor:**

**nebezpečí popálenin! Zpočátku může horká voda a pára jen krátce vystřikovat. Nebezpečí popálenin! Vyčkejte, až cyklus skončí dříve, než vyjmete karafu na mléko.**



**Pozn.:**

před tímto postupem se ujistěte, že je nádržka naplněná vodou až na značku MAX.

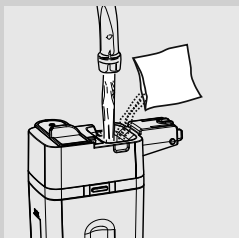

**1** Naplňte karafu na mléko vodou až na značku (MAX).

**2** Nasypte prostředek na čištění karafy na mléko a počkejte, dokud se zcela nerozpustí.

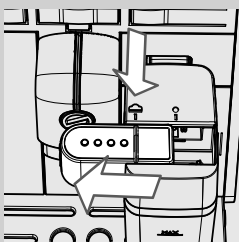

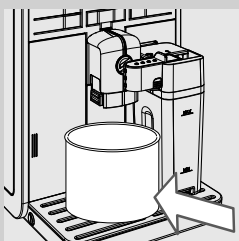

**3** Zasuňte karafu zpět do kávovaru. Vytáhněte výpusť karafy natočením doleva až na symbol "☰".

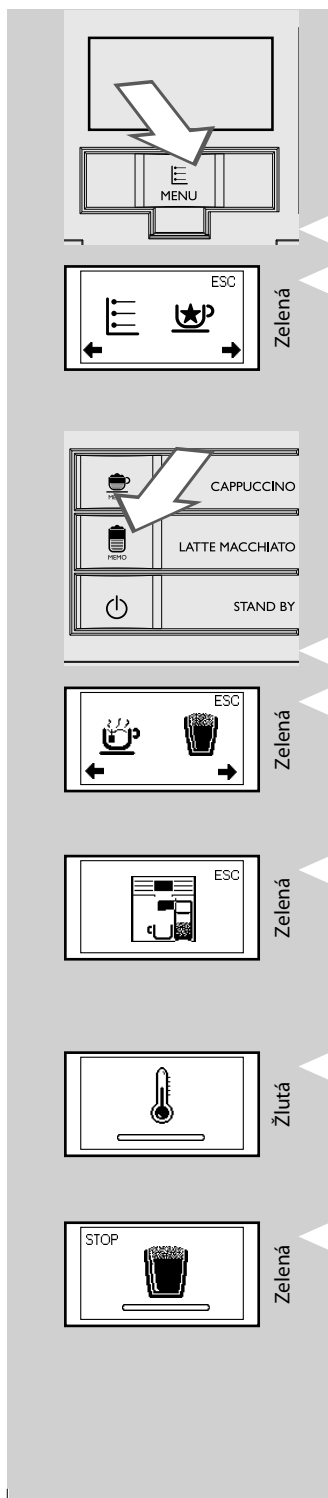

**4** Postavte nádobu pod výpusť.



**5** Stiskněte tlačítko **MENU** . Na displeji se zobrazí vedle uvedený symbol.

**6** Stiskněte tlačítko . Na displeji se zobrazí vedle uvedený symbol.  
Stiskem tlačítka  navolte mléčnou emulzi.

**7** Kávovar signalizuje, že je nutno zasunout karafu a vytáhnout výpusť karafy.

**8** Kávovar potřebuje určitou dobu pro předehřev, při kterém se zobrazí tento symbol.

**9** Po výdeji zopakujte znovu postup od bodu 5 do bodu 8, až do vyprázdnění karafy.



**Pozor:**  
nepožívejte roztok, který je vypouštěn v této fázi.

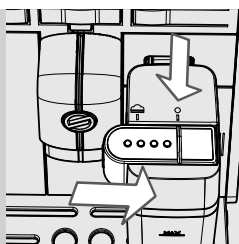

**10** Zasuňte zpět výpusť karafy natočením až na symbol "●". Vyjměte karafu na mléko a vyprázdněte ji.

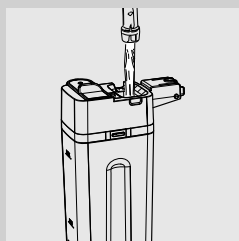

**11** Vyjměte karafu na mléko a nádobu z kávovaru.

**12** Vypláchněte a naplňte karafu na mléko čerstvou vodou až na značku MAX.

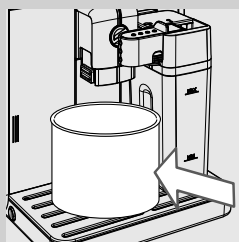

**13** Zasuňte karafu na mléko zpět do kávovaru. Vytáhněte výpusť karafy natočením doleva až na symbol "☁". Postavte pod výpusť nádobu, aby se tím umožnilo spuštění proplachovacího cyklu.



Zelená

**14** Stiskněte tlačítko **MENU** "☰". Na displeji se zobrazí vedle uvedený symbol.



Zelená

**15** Stiskněte tlačítko "☕". Na displeji se zobrazí vedle uvedený symbol.

Stiskem tlačítka "☕" navolte mléčnou emulzi.

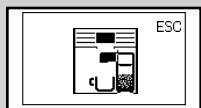

Zelená

**16** Kávovar signalizuje, že je nutno zasunout karafu a vytáhnout výpusť karafy.

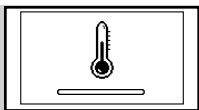

Žlutá



Zelená

**17** Kávovar potřebuje určitou dobu pro předehřev, při kterém se zobrazí tento symbol.

**18** Po výdeji zopakujte znovu postup od bodu 13 do bodu 16, až do vyprázdnění karafy.

**19** Vyměte karafu na mléko a nádobu z kávovaru. Zopakujte ještě jednou postup od bodu 11 do bodu 16.

**20** Demontujte a vymyjte karafu na mléko postupem uvedeným v kapitole "Týdenní vyčištění karafy na mléko".

### Měsíční promazání spařovací jednotky

Po asi 500 výdejích šálků kávy nebo jednou měsíčně namažte spařovací jednotku.

Mazivo Saeco k promazání spařovací jednotky si můžete dokoupit samostatně. Pro bližší informace odkazujeme na část tohoto návodu k použití pojednávající o prostředcích na údržbu.

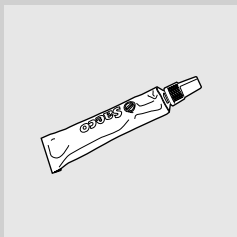

#### Upozornění:

**spařovací jednotku před namazáním opláchněte čerstvou vodou postupem popsaným v kapitole "Týdenní vyčištění spařovací jednotky".**

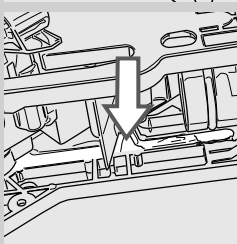
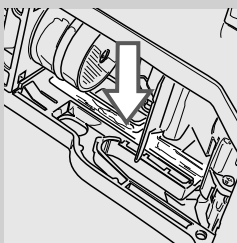

**1** Naneste stejnou vrstvu maziva po obou bočních vodídlech.

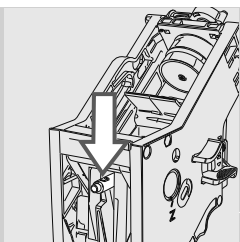

**2** Namažte i trn.

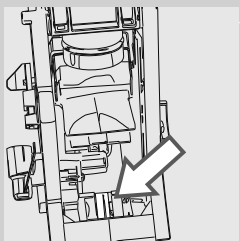

**3** Zasuňte spařovací jednotku do uložení, až do nasazení na místo (viz kapitola "Týdenní vyčištění spařovací jednotky"). Zasuňte odpadní nádobu na kávu.

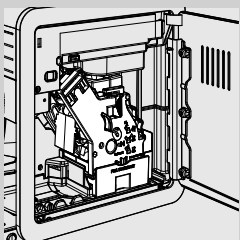

**4** Zavřete servisní víko. Zasuňte odpadní nádobu na sedliny.

### Měsíční vyčištění spařovací jednotky s použitím odmašťovacích tablet



Kromě týdenního čištění doporučujeme provést po asi 500 výdejích šálek kávy nebo jednou měsíčně i čistící cyklus s použitím odmašťovacích tablet. Tímto úkonem se završí údržba spařovací jednotky. Odmašťovací tablety si můžete dokoupit samostatně. Pro bližší informace odkazujeme na část tohoto návodu k použití pojednávající o prostředcích na údržbu.

#### **!** Upozornění:

**odmašťovací tablety slouží pouze k čištění a nemají žádný odvápňovací účinek. Za účelem odvápňování použijte odvápňovací prostředek Saeco a postupujte přitom podle pokynů uvedených v kapitole "Odvápňování".**



**1** Postavte nádobu pod výpusť kávy.

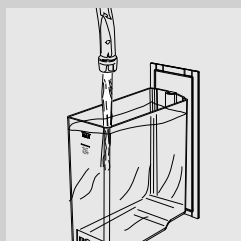

**2** Ujistěte se, zda je nádržka na vodu naplněna čerstvou vodou až na značku "MAX".

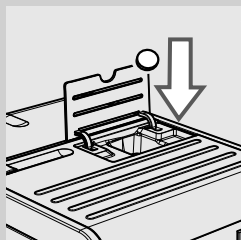

**3** Do zásobníku předemleté kávy dejte jednu odmašťovací tabletu.

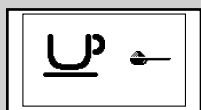

Zelená

**4** Jedním stiskem nebo více stisky tlačítka "☕" navolte funkci předemleté kávy. Nevsypte žádnou předemletou kávu.

**5** Stiskem tlačítka "☕" spustíte cyklus výdeje kávy.

**6** Počkejte, dokud nedojde k naplnění šálku vodou do poloviny.

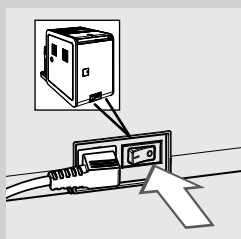

**7** Hlavní vypínač, který je situován na zadní straně kávovaru přepněte na "0".

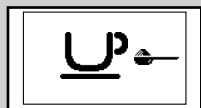
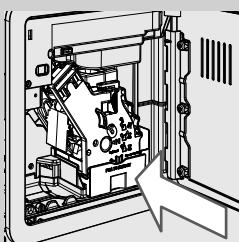
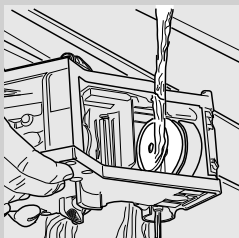
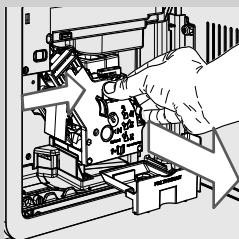
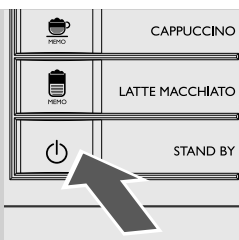

Zelená

- 8** Nechte roztok působit přibližně 15 minut. Vodu, jež vyteče z kávovaru, je nutno vždy vylít.
- 9** Hlavní vypínač, který je situován na zadní straně kávovaru přepněte na "I". Kávovar zapnete stiskem tlačítka "⏻". Vyčkejte, až skončí automatický proplachovací cyklus.
- 10** Sejměte odpadní nádobu na sedliny a otevřete servisní víko. Vytáhněte odpadní nádobu na kávu a spařovací jednotku.
- 11** Umyjte pečlivě spařovací jednotku čerstvou vodou.
- 12** Spařovací jednotku po jejím umytí vsuňte do příslušného uložení, až do nasazení na místo (viz kapitola "Týdenní vyčištění spařovací jednotky"). Zasuňte odpadní nádobu na kávu a na sedliny. Zavřete servisní víko.
- 13** Navolte funkci předemleté kávy stiskem tlačítka "☕". Do oddílu pro předemletou kávu nedávejte žádnou kávu.
- 14** Stiskem tlačítka "☕" spusťte cyklus výdeje kávy.
- 15** Zopakujte postup od bodu 13 do bodu 14 dvakrát (2x). Vyprázdněte nádobku.
- 16** Při čištění odkapávací misky dejte do ní odmašťovací tabletu a naplňte ji horkou vodou do 2/3. Nechejte čisticí roztok působit asi 30 minut a pak důkladně opláchněte.



## ODVÁPŇNÍ

Proces odvápňení trvá přibližně 35 minut.



Žlutá

Při používání kávovaru dochází k vytváření a usazování vodního kamene. Jelikož může zanechat vodní a kávový okruh Vašeho kávovaru, je nutno zabezpečit jeho pravidelné odstraňování. Kávovar signalizuje, jakmile bude nutné provést odvápňení. Jakmile se na displeji kávovaru zobrazí symbol CALC CLEAN, znamená to, že je nutné provést odvápňení.



**Upozornění:**  
neodvápňení může vést k nesprávné funkci kávovaru; v takovém případě se záruka NEVZTAHUJE na případnou opravu.

Používejte výhradně odvápňovací roztok, který byl vyvinut speciálně pro optimalizaci výkonu kávovaru.

Odvápňovací roztok lze zakoupit samostatně. Pro bližší informace odkazujeme na část tohoto návodu k použití pojednávající o prostředcích na údržbu.



**Pozor:**  
odvápňovací roztok nesmíte požit. Dokud odvápňovací cyklus neskončí, nepijte ani produkty vydávané kávovarem. Jako odvápňovací prostředek v žádném případě nepoužívejte ocet.



**Pozn.:**  
nevyplínejte kávovar během odvápňovacího cyklu. V opačném případě znovu proveďte celý odvápňovací cyklus od začátku a počkejte, až tento cyklus skončí. Odvápňovací cyklus se spustí od okamžiku, ve kterém byl přerušen.

Odvápňovací cyklus provádějte dle následujících pokynů.

Před samotným odvápňením:

**1** vyprázdněte odkapávací misku.

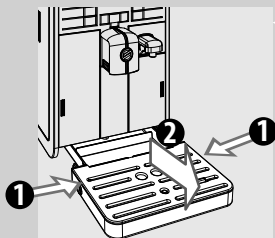

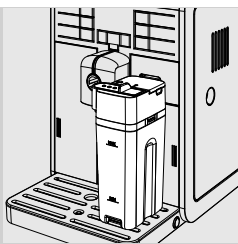

Zelená

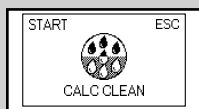

Žlutá

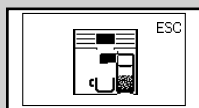

Zelená

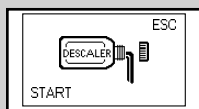

Žlutá

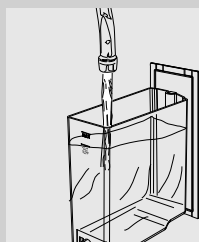
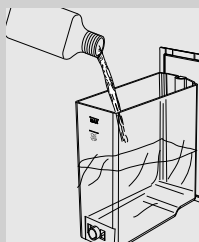

**2** Zasuňte prázdnou karafu na mléko.

**3** Vytáhněte vodní filtr "INTENZA+" (je-li) z nádržky na vodu a vyměňte je za originální malý bílý filtr. Zasuňte nádržku na vodu zpět do kávovaru.

**4** Stiskněte tlačítko **MENU** "☰". Na displeji se zobrazí vedle uvedený symbol.

**5** Stiskněte tlačítko "☺". Stiskněte tlačítko "☺", dokud se nezobrazí tento symbol.

**6** Stiskem tlačítka "☺" spustíte odvápnovací cyklus.

**7** Kávovar signalizuje, že je nutno zasunout karafu a vytáhnout výpusť karafy.

**Pozn.:** pokud stisknete tlačítko "☺" nechtěně, vystupte z funkce opětovným stiskem tlačítka "☺".

**8** Vytáhněte nádržku na vodu a vylijte do ní celý obsah láhve s odvápnovacím roztokem. Poté naplňte nádržku čerstvou vodou až na značku CALC CLEAN.

**9** Zasuňte nádržku na vodu zpět do kávovaru.

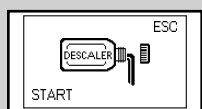
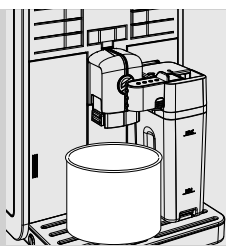

Žlutá

**10** Vytáhněte výpusť karafy natočením doleva až na symbol "☕". Postavte objemnou nádobu (1,5 l) pod výpusť karafy na mléko a pod výpusť kávy.

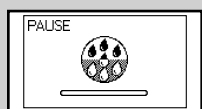

Žlutá

**11** Stiskem tlačítka "☕" spustíte odvápnovací cyklus.

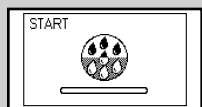

Žlutá

**12** Kávovar začne postupně vypouštět odvápnovací roztok. Průběh cyklu udává vyplňovací čára na displeji.



**Pozn.:**

odvápnovací cyklus lze kdykoliv dočasně pozastavit stiskem tlačítka "☕". Pro obnovení cyklu opětovně stiskněte tlačítko "☕". Umožní se tím vyprázdnění nádoby či krátkodobé pozastavení pro nepřítomnost.



Červená

**13** Jakmile se voda v nádržce vypotřebuje, zobrazí se vedle uvedený symbol.

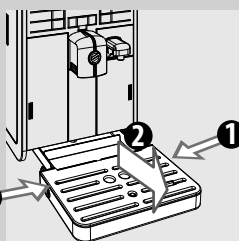

**14** Vytáhněte a vyprázdněte nádobu a karafu na mléko.

**15** Vyprázdněte odkapávací misku a zasuňte ji zpět na místo.

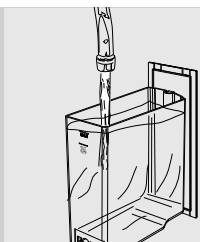

Žlutá

**16** Vytáhněte nádržku na vodu, vypláchněte ji a naplňte čerstvou vodou až na značku MAX. Zasuňte ji zpět do kávovaru. Jakmile zasunete nádržku na vodu do kávovaru, zobrazí se vlevo uvedený symbol.

**17** Nasadte karafu na mléko do kávovaru. Postavte zpět nádobu pod výpusť karafy na mléko a pod výpusť kávy.

**18** Stiskem tlačítka "☺" spustíte proplachovací cyklus.

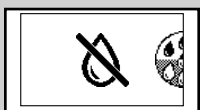

Červená

**19** Jakmile se voda v nádržce vypotřebuje, zobrazí se vedle uvedený symbol. Zopakujte postup od bodu 14 do bodu 18, pak přejděte k bodu 20.

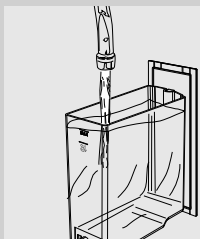

**20** Jakmile se voda v nádržce vypotřebuje vytáhněte ji, vypláchněte a naplňte čerstvou vodou až na značku MAX. Zasuňte ji zpět do kávovaru.

**21** Vyprázdněte nádobu a postavte ji zpět pod výpusť.

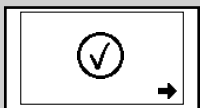

Zelená

**22** Jakmile byla vydána veškerá voda nutná k proplachu, na kávovaru se zobrazí vedle uvedený symbol. Stiskem tlačítka "☺" vystupte z odvápnovacího cyklu.



Žlutá

**23** Kávovar provede automatické naplnění okruhu.

**24** Kávovar nyní provede cyklus ohřevu a automatického proplachu a připraví se tak na výdej nápojů.

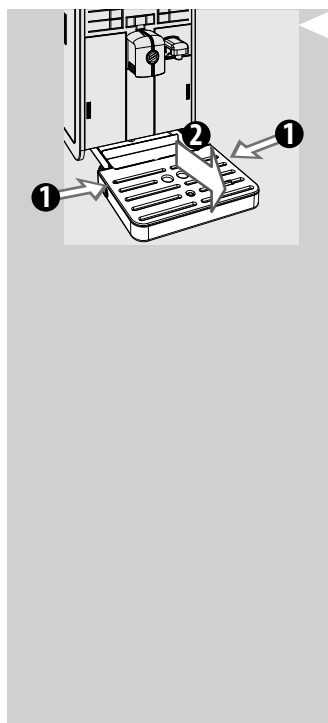

- 25 Vytáhněte nádobu a vyprázdněte ji.
- 26 Vyprázdněte odkapávací misku a zasuňte ji zpět na místo.
- 27 Odvápňovací cyklus tím skončil.
- 28 Vyměňte malý bílý filtr, vložte vodní filtr "INTENZA+" (je-li) do nádrčky na vodu.

**Pozn.:**

po skončení odvápňovacího cyklu opláchněte spařovací jednotku postupem popsaným v kapitole "Týdenní vyčištění spařovací jednotky".

Dva proplachovací cykly k vyčištění okruhu jsou provedeny za použití naprogramovaného množství vody, aby byla zajištěna optimální výkonnost kávovaru. Není-li nádržka naplněna až na značku MAX, může kávovar upozornit na nutnost provedení dalších tří nebo více cyklů.

**NAPROGRAMOVÁNÍ**

Tento kávovar umožňuje individuální nastavení funkcí z programovacího menu.

**Lze seřadit následující parametry**

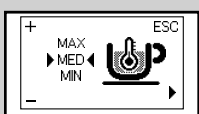

Žlutá

**Teplota kávy**

Tato funkce umožňuje nastavit teplotu výdeje kávy.



Žlutá

**Volba zrnkové kávy**

Tato funkce umožňuje optimalizaci mletí, dle zvoleného typu zrnkové kávy.

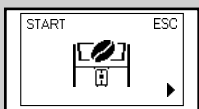

Žlutá

**Cyklus vyprázdnění kávových cest**

Tato funkce umožňuje vyprázdnění kávových cest a kávomlýnku před každou změnou typu zrnkové kávy.

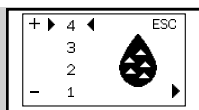

Žlutá

**Tvrđost vody**

Tato funkce umožňuje upravit nastavení podle konkrétní tvrdosti vody v regionu uživatele.

1 = velmi měkká voda

2 = měkká voda

3 = tvrdá voda

4 = velmi tvrdá voda

Podrobnosti naleznete v kapitole "Změření a naprogramování tvrdosti vody".

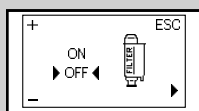

Žlutá

**Vodní filtr "INTENZA+"**

Tato funkce umožňuje obsluhovat vodní filtr "INTENZA+".

Podrobnosti jsou uvedeny v kapitole věnované zacházení s filtrem.

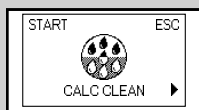

Žlutá

**Odvápňovací cyklus**

Tato funkce umožňuje provést odvápňovací cyklus.

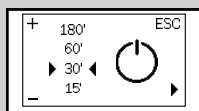

Žlutá

**Časový spínač (pohotovostní stav)**

Tato funkce umožňuje nastavit dobu, za kterou kávovar přejde do pohotovostního stavu po posledním výdeji.

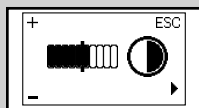

Žlutá

**Kontrast**

Tato funkce umožňuje nastavit kontrast displeje pro zřetelnější zobrazení hlášení.

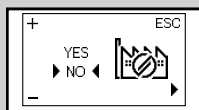

Žlutá

**Tovární nastavení**

Tato funkce umožňuje upravit tovární nastavení.

## Jak naprogramovat kávovar

Následující příklad uvádí postup při naprogramování kontrastu displeje. Ostatní funkce lze naprogramovat stejným postupem. Do programovacího menu je možný přístup pouze za předpokladu, že je kávovar zapnutý a je zobrazen vedle uvedený symbol.

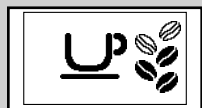

Zelená

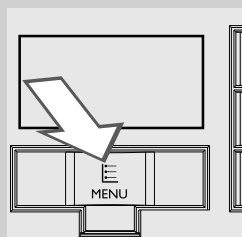

- 1 Stiskem tlačítka "☰" vstupte do menu.

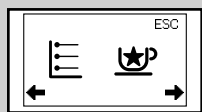

Zelená

- 2 Stiskem tlačítka "☕" přejděte na programování.

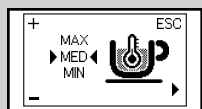

Žlutá

- 3 Zobrazí se hlavní obrazovka.

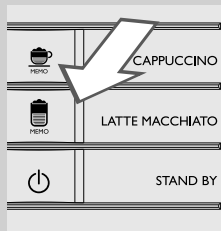

- 4 Stiskem tlačítka "☕" projděte položky, dokud se nezobrazí funkce kontrast displeje.

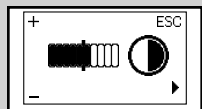

Žlutá

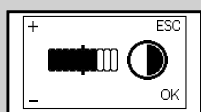

Žlutá

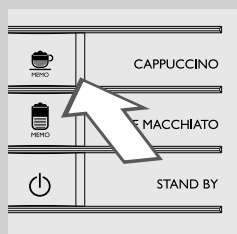
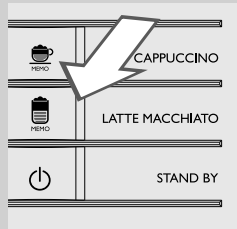

**5** Tiskněte tlačítka “☕” a “☕” pro zvýšení nebo snížení hodnoty funkce.

**6** Změnou původní hodnoty se zobrazí tlačítko “OK”. Potvrďte změnu stiskem tlačítka “☕”.

**7** Stiskem tlačítka “☕” vystupte z programovacího menu.

**Pozn.:**

kávovar vystoupí samočinně z programování, pokud po dobu 3 minut nestisknete žádné tlačítko. Provedené, ale neuložené změny se nezapišou do paměti.



## VÝZNAM SYMBOLŮ NA DISPLEJI

Tento kávovar je opatřen barevnou signalizací na displeji, podporující intuitivní ovládání. Ikony jsou pro maximální intuitivnost barevně zvýrazňovány na principu semaforu.

### Signály připravenosti (zelená)



Kávovar je připraven na výdej kávy připravené ze zrnkové kávy typu Arabica.



Kávovar je připraven na výdej kávy připravené ze zrnkové kávy typu Robusta.



Kávovar je připraven na výdej kávy připravené z míchané zrnkové kávy.

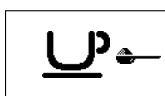

Kávovar je připraven na výdej předemleté kávy.



Přejděte do programovacího menu nebo do menu speciální nápoje.



Volba mléčné emulze nebo horké vody.

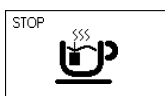

Výdej horké vody.



Kávovar ve fázi dodávky 1 espresso.



Kávovar ve fázi dodávky 1 kávy.

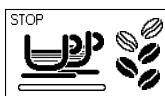

Kávovar ve fázi dodávky 2 espress.

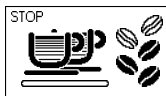
**Signály připravenosti (zelená)**

Kávovar ve fázi dodávky 2 káv.

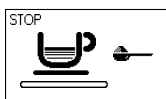

Probíhá výdej kávy připravené z předemleté kávy.

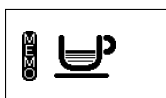

Kávovar ve fázi programování dávky kávy.

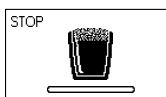

Výdej mléčné emulze.

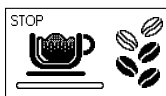

Kávovar provádí výdej kapučína.

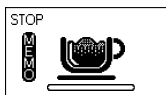

Kávovar provádí programování dávky mléka pro přípravu kapučína.



Kávovar ve fázi programování dávky kávy pro přípravu kapučína.

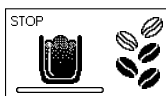

Kávovar provádí výdej latte macchiata.

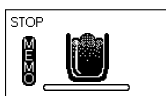

Kávovar provádí programování dávky mléka pro přípravu latte macchiata.



Kávovar provádí programování dávky kávy pro přípravu latte macchiata.



Kávovar provádí programování dávky mléka pro přípravu mléčné emulze.

### Signály připravenosti (zelená)

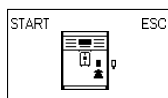

Zasuňte výpusť vody a stiskem tlačítka "☕" spustíte výdej.  
Pro ukončení stiskněte "☕".

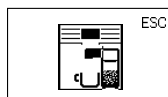

Kávovar upozorní uživatele na nutnost nasazení karafy na mléko.

### Upozorňovací signály (žlutá)

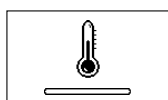

Kávovar ve fázi ohřevu pro výdej nápojů nebo horké vody.

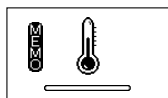

Kávovar ve fázi ohřevu během naprogramování nápojů.



Kávovar provádí proplachovací cyklus. Počkejte, až kávovar dokončí cyklus.



Kávovar signalizuje, že je nutno vyměnit vodní filtr "INTENZA+".



Spařovací jednotka je ve fázi resetu z důvodu zresetování kávovaru.

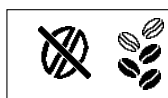

Naplňte zásobník zrnkovou kávou a znovu spustíte cyklus.

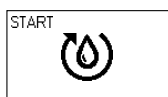

Naplňte okruh.

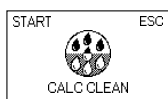

Je nutné provést odvápnění kávovaru. Stiskem tlačítka "☕" spustíte odvápnovací cyklus. Dodržujte pokyny, uvedené v kapitole "Odvápnění" tohoto návodu.  
Pro odložení odvápnění, aby bylo umožněno další používání kávovaru stiskněte tlačítko "☕".  
Pozn.: neodvápnění může vést k nesprávné funkci vašeho kávovaru. V takovém případě se záruka NEVZTAHUJE na případnou opravu.

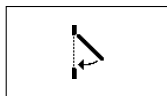
**Upozornovací signály (červená)**

Zavřete servisní víko.

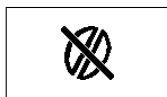

Naplňte zásobník zrnkové kávy.



V kávovaru musí být zasunuta spařovací jednotka.

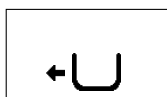

Zasuňte odpadní nádobu na sedliny.

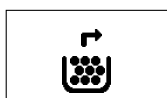

Vyprázdňte odpadní nádobu na kávu a na sedliny.

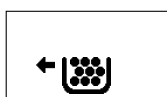

Dříve, než vypnete kávovar, zasuňte řádně odpadní nádobu na sedliny.

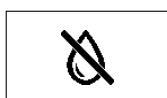

Naplňte nádržku vodu.

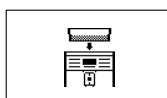

Zasuňte zásobník zrnkové kávy.



Zasuňte odkapávací misku.

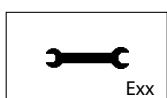

Vypněte kávovar. Po 30 sekundách jej znovu zapněte. Zkuste to 2-krát nebo 3-krát.  
Jestliže se kávovar nezapne, kontaktujte národní technickou Hotline společnosti Philips SAECO a poskytněte chybový kód uvedený na displeji.  
Kontakty naleznete v samostatném záručním listu nebo na stránkách [www.philips.com/support](http://www.philips.com/support).

## ŘEŠENÍ PROBLÉMŮ

V této kapitole je uveden seznam nejčastěji se vyskytujících poruch a problémů kávovaru. Pokud Vám ani níže uvedené informace nepomohly k odstranění problémů, navštivte sekci často kladené dotazy (FAQ) na stránkách [www.philips.com/support](http://www.philips.com/support) nebo kontaktujte národní Hotline Philips Saeco. Kontakty naleznete v samostatném záručním listu nebo na stránkách [www.philips.com/support](http://www.philips.com/support).

Problém	Příčiny	Nápravy
Kávovar se nezapne.	Kávovar není připojený k elektrické síti. Hlavní vypínač v poloze "0".	Připojte kávovar k elektrické síti. Zkontrolujte, zda je hlavní vypínač v poloze "I".
Odkapávací miska je plná, přestože nedošlo k vypuštění vody.	K automatickému vypouštění vody do odkapávací misky může dojít v rámci proplachu okruhů a k zajištění správné funkce kávovaru.	Jedná se o normální jev, související s provozem kávovaru.
Na kávovaru je stále zobrazen červený symbol  .	Došlo k vyprázdnění odpadní nádoby na sedliny při vypnutém kávovaru.	Vyprazdňujte vždy odpadní nádobu na sedliny při zapnutém kávovaru. Před jejím zpětným zasunutím počkejte, dokud se nezobrazí symbol  .
Káva není dostatečně horká.	Šálky jsou studené.	Ohřejte šálky horkou vodou.
Nevytéká horká voda.	Zanesený otvor výpusti vody.	Vyčistěte otvor výpusti špendlíkem. <b>Před vyčištěním se ujistěte, že je kávovar vypnutý a studený.</b>
Káva je málo krémová (viz poznámka).	Nevhodná směs, káva není čerstvě upražená nebo je namletá moc na hrubo.	Použijte jinou směs kávy nebo nastavte mletí postupem podle kapitoly "Nastavení kávomlýnku s keramickými mlecími kameny".
Nezpěněné mléko.	Špinavá či nesprávně nasazená karafa na mléko.	Vymyjte karafu a správně ji vsuňte.
	Nesprávně vytažená výpust karafy na mléko.	Proveďte, zda je správně vytažena výpust mléka.
Kávovar se zahřívá příliš dlouho nebo z trysky vyteče málo vody.	Okruh v kávovaru je zanesený vodním kamenem.	Odvápněte kávovar.
Nelze vytáhnout spařovací jednotku.	Spařovací jednotka mimo polohu.	Zapněte kávovar. Zavřete servisní víko. Spařovací jednotka se automaticky vrátí do výchozí polohy.
	Nasazená odpadní nádoba na sedliny.	Nejdříve vytáhněte odpadní nádobu na sedliny a teprve poté spařovací jednotku.
Nadměrné množství mleté kávy pod spařovací jednotkou.	Nevhodná káva pro automatické kávovary.	Použijte jiný druh kávy nebo upravte nastavení kávomlýnku.
Kávovar namele zrnkovou kávu, ale káva nevyteče (viz poznámka).	Není voda.	Naplňte nádržku na vodu a okruh (kapitola "První zapnutí").
	Spařovací jednotka je znečištěná.	Vyčistěte spařovací jednotku (kapitola „Týdenní vyčištění spařovací jednotky“).
	Může se vyskytnout, když kávovar automaticky nastavuje dávku.	Připravte několik káv postupem podle kapitoly "Saeco Adapting System".
	Okruh je prázdný.	Naplňte okruh (kapitola "První zapnutí").
	Znečištěná výpust.	Vyčistěte výpust.

Problém	Příčiny	Nápravy
Káva je příliš vodová (viz poznámka).	Může se vyskytnout, když kávovar automaticky nastavuje dávku.	Připravte několik káv postupem podle kapitoly "Saeco Adapting System".
	Káva je namletá příliš na hrubo.	Použijte jinou směs kávy nebo nastavte mletí postupem podle kapitoly "Nastavení kávomlýnku s keramickými mlecími kameny".
	Přetočený volič zásobníku zrnkové kávy.	Otočte volič na polohu "☐":
Káva vytéká pomalu (viz poznámka).	Káva je příliš jemná.	Použijte jinou směs kávy nebo nastavte mletí postupem podle kapitoly "Nastavení kávomlýnku s keramickými mlecími kameny".
	Zanesené okruhy.	Provedte odvápnovací cyklus.
	Okruh je prázdný.	Naplňte okruh (kapitola "První zapnutí").
	Spařovací jednotka je znečištěná.	Vyčistěte spařovací jednotku (kapitola "Týdenní vyčištění spařovací jednotky").
Káva vytéká venkem výpusti.	Zanesená výpust.	Zbavte výpust a výtokové otvory nečistot.
Zablokovaný volič.	Možné zablokování zbylými zrny kávy.	Otáčejte voličem dopředu a dozadu, dokud se nedojde k uvolnění zrnka kávy.
Nelze zasunout zásobník zrnkové kávy.	Posunutí listu pod zásobníkem zrnkové kávy.	Přesuňte list až ke konci vodidla tak, aby překrýval otvor.
	Možná zbylá zrnka kávy v prostoru na kávu.	Odstraňte zbylá zrnka kávy.
	Nesprávná poloha voliče.	Otočte volič na otevřenou polohu.
Chuť kávy neodpovídá novému typu zrnkové kávy.	Nevyprázdněné kávové cesty a kávomlýnek.	Je třeba připravit alespoň dvě kávy, než si budete moci vychutnat nový typ zrnkové kávy.
Zobrazí se symbol ☒.	Přetočený volič zásobníku zrnkové kávy.	Otočte volič na polohu "☐":
	Zanesený zásobník zrnkové kávy a podnos.	Očistěte zásobník kávy a podnos od případných zbytků kávy. (Kapitola "Týdenní vyčištění zásobníku zrnkové kávy, podnosu a prostoru na kávu")

**Pozn.:**

tyto problémy mohou být normální po výměně směsi kávy nebo při první instalaci kávovaru. V takovém případě počkejte, až se kávovar samočinně nastaví, jak je popsáno v části "Saeco Adapting System".

## ENERGETICKÁ ÚSPORA

### Pohotovostní stav

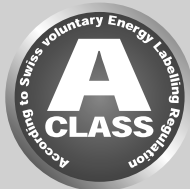

Plně automatický espresso kávovar Saeco byl vyprojektován pro energetickou úsporu, jak to dokazuje energetický štítek, který spotřebič začleňuje do energetické třídy A.

Po uplynutí 30 minut nečinnosti se kávovar automaticky vypne (není-li na-programována jiná doba pohotovostního stavu). Po výdeji nápoje provede kávovar proplachovací cyklus.

Spotřeba energie v pohotovostním režimu nepřesahuje 1 Wh. Pro zapnutí kávovaru stiskněte tlačítko "☺" (za podmínky, že je hlavní vypínač na zadní straně kávovaru na "I"). Pokud je topné těleso studené, provede kávovar proplachovací cyklus.

### Zpracování odpadu



Na konci životnosti se s kávovarem nesmí nakládat jako s běžným domácím odpadem. Místo toho je nutno odevzdat ho na příslušném sběrném místě odpadů. Pomůžete tím zabránit možným negativním dopadům na životní prostředí.

- Obalový materiál je recyklovatelný.
- Kávovar: odpojte zástrčku ze zásuvky a odřízněte elektrickou šňůru.
- Odevzdejte spotřebič a elektrickou šňůru na vhodném sběrném místě odpadů.

Tento výrobek je v souladu s požadavky Směrnice Evropského parlamentu a Rady 2002/96/ES.

Symbol na spotřebiči nebo jeho obalu označuje, že se s kávovarem nesmí nakládat jako s běžným domácím odpadem. Místo toho je nutno odevzdat ho na příslušném sběrném místě s pověřením pro recyklaci elektrických a elektronických zařízení.

Zajištěním správné likvidace tohoto výrobku pomáháte zabránit možným negativním dopadům na životní prostředí a zdraví člověka, které by jinak mohly být způsobeny nesprávným nakládáním s tímto výrobkem na konci jeho životnosti. Podrobnější informace o recyklaci tohoto výrobku obdržíte na vašem místním úřadě, od služby likvidace domovního odpadu nebo v prodejně, kde jste výrobek zakoupili.

**TECHNICKÉ PARAMETRY**

Výrobce si vyhrazuje právo změnit technické charakteristiky výrobku.

Jmenovité napětí - Jmenovitý výkon - Napájení	Viz štítek z vnitřní strany servisního víka
Materiál tělesa	ABS - Termoplast
Rozměry (š x v x h)	256 x 350 x 470 mm
Hmotnost	8,5 kg
Délka kabelu	1,2 m
Ovládací panel	Čelní
Velikost šálku	142
Nádržka na vodu	1,9 l - Vyjímatelná
Objem zásobníku zrnkové kávy	300 g
Kapacita odpadní nádoby na sedliny	14 porcí
Tlak čerpadla	15 bar
Topné těleso	Nerezová ocel
Ochrany	Tepelná pojistka

**ZÁRUKA A SERVIS****Záruka**

Bližší informace k záruce a k záručním podmínkám naleznete v samostatně dodaném záručním listu.

**Servis**

Záleží nám na Vaší spokojenosti s kávovarem. Pokud jste to ještě neudělali, zaregistrujte svůj produkt na adrese **[www.philips.com/welcome](http://www.philips.com/welcome)**. Díky tomu se budeme moci s Vámi spojit a poskytnout Vám pokyny a rady pro čištění a odvápnění.

V případě potřeby technické podpory nebo servisního zásahu navštivte webovou stránku Philips na adrese **[www.philips.com/support](http://www.philips.com/support)** nebo kontaktujte národní technickou Hotline společnosti Philips Saeco. Kontakty naleznete v samostatném záručním listu nebo na stránkách **[www.philips.com/support](http://www.philips.com/support)**.



## OBJEDNÁVKA PROSTŘEDKŮ NA ÚDRŽBU

Pro čištění a odvápnění používejte výhradně prostředky na údržbu Saeco. Tyto produkty si můžete zakoupit on-line na stránkách e-shopu Philips na adrese [www.shop.philips.com/service](http://www.shop.philips.com/service), u svého prodejce nebo u autorizovaných servisů.

V případě problémů co se týče dostupnosti prostředků na údržbu kontaktujte národní technickou Hotline společnosti Philips Saeco.

Kontakty naleznete v samostatném záručním listu nebo na stránkách [www.philips.com/support](http://www.philips.com/support).

Přehled prostředků na údržbu



- Odvápnovací prostředek CA6700



- Vodní filtr INTENZA+ CA6702

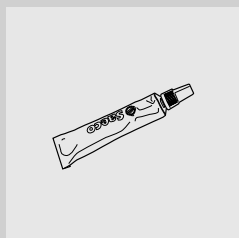

- Mazivo HD5061



- Odmašťovací tablety CA6704

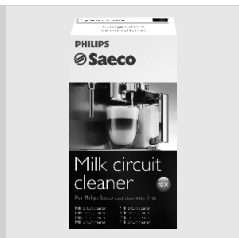

- Prostředek na čištění mléčných okruhů CA6705



- Údržbářská sada CA 6706

### **PŘÍSLUŠENSTVÍ KE KÁVOVARU**

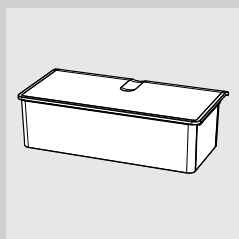

- Vyjímatelný zásobník zrnkové kávy CA6803





[www.philips.com/saeco](http://www.philips.com/saeco)

Výrobce si vyhrazuje právo jakékoliv změny či úpravy bez předchozího upozornění.



421940437181

Rev.00 del.05-02-13