

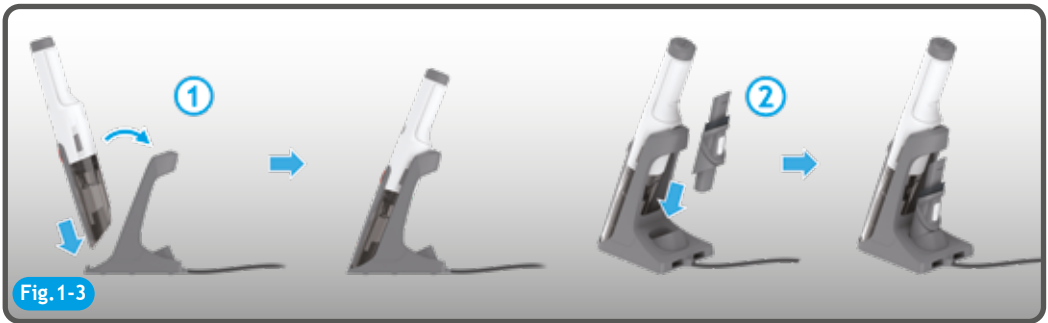

INSTRUCTION MANUAL (GB)	01
MANUEL D'UTILISATION (FR).....	08
BEDIENUNGSANLEITUNG (DE)	15
MANUALE ISTRUZIONI (IT)	22
MANUAL DE INSTRUÇÕES (PT)	29
MANUAL DE INSTRUCCIONES (ES)	36
GEbruikersHANDLEIDING (NL)	43
BRUGERVEJLEDNING (DK)	50
BRUKERMANUAL (NO)	57
KÄYTTÖOHJE (FI)	65
INSTRUKTIONSMANUAL (SE).....	71
ΟΔΗΓΙΕΣ ΧΡΗΣΕΩΣ (GR)	78
РУКОВОДСТВО ПОЛЬЗОВАТЕЛЯ (RU)	85
INSTRUKCJA OBSŁUGI (PL)	92
NÁVOD K OBSLUZE (CZ)	99
NAVODILA ZA UPORABO (SI).....	106
KULLANIM KILAVUZU (TR).....	113
دليل التعلیمات (AR).....	126

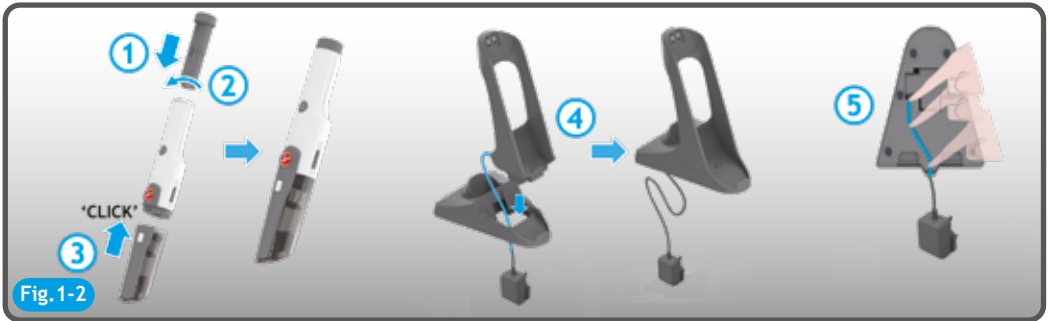

1

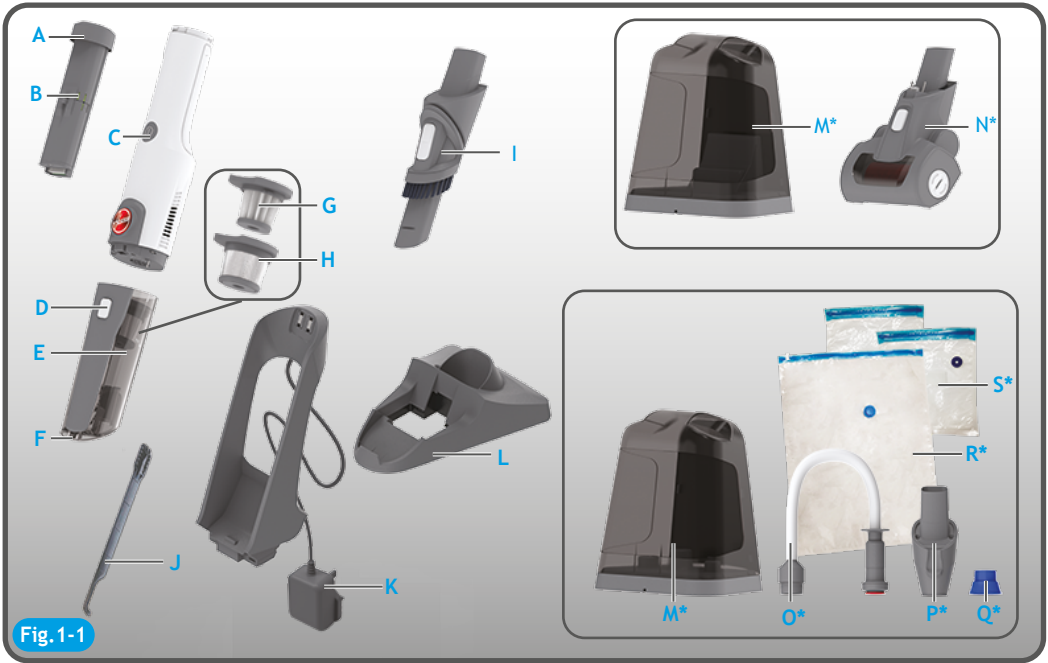

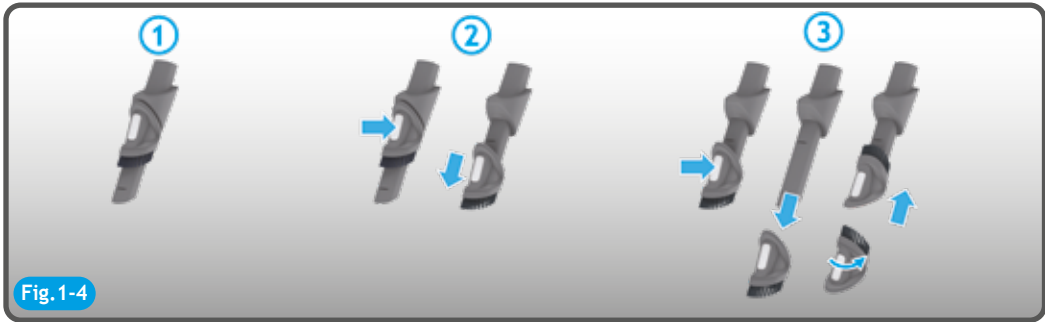

Fig. 1-4

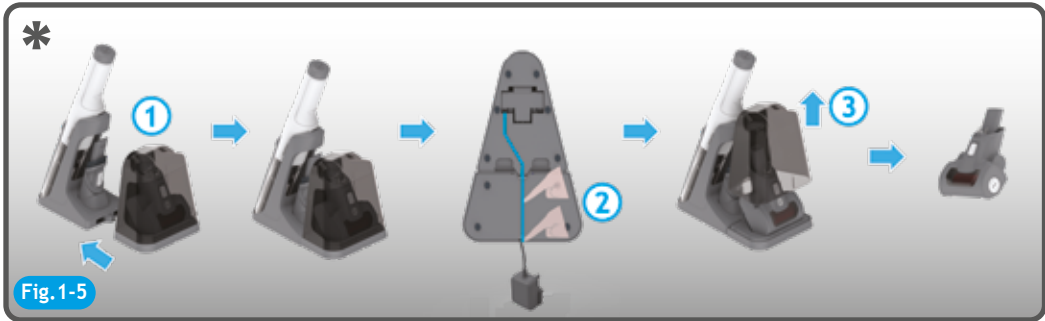

Fig. 1-5

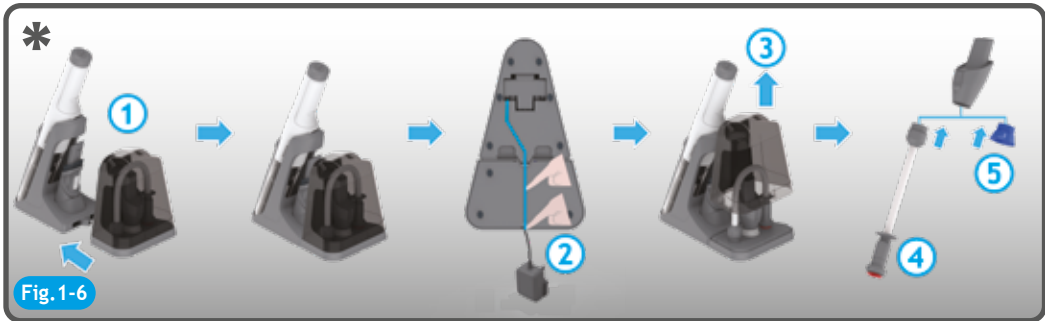

Fig. 1-6

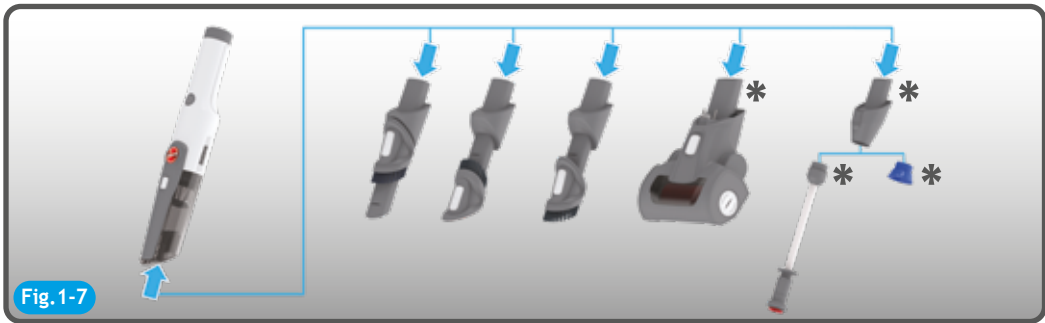
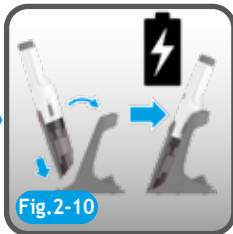
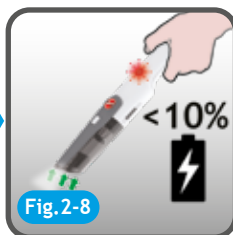
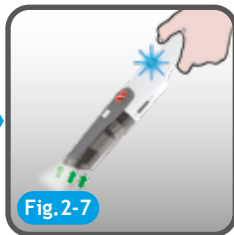
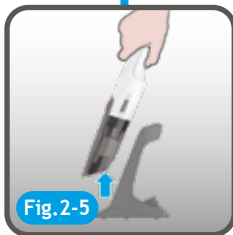
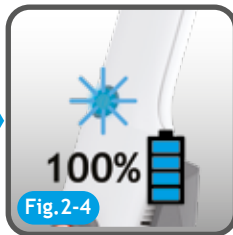
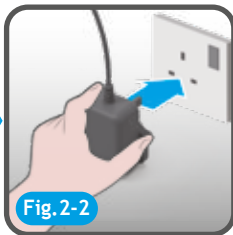
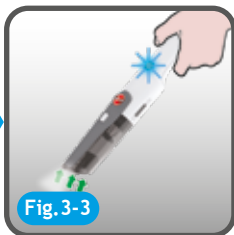
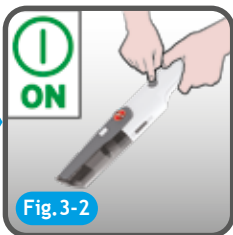
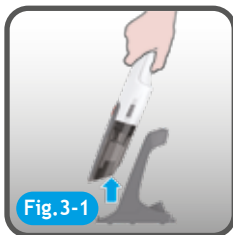

Fig. 1-7

2



3



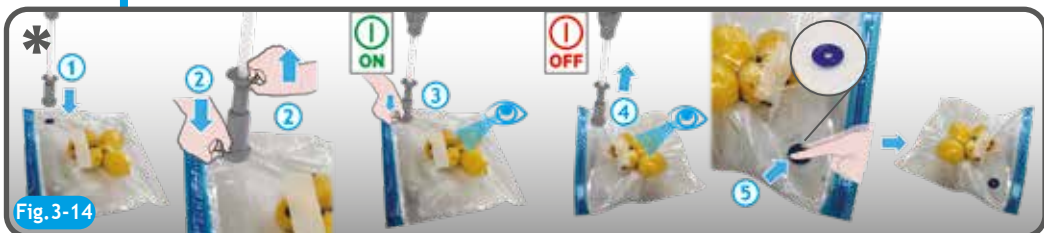
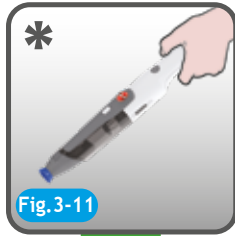
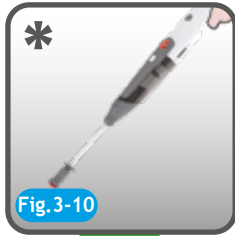
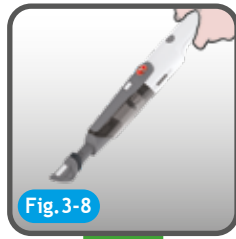

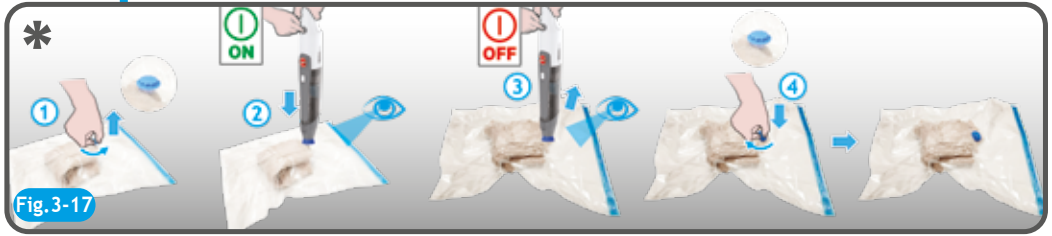

4

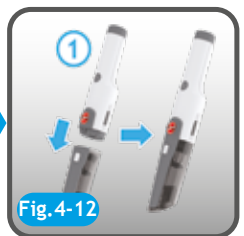
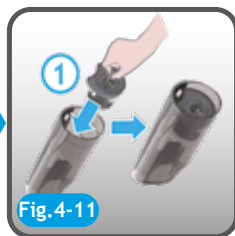
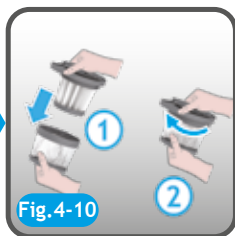
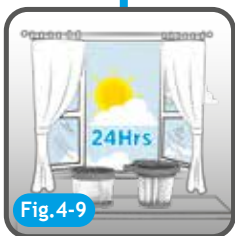
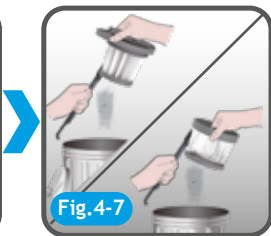
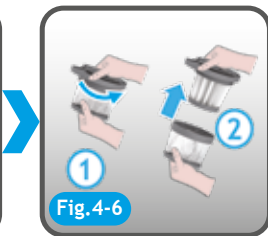
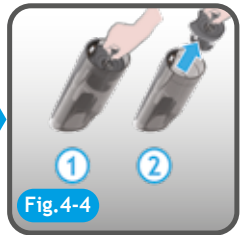
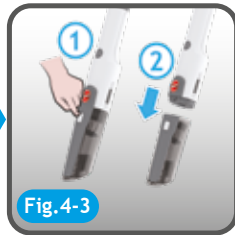
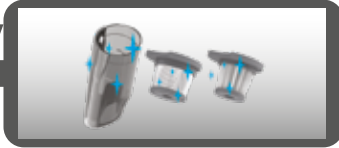

5

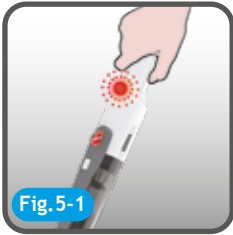

Fig. 5-1



Fig. 5-2

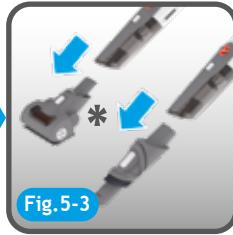

Fig. 5-3

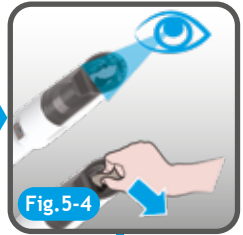

Fig. 5-4

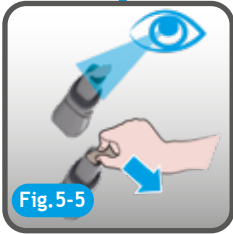

Fig. 5-5

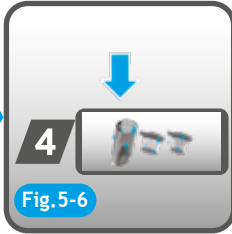

Fig. 5-6

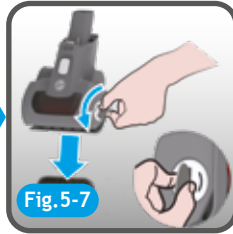

Fig. 5-7

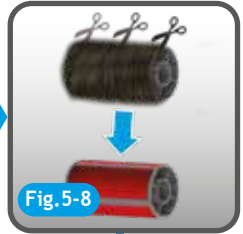

Fig. 5-8



Fig. 5-9

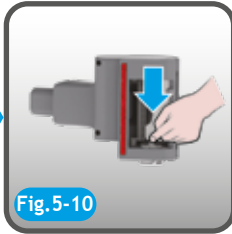

Fig. 5-10

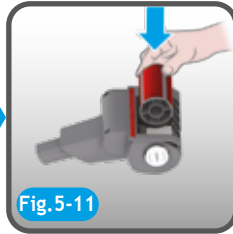

Fig. 5-11

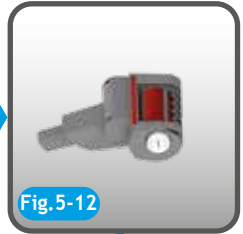

Fig. 5-12

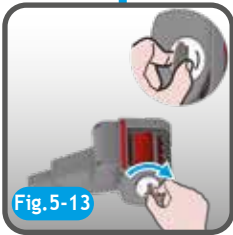

Fig. 5-13



Fig. 5-14

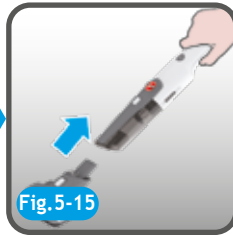

Fig. 5-15



Fig. 5-16

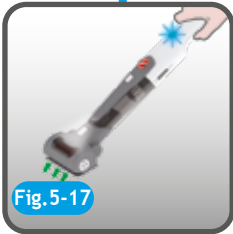

Fig. 5-17

INSTRUCTIONS FOR SAFE USE

This appliance should only be used for domestic cleaning, as described in this user guide. Please ensure that this guide is fully understood before operating the appliance.

Always switch off and remove the charger from the socket before cleaning the appliance or any maintenance task.

This appliance can be used by children aged from 8 years and above and persons with reduced physical, sensory or mental capabilities or lack of experience and knowledge if they have been given supervision or instruction concerning use of the appliance in a safe way and understand the hazards involved. Children shall not play with the appliance. Cleaning and user maintenance shall not be made by children without supervision.

If the power cord is damaged stop using the appliance immediately. To avoid a safety hazard, an authorised Hoover service engineer must replace the power cord.

Keep hands, feet, loose clothing and hair away from rotating brushes.

Use only the original charger supplied with the appliance.

Check that your supply voltage is the same as that stated on the charger.

This appliance is supplied with a double insulated battery charger which is only suitable for insertion in a 230V (UK 240V) socket outlet.

Plug the charger in to a suitable socket outlet and put the product on the charger base.

Switch off the appliance before charging.

Before first use, charge your appliance for at least 24 hours. The On/off button LED will flash (blue color) during charging and will be on (blue color) when fully charged.

Re-connect the appliance to the charger after use to recharge the battery.

Never charge the batteries in temperatures above 37°C or below 0°C.

It is normal for the charger to become warm to the touch when charging.

Do not unplug the charger by pulling on the power cord.

Unplug the charger in the event of prolonged absence (holidays, etc.). Recharge appliance again before use as batteries may self discharge over increased periods of storage.

If the appliance is to be disposed of the batteries must first be removed. The appliance must be disconnected from the supply mains when removing the battery. Dispose of the batteries safely. Run the appliance until it stops because the batteries are fully discharged. Used batteries should be taken to a recycling station and not disposed of with household waste. To remove the batteries, please contact the Hoover Customer Centre or proceed according to the following instructions.

IMPORTANT: Always fully discharge the batteries before removal.

Run the cleaner until the batteries are completely empty.

Remove the product from the charger base.

Rotate the battery cover anti-clockwise and remove the battery.

NOTE: Should you experience any difficulty in dismantling the unit or for more detailed information on treatment, recovery and recycling of this appliance, please contact your local city office or your household waste disposal service.

Use only attachments, consumables or spares recommended or supplied by Hoover.

Static electricity: Some carpets can cause a small build up of static electricity. Any static discharge is not hazardous to health.

Do not use your appliance out of doors or on any wet surface or for wet pick up.

Do not pick up hard or sharp objects, matches, hot ashes, cigarette ends or other similar items. Do not spray with or pick up flammable liquids, cleaning fluids, aerosols or their vapours.

Do not run over the power cord when using your appliance or remove the plug by pulling on the power cord. Do not continue to use your appliance or charger if it appears faulty.

Hoover service: To ensure the continued safe and efficient operation of this appliance we recommend that any servicing or repairs are only carried out by an authorised Hoover service engineer.

Do not use the appliance to clean animals or people.

Do not replace the batteries with non-rechargeable batteries.

The Environment:

This appliance is marked according to the European directive 2011/65/EC on Waste Electrical and Electronic Equipment (WEEE). By ensuring this product is disposed of correctly, you will help prevent potential negative consequences for the environment and human health, which could otherwise be caused by inappropriate waste handling of this product. The symbol on the product indicates that this product may not be treated as household waste. Instead it shall be handed over to the applicable collection point for the recycling of electrical and electronic equipment. Disposal must be carried out in accordance with local environmental regulations for waste disposal. For more detailed information about treatment, recovery and recycling of this product, please contact your local city office, your household waste disposal service or the shop where you purchased the product.



This product complies with the European Directives 2014/35/EU, 2014/30/EU and 2011/65/EU.

CANDY HOOVER GROUP S.r.l. Via Privata Eden Fumagalli, 20861 Brugherio (MB) Italy

PRODUCT COMPONENTS

- | | |
|----------------------------|--|
| A. Battery Cover | K. Charger and Charger Base Back |
| B. Battery Pack | L. Charger Base |
| C. ON/OFF LED button | M. Accessory Box* |
| D. Dust Bin Release Button | N. Power Pet Nozzle* |
| E. Dust Bin | O. Food Saver Tool* |
| F. Frontal LED Light | P. Kit Connector* |
| G. Pre-motor Filter | Q. Space Saver Tool* |
| H. Metal Mesh | R. Vacuum Bag for Soft Goods And Cloths* |
| I. 3 in 1 Tool | S. Vacuum Bags for Food* |
| J. Cleaning Brush | |

PREPARING YOUR CLEANER [Fig. 1]

Carefully remove your product from the packaging.

1. Insert the battery pack into the product handle and rotate the battery pack cover clockwise. **[Fig. 1-2]**
2. Make the charger cross through the charge base. **[Fig. 1-2]**
3. Insert the charger back into the charger base and press.
4. Press the wire into the wire slot. **[Fig. 1-2]**
5. Put the product on the charger base. **[Fig. 1-3]**
6. Put the 3 in 1 tool on the charger base. **[Fig. 1-3]**
7. Insert the accessory box* into the back of charger base. **[Fig. 1-5 and Fig. 1-6]**
8. Press the wire into the wire slot. **[Fig. 1-5 and Fig. 1-6]**
9. Put the Power pet nozzle* into the accessory box*. **[Fig. 1-5]**
10. Put the Space & food saver kit* into the accessory box*. **[Fig. 1-6]**

NOTE: Use only the charger supplied with your cleaner to recharge. It is normal if the charger becomes warm when the product is charging.

CHARGING [Fig. 2]

Remove all the accessories from the cleaner, then put the product on the charger base and plug the charger into suitable socket outlet. **[Fig. 2-1 and Fig. 2-2]**

The product will start to charge and the on/off LED button will blink in blue color. The blinking frequency is 1HZ. **[Fig. 2-3]**
When the product is fully charged, the on/off LED button will be on (fixed). **[Fig. 2-4]**

* Certain Models Only

NOTE: Use only the charger supplied with your cleaner to recharge. It is normal if the charger becomes warm when the product is charging.

NOTE: If you are not going to use the cleaner for a long period of time, please remove the battery pack from the cleaner to maintain the battery life.

USING YOUR CLEANER [Fig. 2]

Remove the cleaner from the charger and then press the on/off LED button.

The on/off LED button will illuminate in fixed blue colour (if the product charge is >10%) and the frontal LED light will illuminate in white colour. When you finish to use it, turn the product off pressing the on/off LED button, empty and clean the dust bin and the filter after each use or when the dust bin becomes full. Please refer to CLEANER MAINTENANCE section.

This cleaner is equipped with a on/off LED button on main body. When the product is switched on, the LED will illuminate or be off to show the battery level.

Battery level:

The on/off LED is on (fixed blue color): 10%-100% charge

The on/off LED is blinking in red color and the flashing frequency is 1HZ: ≤ 10% charge

The on/off LED is off: 0% charge

ACCESSORIES [Fig. 3]

All accessories can be fitted directly onto the cleaner main body.

To remove the accessory, press the accessory release button and pull it away from the main body. If the accessory is not equipped with a release button, pull it away from the main body.

3 IN 1 TOOL:

Crevice tool: Suitable for cleaning corners and hard to reach areas. [Fig. 3-6]

Dusting brush: Ideal for cleaning hard surfaces without damaging or scratching. [Fig. 1-4 and Fig. 3-7]

Furniture nozzle: Perfect for fabric surfaces such as mattresses and sofas. [Fig. 1-4 and Fig. 3-8]

POWER PET NOZZLE*: [Fig. 3-9]

Ideal for removing pet hairs and allergens from soft furnishings and carpeted stairs.

Do not touch the rotating brush, when the product is switched on. Do not keep the nozzle stationary while the brush is rotating.

SPACE AND FOOD SAVER KIT*:

The space saver kit allows you to reduce the volume of soft goods and cloths to optimize space at home or when travelling. [Fig. 3-11]

The food saver kit optimizes space inside your fridge or freezer and keeps food fresh and secure for longer with no air inside the bag. [Fig. 3-10]

WARNING: Keep away food and space saver bags from children. They are made from plastic and could become hazardous to children, if left unsupervised. Make sure these bags are stored up high and out of the reach of young children.

How to use the Food Saver kit*:

1. Insert the kit connector into the product inlet.
2. Insert the Food Saver tool into the kit connector. [Fig. 3-12]
3. Take the vacuum bag for food, open it grabbing each side of the zipper and pulling the side apart.
4. Put the food inside the bag, placing the open bag face-up on a flat surface. The air valve and the fill line must be facing upwards. [Fig. 3-13] Be sure not to overfill the bag.
5. Take one sure-zip (included in the kit) and put it on the top of your vacuum bag to help you sealing it. Firmly grasp the sure-zip slider using your thumb and index fingers. Then, slide the zipper across the top of the bag. Make sure to slide the zipper back and forth at least twice. Press down a little harder to ensure a tight seal has been made, and no air will leak out. [Fig. 3-13]
6. Run your fingers along the zipper. To ensure that the zipper is completely sealed, slide your fingers along the zipper track and press down. You should be able to feel if any areas are not sealed.
7. Place the circular red component of the Food Saver tool onto the air valve. Make sure to cover the air valve completely with this red component. [Fig. 3-14]

* Certain Models Only

8. Pull the plunger of the Food saver tool completely. **[Fig. 3-14]**
9. Turn on the product keeping the red component on the air valve with your hand. **[Fig. 3-14]** Once the vacuum is turned on, you will see the bag begin to shrink as air is removed. When the bag stops shrinking, it means you have completed the sealing process. At this point you can turn off the product.
10. Remove the Food Saver tool and close the air valve, pressing it with your fingers several times to prevent any air from escaping the bag. **[Fig. 3-14]**
11. Store it in the fridge or freezer.

How to use the Space Saver kit*:

1. Insert the kit connector into the product inlet.
2. Insert the Space Saver tool (in light blue colour) into the kit connector. **[Fig. 3-15]**
3. Take the vacuum bag for soft goods/cloths open it grabbing each side of the zipper and pulling the side apart.
4. Put the soft goods inside the bag, placing the open bag face-up on a flat surface. The air valve must be facing upwards. **[Fig. 3-16]** Be sure not to overfill the bag. Make sure that all items are dry before packing them.
5. Take one sure-zip (included in the kit) and put it on the top of your vacuum bag to help you sealing it. Firmly grasp the sure-zip slider using your thumb and index fingers. Then, slide the zipper across the top of the bag. Make sure to slide the zipper back and forth at least twice. Press down a little harder to ensure a tight seal has been made, and no air will leak out. **[Fig. 3-16]**
6. Run your fingers along the zipper. To ensure that the zipper is completely sealed, slide your fingers along the zipper track and press down. You should be able to feel if any areas are not sealed.
7. Open the valve cap on the top of the bag. **[Fig. 3-17]** To open the valve cap, place one hand around the base of the valve and use the other to rotate and lift the cap.
8. Place the circular light blue component of the Space Saver kit onto the air valve. Make sure to cover the air valve completely with this light blue component. **[Fig. 3-17]**
9. Turn on the product. Once the vacuum is turned on, you will see the bag begin to shrink as air is removed. When the bag stops shrinking, it means you have completed the sealing process. At this point you can turn off the product. **[Fig. 3-17]**
10. Remove the Space Saver tool and close the air valve, putting back the valve cap and rotating it to prevent any air from escaping the bag. **[Fig. 3-17]**
11. Store it on a smooth and flat surface. Make sure there are no sharp objects placed near the bag.

CLEANER MAINTENANCE **[Fig. 4]**

Emptying the Dust Bin

1. Press the bin release button and remove the dust bin. **[Fig. 4-3]**
2. Pull the metal ring and remove the pre-motor filter pack (metal mesh and pre-motor filter). **[Fig. 4-4]**
3. Empty the debris from the dust bin. **[Fig. 4-5]**
4. Remove excess debris from the metal mesh then hold the base of the metal mesh and rotate the top in an anticlockwise direction and remove the pre-motor filter. **[Fig. 4-6]**
5. Tap the base and the top of the pre motor filter to remove dust, then using the dusting brush remove any additional debris from the pre-motor filter and metal mesh. **[Fig. 4-7]**
6. Once all excess dust and debris is removed, wash the pre-motor filter and metal mesh with warm water until the water runs clean. Do not wash the DUST BIN as there are electronic parts inside the dust bin. **[Fig. 4-8]**
7. Remove excess water and leave to dry for 24 hours. Only refit the filter and mesh when completely dry. **[Fig. 4-9]**
8. Reassemble once completely dry and refit to the product. **[Fig. 4-11]**

NOTE: Do not use hot water or detergent when cleaning the pre-motor filter. In the unlikely event of the pre-motor becoming damaged, fit only a genuine Hoover replacement part. Please ensure you Re-Fit the pre-motor filter into the dust bin as the product is fitted with a filter protection mechanism which will prevent the dust bin being reassembled to the product.

IMPORTANT: For optimum performance, always keep your filter clean. We recommend that you wash your pre-motor filter and mesh at least once per month.

WARNING: DO NOT WASH THE DUST BIN as there are electronic parts inside. You can clean the dust bin with a dry cloth.

CLEARING AN ACCESSORY BLOCKAGE **[Fig. 5]**

If the product works with the attached accessory and the on/off LED is blinking in red color with the flashing frequency of 2HZ, it informs the attached accessory is blocked and so you need to check and remove the blockage from the accessory or/and from the product inlet or bin.

IMPORTANT: Always switch the cleaner off and remove all the accessories from the cleaner before attempting any maintenance.

POWER PET NOZZLE* blockage

Step 1: Turn off the on/off LED button, press the release nozzle button and remove the power pet nozzle*

Step 2: Rotate agitator end cap anticlockwise with a coin or a screwdriver. [Fig. 5-7]

Step 3: Take off the agitator.

Step 4: Remove the blockage from the agitator or agitator end cap.

Step 5: Press the agitator locker

Step 6: Refit the agitator inside the nozzle

Step 7: Rotate agitator end cap clockwise

Step 8: Completed. Ready to use.

Replacing the Battery pack

This cleaner is fitted with a rechargeable lithium ion battery pack which is replaceable. Rotate the battery pack cover anticlockwise and then remove the battery pack.

End of product life battery disposal

If the cleaner is to be disposed of the batteries should be removed. Use batteries should be taken to a recycling station and not disposed with household waste.

IMPORTANT: Always fully discharge the batteries before removal.

WARNING: Do not try to open the battery pack and repair it by yourself. Only use approved replacement parts for your cleaner. Using parts not validated by Hoover are dangerous and will invalidate your guarantee.

TROUBLE SHOOTING

Should you have any problems with your cleaner, follow this simple check list before calling the Hoover Customer Service Centre.

TROUBLE	CAUSE	SOLUTIONS
Cleaner can not be switched on	The battery pack is not assembled well	Re-assemble the battery pack
If your cleaner continually cuts off after only a few seconds running and the battery has been charged and assembled well.	The dust bin has a blockage at the inlet or the filters located inside the dust bin are blocked.	Remove filter assembly (mesh and pre-motor filter) from inside the dust bin and follow the instruction for cleaner maintenance in the instruction manual or shown simply on the maintenance label on the dust bin.
Loss of suction or no suction	The dust bin is full, or the pre-filter is blocked	Empty the dust bin and wash the pre-motor filter and the metal mesh
The on/off LED button shows red color while charging	The battery pack cannot be charged	This may be a result of very long storage periods(over half year). Contact Hoover customer service to arrange battery replacement. If the problem persists, contact the Hoover customer service center.
When using the product with attached accessory, the on/off LED button is blinking in red colour with the flashing frequency of 2HZ	The attached motorized accessory is blocked	Clear the blockage, check the section "Clearing a blockage of a motorized accessories".
When using the product, the on/off button LED is blinking (red color), with the flashing frequency of 1HZ	Remind that the capacity of battery $\leq 10\%$	Recharge the product when battery is totally run out.
When using the product, the LED on/off button is blinking(red color) for 4 seconds, with the flashing frequency of 2HZ. Then it is off.	The air inlet path of product is totally blocked	Check if there is any blockage around product inlet and remove them.
When using the product, the on/off LED button is blinking in red color for 6 seconds and the flashing frequency is 2HZ. Then it is off.	Cleaner overheated	It will take about 45 minutes to cool and reset.

HOOVER SPARES AND CONSUMABLES

Always replace parts with genuine Hoover spares. These are available from your local Hoover dealer or direct from Hoover. When ordering parts always quote your model number.

YOUR GUARANTEE

The guarantee conditions for this appliance are as defined by our representative in the country in which it is sold. Details regarding these conditions can be obtained from the dealer from whom the appliance was purchased. The bill of sale or receipt must be produced when making any claim under the terms of this guarantee.

IMPORTANT: The battery in this cleaner is guaranteed for 1 year from the date of purchase. After 1 year the customer is liable for the cost of a replacement battery.

Subject to change without notice.

INSTRUCTIONS DE SÉCURITÉ D'UTILISATION

Cet appareil ne doit être utilisé que pour un nettoyage domestique, conformément à ce guide d'utilisation. Veuillez vous assurer que ces instructions sont parfaitement comprises avant d'utiliser l'appareil.

Il convient de toujours éteindre et mettre le chargeur hors tension avant d'entreprendre des opérations de nettoyage ou d'entretien de l'appareil.

Cet appareil peut être utilisé par des enfants âgés d'au moins 8 ans et par des personnes ayant des capacités physiques, sensorielles ou mentales réduites, ou n'ayant pas d'expérience ou de connaissances en la matière. Ces dernières doivent recevoir des instructions sur l'utilisation de l'appareil en toute sécurité et comprendre les risques impliqués. Les enfants ne doivent pas jouer avec l'appareil. Le nettoyage et l'entretien ne devraient pas être effectués par des enfants sans supervision.

Si le cordon d'alimentation est endommagé, arrêtez immédiatement d'utiliser l'appareil. Pour éviter les risques d'accident, un réparateur Hoover agréé doit remplacer le cordon d'alimentation.

Maintenez les mains, pieds, vêtements et cheveux à distance des brosses rotatives.

Utilisez uniquement le chargeur d'origine qui vous a été fourni avec l'appareil.

Vérifiez que la tension de l'alimentation est la même que celle indiquée sur le chargeur.

Cet appareil Candy est fourni avec un chargeur de batterie doublement isolé qui n'est adapté qu'à une prise de 230 V (240 V Grande-Bretagne).

Branchez le chargeur dans une prise de courant adaptée et mettez le produit sur la base du chargeur.

Éteignez l'appareil avant de le charger.

Avant la première utilisation, rechargez votre aspirateur pendant au moins 24 heures. Le voyant du bouton Marche/Arrêt clignote (couleur bleue) lorsque le produit est en train de charger et s'allume (couleur bleue) lorsqu'il est complètement chargé.

Rebranchez l'appareil au chargeur après l'utilisation pour recharger les batteries.

Ne rechargez jamais les batteries dans des températures de plus de 37°C ou en-dessous de 0°C.

Il est normal que le chargeur devienne chaud au toucher lorsqu'il est en train de charger.

Ne débranchez pas l'appareil en tirant sur le cordon d'alimentation.

Le chargeur doit être débranché en cas d'absence prolongée (vacances, etc.). Rechargez l'appareil de nouveau avant de l'utiliser car les batteries peuvent se décharger toutes seules si elles sont stockées pendant longtemps.

Si vous mettez l'appareil à la poubelle, il convient de retirer les batteries d'abord. L'appareil ne doit pas être branché à la prise lorsque vous retirez les batteries. Jetez les batteries dans un endroit sûr. Laissez fonctionner l'appareil jusqu'à l'arrêt total de l'appareil provoqué par le déchargement complet des batteries. Les batteries usées doivent être amenées à un point de recyclage et non pas être éliminées avec les ordures ménagères. Pour retirer les batteries, veuillez contacter le centre d'assistance Hoover ou suivez les instructions suivantes.

IMPORTANT : Déchargez toujours complètement la batterie avant de la retirer.

Utilisez votre aspirateur jusqu'à ce que la batterie soit complètement déchargée.

Retirez le produit de la base de chargement.

Faites tourner le couvercle de la batterie dans le sens contraire des aiguilles d'une montre et retirez la batterie.

REMARQUE : Si vous rencontrez des difficultés en démontant l'unité ou si vous souhaitez obtenir de plus amples informations concernant le traitement, la maintenance et le recyclage de cet appareil, veuillez contacter les services de votre ville locale ou un centre de traitement des ordures ménagères.

N'utilisez que les accessoires, les consommables et les pièces de rechange recommandés ou fournis par Hoover.

Électricité statique : Certains tapis/moquettes peuvent entraîner une petite accumulation d'électricité statique. Les décharges d'électricité statique ne sont pas dangereuses pour la santé.

N'utilisez pas votre appareil à l'extérieur, sur une surface humide ou aspirer des débris humides.

N'aspirez pas d'objets durs ou tranchants, d'allumettes, de cendres chaudes, de mégots de cigarettes ou d'autres objets similaires. Ne pulvérisez ou n'aspirez pas de liquides inflammables, des produits d'entretien liquides, des aérosols ou leurs vapeurs.

Ne marchez pas sur le cordon d'alimentation lorsque vous utilisez votre appareil et ne le débranchez pas de la prise en tirant sur le cordon d'alimentation. Ne continuez pas à utiliser votre appareil ou votre chargeur s'il semble défectueux.

Service Hoover : Pour assurer l'utilisation sûre et efficace de cet appareil, nous recommandons de n'en confier l'entretien et les réparations qu'à un réparateur Hoover agréé.

N'utilisez pas l'appareil sur des personnes ou des animaux. Ne remplacez pas les batteries avec des batteries non rechargeables.

Environnement :

Cet appareil porte des marquages conformes à la directive européenne 2011/65/EC relative aux déchets d'équipements électriques et électroniques (DEEE). Si vous jetez ce produit convenablement, vous contribuerez à éviter des conséquences potentiellement nuisibles pour l'environnement et pour la santé. Le symbole figurant sur le produit indique qu'il ne peut pas être mis à la poubelle avec les ordures ménagères. Vous devez le déposer dans un centre de recyclage des déchets électriques et électroniques. La déposition doit être effectuée conformément à la réglementation locale en matière de déchets. Pour obtenir des compléments d'information sur le traitement, la récupération et le recyclage de ce produit, merci de contacter votre municipalité, le service local des ordures ménagères ou le lieu d'achat du produit.



Cet appareil est conforme aux Directives européennes 2014/35/UE, 2014/30/EUE et 2011/65/UE.

CANDY HOOVER GROUP S.r.l. Via Privata Eden Fumagalli, 20861 Brugherio (MB) Italy

COMPOSANTS DU PRODUIT

- | | |
|--|---|
| A. Couverture de la batterie | K. Chargeur et base de chargement |
| B. Bloc batterie | L. Base de recharge |
| C. Bouton LED on/off | M. Boîte d'accessoires* |
| D. Bouton de verrouillage du bac à poussière | N. Brosse spéciale Animaux* |
| E. Cassette de poussière | O. Accessoire mise sous-vide alimentaire* |
| F. Lumière LED frontale | P. Kit connecteur* |
| G. Filtre pré-moteur | Q. Accessoire de mise sous vide* |
| H. Grille métallique | R. Sachets sous vide pour objets souples et textiles* |
| I. Accessoire 3-en-1 : | S. Sachets sous vide alimentaire* |
| J. Brosse de nettoyage | |

PREPARATION DE L'APPAREIL [Fig. 1]

Enlevez soigneusement le produit de l'emballage.

1. Insérez la batterie dans la poignée du produit et faites tourner le couvercle de cette dernière dans le sens horaire. [Fig. 1-2]
2. Faites passer le chargeur à travers la base de chargement. [Fig. 1-2]
3. Remplacez le chargeur dans la base de chargement et appuyez sur le socle.
4. Enfoncez le fil dans la fente prévue à cet effet. [Fig. 1-2]
5. Mettez le produit sur la base de chargement [Fig. 1-3]
6. Mettez l'accessoire 3-en-1 sur la base de chargement. [Fig. 1-3]
7. Insérez la boîte d'accessoires* à l'arrière de la base de chargement. [Fig. 1-5 et Fig. 1-6]
8. Enfoncez le fil dans la fente prévue à cet effet. [Fig. 1-5 et Fig. 1-6]
9. Mettez la mini turbobrosse spéciale Animaux* dans la boîte d'accessoires*. [Fig. 1-5]
10. Mettez le kit de mise sous vide alimentaire et textile dans la boîte d'accessoires*. [Fig. 1-6]

REMARQUE : N'utilisez que le chargeur fourni avec votre nettoyeur pour recharger. Il est normal que le chargeur devienne chaud lorsqu'il est en train de charger.

CHARGE [Fig. 2]

Retirez tous les accessoires de l'aspirateur, puis mettez le produit sur la base de recharge et branchez le chargeur dans une prise de courant appropriée. [Fig. 2-1 et Fig. 2-2]

Le produit commencera à se charger et le bouton LED on/off clignotera en bleu. La fréquence de clignotement est de 1 HZ. [Fig. 2-3]

Lorsque le produit est complètement chargé, le bouton LED on/off cesse de clignoter (lumière fixe). [Fig. 2-4]

* Sur certains modèles uniquement

REMARQUE : N'utilisez que le chargeur fourni avec votre nettoyeur pour recharger. Il est normal que le chargeur devienne chaud lorsqu'il est en train de charger.

REMARQUE : Si l'aspirateur ne sera pas utilisé pendant longtemps, veuillez retirer le bloc batterie de l'appareil afin de préserver sa durée de vie.

UTILISATION DE L'APPAREIL [Fig. 2]

Retirez l'aspirateur du chargeur, puis appuyez sur le bouton LED marche/arrêt.

Le bouton LED marche/arrêt s'allume en couleur bleue fixe (si la charge du produit est > 10 %) et la lumière LED frontale s'allume en blanc. Lorsque vous avez fini de l'utiliser, éteignez le produit en appuyant sur le bouton LED on/off, videz et nettoyez le bac à poussière et le filtre après chaque utilisation ou lorsqu'elle est pleine. Veuillez vous référer à la section ENTRETIEN DE L'ASPIRATEUR.

Cet aspirateur est équipé d'un bouton LED marche/arrêt sur le corps principal. Lorsque le produit est allumé, la LED s'allume ou s'éteint pour indiquer le niveau de batterie.

Niveau de batterie :

La LED on/off est allumée (couleur bleue fixe) : 10%-100% charge

La LED on/off clignote en rouge et la fréquence de clignotement est de 1 HZ : ≤10% charge

La LED on/off est éteinte : 0% charge

ACCESSOIRES [Fig. 3]

Tous les accessoires peuvent être placés directement sur le corps principal de l'aspirateur.

Pour enlever l'accessoire, appuyez sur le bouton pour le détacher et enlevez-le du corps principal. Si l'accessoire n'est pas équipé d'un bouton pour le détacher, décrochez-le manuellement du corps principal.

ACCESSOIRE 3-EN-1:

Suceur plat: Convient pour le nettoyage des coins et des zones difficiles d'accès. [Fig. 3-6]

Brosse meuble : Idéal pour nettoyer les surfaces dures sans les endommager ni les rayer. [Fig. 1-4 et Fig. 3-7]

Petit suceur: Parfait pour les surfaces en tissu telles que les matelas et les canapés. [Fig. 1-4 et Fig. 3-8]

BROSSE TURBO SPECIAL ANIMAUX*: [Fig. 3-9]

Idéale pour éliminer les poils d'animaux et les allergènes présents sur les meubles et des escaliers recouverts de moquette. Ne touchez pas la brosse rotative, lorsque le produit est allumé. Ne pas laisser la brosse tourner sur place.

KIT DE MISE SOUS VIDE ALIMENTAIRE ET TEXTILE*:

Le kit de mise sous vide vous permet de réduire le volume des articles souples et textiles afin d'optimiser l'espace à la maison ou lors d'un voyage. [Fig. 3-11]

Le kit de conservation d'aliments optimise l'espace à l'intérieur de votre réfrigérateur ou congélateur et permet de conserver les aliments frais et sûrs plus longtemps, sans air à l'intérieur du sachet. [Fig. 3-10]

MISE EN GARDE : Gardez les sachets pour aliments et économies d'espace hors de la portée des enfants. Ils sont fabriqués en plastique et pourraient devenir dangereux pour les enfants, s'ils sont laissés sans surveillance. Veuillez à ce que ces sachets soient rangés en hauteur et hors de la portée des jeunes enfants.

Comment utiliser le kit de Conservation des aliments*:

1. Insérez le kit connecteur dans la prise du produit.
2. Insérez l'accessoire de mise sous vide alimentaire dans connecteur. [Fig. 3-12]
3. Prenez le sachet sous vide pour la nourriture, ouvrez-le en saisissant chaque côté de la fermeture éclair et en tirant sur le côté.
4. Mettez les aliments à l'intérieur du sachet, en plaçant le sachet ouvert face vers le haut sur une surface plane. La vanne d'air et la conduite de remplissage doivent être orientées vers le haut. [Fig. 3-13] Ne remplissez pas trop le sachet.
5. Prenez un sure-zip (inclus dans le kit) et mettez-le sur le dessus de votre sachet sous vide pour vous aider à le sceller. Saisissez fermement le curseur du sure-zip à l'aide de votre pouce et de votre index. Ensuite, faites glisser la fermeture éclair sur le dessus du sachet. Veillez à faire glisser la fermeture éclair d'avant en arrière au moins deux fois. Appuyez un peu plus fort pour vous assurer une bonne étanchéité et qu'il n'y a pas de fuite d'air. [Fig. 3-13]
6. Passez vos doigts le long de la fermeture éclair. Pour vous assurer que la fermeture éclair est complètement étanche, faites glisser vos doigts le long de la fermeture éclair et appuyez dessus. Vous devriez être en mesure de sentir si certaines zones ne sont pas scellées.

* Sur certains modèles uniquement

- Placez l'élément circulaire rouge de l'outil de conservation d'aliments sur la valve d'air. Assurez-vous de couvrir complètement la valve d'air avec ce composant rouge. **[Fig. 3-14]**
- Tirez complètement sur le poussoir de l'accessoire de mise sous vide alimentaire. **[Fig. 3-14]**
- Allumez le produit en maintenant la partie rouge sur la valve d'air avec votre main. **[Fig. 3-14]** Une fois l'aspirateur allumé, vous verrez le sachet commencer à se rétrécir à mesure que l'air est évacué. Lorsque le sachet cesse de se rétracter, cela signifie que vous avez terminé le processus de scellage. Vous pouvez alors éteindre le produit.
- Retirez l'outil de conservation d'aliments et fermez la valve d'air, en appuyant plusieurs fois avec vos doigts pour empêcher l'air de s'échapper du sachet. **[Fig. 3-14]**
- Placer le sachet au réfrigérateur ou au congélateur.

Comment utiliser le kit de mise sous vide textile*:

- Insérez le kit connecteur dans la prise du produit.
- Insérez l'embout de mise sous vide textile (de couleur bleu clair) dans le connecteur. **[Fig. 3-15]**
- Prenez le sachet sous vide pour articles souples/textiles, ouvrez-le en saisissant chaque côté de la fermeture éclair et en tirant sur le côté.
- Mettez les articles souples à l'intérieur du sachet, en plaçant le sachet ouvert face vers le haut sur une surface plane. La valve d'air doit être orientée vers le haut. **[Fig. 3-16]** Ne remplissez pas trop le sachet. Veillez à ce que tous les articles soient secs avant de les emballer.
- Prenez un sure-zip (inclus dans le kit) et mettez-le sur le dessus de votre sachet sous vide pour vous aider à le sceller. Saisissez fermement le curseur du sure-zip à l'aide de votre pouce et de votre index. Ensuite, faites glisser la fermeture éclair sur le dessus du sachet. Veillez à faire glisser la fermeture éclair d'avant en arrière au moins deux fois. Appuyez un peu plus fort pour vous assurer une bonne étanchéité et qu'il n'y a pas de fuite d'air. **[Fig. 3-16]**
- Passez vos doigts le long de la fermeture éclair. Pour vous assurer que la fermeture éclair est complètement étanche, faites glisser vos doigts le long de la fermeture éclair et appuyez dessus. Vous devriez être en mesure de sentir si certaines zones ne sont pas scellées.
- Ouvrez le bouchon de la valve sur le dessus du sachet. **[Fig. 3-17]** Pour ouvrir le bouchon de la valve, placez une main autour de la base de la valve et utilisez l'autre pour faire tourner et soulever le bouchon.
- Placez l'embout bleu de mise sous vide textile sur la valve d'air. Assurez-vous de couvrir complètement la valve d'air avec ce composant bleu clair. **[Fig. 3-17]**
- Allumez le produit. Une fois l'aspirateur allumé, vous verrez le sachet commencer à se rétrécir à mesure que l'air est évacué. Lorsque le sachet cesse de se rétracter, cela signifie que vous avez terminé le processus de scellage. Vous pouvez alors éteindre le produit. **[Fig. 3-17]**
- Retirez l'outil d'économies d'espace et fermez la valve d'air, en appuyant plusieurs fois avec vos doigts pour empêcher l'air de s'échapper du sachet. **[Fig. 3-17]**
- Conservez-le sur une surface lisse et plane. Assurez-vous qu'aucun objet pointu n'est placé près du sachet.

ENTRETIEN DE L'ASPIRATEUR **[Fig. 4]**

Vidage du bac à poussière

- Appuyez sur le bouton de déverrouillage du bac et retirez-le. **[Fig. 4-3]**
- Tirez sur l'anneau métallique et retirez l'ensemble filtre du pré-moteur (treillis métallique et filtre du pré-moteur). **[Fig. 4-4]**
- Videz le contenu du bac à poussière. **[Fig. 4-5]**
- Retirez l'excès de poussière du treillis métallique, puis tenez la base de cette dernière et faites tourner le haut dans le sens anti-horaire et retirez le filtre du pré-moteur. **[Fig. 4-6]**
- Tapotez la base et le haut du filtre du pré-moteur pour enlever la poussière, puis à l'aide de la brosse de dépoussiérage, enlevez tous la poussière supplémentaire du filtre du pré-moteur et du treillis métallique. **[Fig. 4-7]**
- Une fois l'excès de poussière et de débris éliminé, lavez le filtre du pré-moteur et le treillis métallique à l'eau chaude jusqu'à ce que l'eau soit propre. Ne pas laver le BAC À POUSSIÈRE car il contient des éléments électroniques. **[Fig. 4-8]**
- Retirez l'excès d'eau et laissez sécher pendant 24h. Remplacez uniquement le filtre et le treillis lorsqu'ils sont complètement secs. **[Fig. 4-9]**
- Remontez-le quand il est complètement sec et remplacez-le sur le produit. **[Fig. 4-11]**

REMARQUE : N'utilisez pas d'eau chaude ou de détergent lorsque vous nettoyez le filtre pré-moteur. Dans le cas peu probable où le filtre pré-moteur s'endommage, fixez une pièce de rechange certifié Hoover. Veuillez vous assurer de réinstaller le filtre du pré-moteur dans le bac à poussière, car le produit est équipé d'un mécanisme de protection du filtre qui empêchera le bac à poussière d'être remonté sur le produit.

IMPORTANT : Pour des performances optimales, conservez le filtre propre. Nous vous recommandons de laver le filtre du pré-moteur et le treillis au moins une fois par mois.

MISE EN GARDE : NE PAS LAVER LE BAC À POUSSIÈRE car il contient des éléments électroniques. Vous pouvez nettoyer le bac à poussière avec un chiffon sec.

LIBÉREZ UN ACCESSOIRE BLOQUÉ [Fig. 5]

Si le produit fonctionne avec l'accessoire attaché et que la LED on/off clignote en rouge avec une fréquence de clignotement de 2 HZ, cela informe que l'accessoire attaché est bloqué et que vous devez donc vérifier et éliminer le blocage de l'accessoire et/ou de l'entrée du produit ou du bac.

IMPORTANT : Éteignez toujours l'appareil et retirez tous les accessoires de l'appareil avant de procéder à tout entretien.

Blocage BROSSE TURBO SPECIALE ANIMAUX*

Étape 1 : Éteignez le bouton LED on/off, appuyez sur le bouton de décrochage de la brosse et retirez la brosse spéciale animaux.*

Étape 2 : Faites tourner l'embout de la brosse rotative dans le sens anti-horaire avec une pièce de monnaie ou un tournevis. [Fig. 5-7]

Étape 3 : Retirez la brosse rotative.

Étape 4 : Retirez le blocage de la brosse rotative ou de son embout.

Étape 5 : Appuyez sur le verrouillage de la brosse rotative

Étape 6 : Remplacez la brosse rotative dans la brosse

Étape 7 : Faites tourner l'embout de la brosse rotative dans le sens horaire

Étape 8 : Terminé. Prêt à l'emploi.

Remplacez la batterie

L'aspirateur est équipé d'un bloc batterie Lithium ion rechargeable qui est remplaçable. Faites tourner le couvercle de la batterie dans le sens anti-horaire puis retirez cette dernière.

Mise au rebut des batteries en fin de vie

Si l'aspirateur doit être éliminé, les piles doivent être retirées. Les batteries usées doivent être amenées à un point de recyclage et non pas être éliminées avec les ordures ménagères.

IMPORTANT : Déchargez toujours complètement la batterie avant de la retirer.

MISE EN GARDE : N'essayez pas d'ouvrir la batterie pour la réparer vous-même. Utilisez uniquement les pièces de rechange compatibles avec votre aspirateur. L'utilisation de pièces non approuvées par Hoover est dangereuse et invalidera votre garantie.

DÉPANNAGE

Si vous avez des problèmes avec votre aspirateur, suivez cette simple liste de vérification avant d'appeler le service clientèle Hoover :

PROBLÈME	MOTIF	SOLUTIONS
L'aspirateur ne s'allume pas	La batterie n'est pas bien installée	Réinstallez la batterie
Si votre aspirateur se coupe continuellement après seulement quelques secondes de fonctionnement et que la batterie a été bien chargée et installée.	Le bac à poussière a un blocage à l'entrée ou les filtres situés à l'intérieur du bac sont bloqués.	Retirez l'ensemble filtre (treillis et filtre pré-moteur) de l'intérieur du bac à poussière et suivez les instructions d'entretien de l'aspirateur figurant dans le manuel d'instructions ou simplement sur l'étiquette d'entretien du bac à poussière.
Aspiration insuffisante ou pas d'aspiration du tout	Le bac à poussière est rempli, le pré-filtre est bloqué	Videz le bac à poussière et lavez le filtre du pré-moteur et le treillis métallique
Le bouton LED on/off affiche une couleur rouge lors du chargement	La batterie ne peut pas être chargée	Cela peut être dû à de très longues périodes de stockage (plus de 6 mois). Contactez le service clientèle Hoover pour effectuer le changement de batterie. Si le problème persiste, contactez le service clientèle Hoover.

Lors de l'utilisation du produit avec l'accessoire attaché, le bouton LED on/off clignote en rouge avec une fréquence de clignotement de 2 HZ	L'accessoire motorisé en place est bloqué	Libérez le blocage, consultez la section « Libérez un accessoire motorisé bloqué ».
Lors de l'utilisation du produit, le bouton LED on/off clignote (couleur rouge) avec une fréquence de clignotement de 1 HZ	Rappel que la capacité de la batterie est de $\leq 10\%$	Rechargez le produit lorsque la batterie est complètement vide.
Lors de l'utilisation du produit, le bouton LED on/off clignote (couleur rouge) pendant 4 secondes avec une fréquence de clignotement de 2 HZ. Puis il s'éteint.	La voie d'entrée d'air du produit est totalement bloquée	Vérifiez s'il y a des blocages autour de l'entrée du produit et éliminez-les.
Lors de l'utilisation du produit, le bouton LED on/off clignote en rouge pendant 6 secondes avec une fréquence de clignotement de 2 HZ. Puis il s'éteint.	Le respirateur surchauffe	Il lui faudra environ 45 minutes pour refroidir et redémarrer.

PIÈCES DÉTACHÉES ET CONSOMMABLES HOOVER

Toujours remplacer les pièces par des pièces détachées de la marque Hoover. Celles-ci sont disponibles auprès de votre revendeur Hoover. Lors de la commande de pièces, veuillez toujours préciser le numéro de votre modèle.

VOTRE GARANTIE

Les conditions de garantie de cet appareil sont définies par notre représentant dans le pays où il est vendu et peuvent être obtenues auprès de votre revendeur. Les détails concernant ces conditions peuvent être obtenus auprès du revendeur auprès duquel l'appareil a été acheté. La facture d'achat ou le reçu doivent être présentés pour toutes réclamations relevant des conditions de cette garantie.

IMPORTANT : La batterie de cet aspirateur est garantie 1 an à compter de la date d'achat. Passée un an, le client est responsable du coût d'acquisition d'une nouvelle batterie.

Ces conditions peuvent être modifiées sans préavis.

HINWEISE FÜR DIE SICHERE BENUTZUNG

Dieses Gerät ist nur zum Gebrauch im Haushalt und nicht für gewerbliche Zwecke bestimmt. Sie sollten das Gerät ausschließlich gemäß den Angaben in dieser Bedienungsanleitung verwenden. Vor dem Gebrauch des Gerätes muss die vorliegende Bedienungsanleitung vollständig gelesen und verstanden worden sein.

Schalten Sie das Gerät immer aus und ziehen den Stecker des Ladegerätes, bevor Sie das Gerät reinigen oder irgendwelche Wartungsarbeiten durchführen.

Dieses Gerät darf von Kindern ab 8 Jahren, sowie körperlich, geistig oder sensorisch behinderten Personen bzw. Personen ohne Erfahrung und Kenntnisse im Gebrauch nur unter Aufsicht oder unter Anleitung für die sichere Benutzung und den damit verbundenen Gefahren benutzt werden. Kinder sollten nicht mit dem Gerät spielen. Reinigungs- und Wartungsarbeiten dürfen von Kindern nur unter Aufsicht ausgeführt werden.

Ist das Netzkabel beschädigt, darf das Gerät NICHT mehr benutzt werden. Im Falle eines Defektes, darf das Netzkabel nur durch einen autorisierten Hoover-Kundendiensttechniker ausgetauscht werden.

Hände, Füße, lose Kleidung und Haare von den rotierenden Bürsten fernhalten.

Verwenden Sie nur das Originalladegerät, das mit dem Gerät geliefert wurde. Stellen Sie sicher, dass die Versorgungsspannung mit der auf dem Ladegerät angegebenen Spannung übereinstimmt.

Dieses Haushaltsgerät von Hoover wird mit einem schutzisolierten Batterieladegerät geliefert, welches ausschließlich für 230 V (GB 240 V) Steckdosen geeignet ist.

Stecken Sie die Ladestation in eine passende Steckdose und platzieren Sie das Gerät darauf.

Schalten Sie das Gerät vor dem Aufladen des Akkus aus.

Laden Sie die Akkus des Gerätes vor der ersten Benutzung mindestens 24 Stunden lang auf. Die LED-Leuchte auf der Ein-/Aus-Taste wird während des Ladevorgangs blau blinken und nach dem vollständigen Aufladen konstant blau leuchten.

Schließen Sie das Gerät nach der Benutzung wieder an das Netzteil an, um die Akkus wieder aufzuladen.

Akkus niemals bei Temperaturen über 37°C oder unter 0°C aufladen! Es ist normal, dass sich das Ladegerät während des Ladevorgangs erwärmt.

Ziehen Sie den Netzstecker des Ladegerätes NIEMALS durch Ziehen am Kabel heraus.

Ziehen Sie im Fall einer längeren Abwesenheit, z. B. Urlaub usw. den Stecker des Ladegerätes aus der Steckdose. Laden Sie nach einer längeren Zeit der Lagerung/Nichtbenutzung das Gerät vor der erneuten Benutzung wieder komplett auf, da sich die Akkus von selber entladen können.

Wenn das Gerät entsorgt wird, müssen zuvor die Akkus entfernt werden. Das Gerät muss von der Stromnetz getrennt sein, wenn die Akkus entnommen werden. Entsorgen Sie die Akkus ordnungsgemäß. Lassen Sie das Gerät laufen, bis die Akkus leer sind und es von selber stoppt. Gebrauchte Akkus sollten zum Recycling zurückgegeben und nicht mit dem Hausmüll entsorgt werden. Um die Akkus herauszunehmen, wenden Sie sich bitte an das Hoover-Kundendienst oder führen Sie folgende Schritte aus.

WICHTIG: Entladen Sie die Akkus vor dem Herausnehmen immer ganz. Lassen Sie dafür das Gerät laufen, bis die Akkus vollständig entladen sind. Nehmen Sie das Gerät von der Ladestation.

Drehen Sie die Akku-Abdeckung entgegen dem Uhrzeigersinn und nehmen Sie den Akku heraus.

HINWEIS: Sollten Sie irgendwelche Schwierigkeiten beim Auseinandernehmen des Gerätes haben oder detailliertere Informationen zur Behandlung, Reparatur oder zum Recycling des Geräts benötigen, kontaktieren Sie bitte Ihre Stadtverwaltung oder den lokalen Entsorgungsdienst für Haushaltsabfälle.

Verwenden Sie nur Zubehör, Verbrauchsmaterial oder Ersatzteile, die von Hoover empfohlen oder geliefert werden.

Statische Aufladung: Manche Teppiche können die Bildung statischer Elektrizität verursachen. Diese ist nicht gesundheitsschädlich.

Benutzen Sie das Gerät nicht im Freien, auf nassen Oberflächen oder zur Aufnahme von feuchtem Schmutz.

Vermeiden Sie es, harte oder scharfe Gegenstände, Streichhölzer, heiße Asche, Zigarettenkippen oder Ähnliches aufzusaugen. Niemals entzündliche Flüssigkeiten, Reinigungsmittel, Aerosole oder deren Dämpfe auf das Gerät sprühen oder damit aufsaugen.

Während des Betriebs nicht über das Netzkabel fahren. Nicht am Kabel ziehen, um den Gerätestecker aus der Steckdose zu ziehen. Stellen Sie die Verwendung des Gerätes oder des Ladegerätes ein, wenn ein Defekt vermutet wird.

Hoover-Kundendienst: Um auf Dauer den sicheren und effizienten Betrieb dieses Gerätes zu gewährleisten, empfehlen wir, Wartungs- und Reparaturarbeiten ausschließlich von einem zugelassenen Hoover-Kundendiensttechniker durchführen zu lassen.

Benutzen Sie das Gerät nicht zur Reinigung von Menschen oder Tieren. Ersetzen Sie die Akkus nicht durch Einwegbatterien.

Umweltschutz:

Dieses Elektrohaushaltsgerät ist entsprechend der EU-Richtlinie 2011/65/EC über Elektro- und Elektronik-Altgeräte (WEEE) gekennzeichnet. Durch die sichere und umweltgerechte Entsorgung dieses Produkts tragen Sie dazu bei, mögliche negative Auswirkungen auf die Umwelt und die Gesundheit des Menschen zu verhindern. Das am Produkt angebrachte Symbol gibt an, dass dieses Produkt nicht als Hausmüll behandelt werden darf, sondern an einer entsprechenden Sammelstelle für das Recycling von elektrischen und elektronischen Geräten zu entsorgen ist. Die Entsorgung ist in Übereinstimmung mit allen geltenden Vorschriften für die umweltgerechte Abfallentsorgung vorzunehmen. Ausführlichere Informationen über die Müllbehandlung und das Recycling dieses Geräts erhalten Sie von der zuständigen Umweltbehörde, der Müllentsorgungsstelle Ihrer Kommune oder dem Händler, bei dem Sie das Gerät erworben haben.



Dieses Gerät erfüllt die Europäischen Richtlinien 2014/35/EG, 2014/30/EG und 2011/65/EG.

CANDY HOOVER GROUP S.r.l. Via Privata Eden Fumagalli, 20861 Brugherio (MB) Italy

PRODUKTBESTANDTEILE

- | | |
|--|---|
| A. Batteriefachabdeckung | K. Ladegerät und Ladestation Rückseite |
| B. Akku | L. Ladestation |
| C. EIN-/AUS-LED-Taste | M. Zubehör-Box* |
| D. Taste zur Entfernung des Staubbehälters | N. Power-Tierhaardüse* |
| E. Staubbehälter | O. Lebensmittel-Frischhalte-Kit* |
| F. Vordere LED-Leuchte | P. Anschlusskit* |
| G. Vormotorfilter | Q. Platzsparer-Kit* |
| H. Metallgeflecht | R. Vakuumbbeutel für elastische Ware und Textilien* |
| I. 3in1-Zubehör: | S. Vakuumbbeutel für Lebensmittel* |
| J. Reinigungsbürste | |

VORBEREITUNG DES STAUBSAUGERS [Abb. 1]

Nehmen Sie Ihr Gerät vorsichtig aus der Verpackung.

1. Setzen Sie das Akkupack in den Gerätegriff ein und drehen Sie die Akkuabdeckung im Uhrzeigersinn. **[Abb. 1-2]**
2. Schließen Sie das Ladegerät durch die Ladestation an. **[Abb. 1-2]**
3. Setzen Sie das Ladegerät wieder in die Ladestation ein und drücken Sie diese fest.
4. Drücken Sie das Kabel in den Kabelschlitz. **[Abb. 1-2]**
5. Legen Sie das Gerät auf die Ladestation. **[Abb. 1-3]**
6. Stecken Sie das 3-in-1-Zubehör auf die Ladestation. **[Abb. 1-3]**
7. Stecken Sie die Zubehörbox* in die Rückseite der Ladestation. **[Abb. 1-5 und Abb. 1-6]**
8. Drücken Sie das Kabel in den Kabelschlitz. **[Abb. 1-5 und Abb. 1-6]**
9. Legen Sie die Power-Tierhaardüse* in die Zubehörbox*. **[Abb. 1-5]**
10. Legen Sie das Aufbewahrungs- und Frischhalte-Kit* in die Zubehörbox*. **[Abb. 1-6]**

HINWEIS: Verwenden Sie zum Aufladen nur das mit dem Gerät mitgelieferte Ladegerät. Wenn der Akku des Geräts aufgeladen wird, ist es normal, dass sich das Ladegerät erwärmt.

AUFLADEN [Abb. 2]

Entfernen Sie das gesamte Zubehör vom Staubsauger. Stellen Sie das Gerät auf die Ladestation und stecken Sie das Ladegerät in eine geeignete Steckdose. **[Abb. 2-1 und Abb. 2-2]**

Das Gerät wird jetzt aufgeladen und die Ein-/Aus-LED-Taste blinkt blau. Die Blinkfrequenz beträgt 1 Mal pro Sekunde. **[Abb. 2-3]**

Wenn das Gerät vollständig aufgeladen ist, leuchtet die Ein-/Aus-LED-Taste (konstant). **[Abb. 2-4]**

* Geräteausstattung ist modellabhängig

HINWEIS: Verwenden Sie zum Aufladen nur das mit dem Gerät mitgelieferte Ladegerät. Wenn der Akku des Geräts aufgeladen wird, ist es normal, das sich das Ladegerät erwärmt.

HINWEIS: Wenn Sie den Staubsauger über einen längeren Zeitraum nicht verwenden möchten, nehmen Sie bitte den Akku aus dem Staubsauger, um die Akku-Lebensdauer zu erhalten.

GEBRAUCH DES GERÄTES [Abb. 2]

Nehmen Sie den Staubsauger vom Ladegerät und drücken Sie die Ein-/Aus-LED-Taste.

Die Ein-/Aus-LED-Taste leuchtet dauerhaft blau (wenn der Akku des Gerätes zu mehr als 10 % geladen ist), das LED-Ladegerät leuchtet weiß. Schalten Sie das Gerät nach dem Gebrauch aus. Drücken Sie hierzu die Ein-/Aus-LED-Taste. Entleeren und reinigen Sie den Staubbehälter und den Filter nach jedem Gebrauch oder, wenn der Staubbehälter voll ist. Bitte beachten Sie den Abschnitt WARTUNG DES GERÄTS.

Dieser Staubsauger ist mit einer Ein-/Aus-LED-Taste am Gerätekorpus ausgestattet. Wenn das Produkt eingeschaltet ist, leuchtet die LED-Anzeige oder ist aus, um den Akku-Ladezustand anzuzeigen.

Akkuladezustand:

Die Ein-/Aus-LED leuchtet (konstant in Blau): 10%-100% Laden

Die Ein-/Aus-LED blinkt ein Mal pro Sekunde rot: ≤ 10% Laden

Die Ein-/Aus-LED ist aus: 0% Laden

ZUBEHÖR [Abb. 3]

Alle Zubehöreile können direkt an dem Staubsaugergerätekörper befestigt werden.

Um das Zubehör abzunehmen, drücken Sie die Zubehöreintriegelungstaste und ziehen Sie es vom Gerätekorpus ab. Wenn das Zubehör nicht mit einer Entriegelungstaste ausgestattet ist, ziehen Sie es direkt vom Gerätekorpus ab.

3IN1-ZUBEHÖR:

Fugendüse: Geeignet für die Reinigung von Ecken und schwer erreichbaren Bereichen. [Abb. 3-6]

Möbelpinsel: Ideal für die Reinigung von harten Oberflächen, ohne diese zu beschädigen oder zu zerkratzen. [Abb. 1-4 und Abb. 3-7]

Polsterdüse: Ideal für Textiloberflächen, wie Matratzen und Sofas. [Abb. 1-4 und Abb. 3-8]

POWER-TIERHAARDÜSE*: [Abb. 3-9]

Ideal zum Entfernen von Tierhaaren und Allergenen von Polstermöbeln und Teppichböden.

Berühren Sie die rotierende Bürste nicht, wenn das Gerät eingeschaltet ist. Halten Sie die Düse bei sich drehender Bürstwalze nicht still.

PLATZSPARER- UND LEBENSMITTELFrischhalte-KIT*:

Mit dem Platzsparer-Kit können Sie das Volumen von weicher Ware und Textilien reduzieren, um den Platz zu Hause oder auf Reisen zu optimieren. [Abb. 3-11]

Das Lebensmittel-Vakuum-Kit optimiert den Platz in Ihrem Kühl- oder Gefrierschrank und hält Lebensmittel länger frisch und geschützt, weil sich keine Luft im Beutel befindet. [Abb. 3-10]

WARNING: Halten Sie Lebensmittel- und Platzsparbeutel von Kindern fern. Sie bestehen aus Kunststoff und können für unbeaufsichtigte Kinder gefährlich werden. Stellen Sie sicher, dass die Vakuumbbeutel außerhalb der Reichweite von kleinen Kindern aufbewahrt werden.

So verwenden Sie das Lebensmittelfrischhalte-Kit*:

1. Stecken Sie den Anschluss des Kits in den Geräteeinsaugstutzen.
2. Stecken Sie das Lebensmittelfrischhalte-Zubehör in den Anschluss des Kits. [Abb. 3-12]
3. Nehmen Sie den Vakuumbbeutel für Lebensmittel und öffnen Sie ihn, indem Sie ihn auf beiden Seiten des Reißverschlusses anfassen und auseinanderziehen.
4. Legen Sie die Lebensmittel in den Beutel und legen Sie den offenen Beutel mit der Oberseite nach oben auf eine flache Oberfläche. Das Luftventil und die Füllleitung müssen nach oben zeigen. [Abb. 3-13] Achten Sie darauf, dass der Beutel nicht überfüllt ist.
5. Nehmen Sie einen Reißverschluss-Zipper (im Lieferumfang enthalten) und setzen Sie ihn auf die Oberseite des Vakuumbteils, um das Verschließen zu erleichtern. Fassen Sie den Reißverschluss-Zipper mit Daumen und Zeigefinger fest an. Schieben Sie dann den Zipper über die Oberseite des Beutels. Achten Sie darauf, dass Sie den Zipper mindestens zweimal hin und her schieben. Drücken Sie ein wenig fester nach unten, um sicherzustellen, dass der Zipper fest verschlossen ist und keine Luft entweicht. [Abb. 3-13]

* Geräteausstattung ist modellabhängig

6. Fahren Sie mit den Fingern am Zipper entlang. Um sicherzustellen, dass der Zipperverschluss vollständig abgedichtet ist, fahren Sie mit den Fingern entlang der Zipperschiene und drücken Sie diesen nach unten. Sie sollten fühlen können, ob einige Bereiche undicht sind.
7. Setzen Sie das runde rote Teil des Lebensmittelfrischhalte-Zubehörs auf das Luftventil. Achten Sie darauf, dass das Luftventil vollständig von diesem roten Bauteil bedeckt ist. **[Abb. 3-14]**
8. Ziehen Sie den Kolben vom Food-Saver ganz heraus. **[Abb. 3-14]**
9. Schalten Sie den Staubsauger ein und halten Sie das rote Bauteil mit der Hand am Luftventil fest. **[Abb. 3-14]** Sobald der Staubsauger eingeschaltet ist, sehen Sie, wie der Beutel zu schrumpfen beginnt, weil die Luft heraus gesaugt wird. Wenn der Beutel aufhört zu schrumpfen, bedeutet dies, dass der Absaugvorgang abgeschlossen wurde. Sie können das Gerät jetzt ausschalten.
10. Nehmen Sie den Food Saver ab und schließen Sie das Luftventil, indem Sie mehrmals mit den Fingern darauf drücken, damit keine Luft in den Beutel dringt. **[Abb. 3-14]**
11. Bewahren Sie den Beutel im Kühl- oder Gefrierschrank auf.

So verwenden Sie den Space Saver*:

1. Stecken Sie den Anschluss des Kits in den Geräteeinsaugstutzen.
2. Stecken Sie das Space Saver-Zubehör (hellblau) in den Anschluss des Kits. **[Abb. 3-15]**
3. Nehmen Sie den Vakuumbbeutel für weiche Teile/Textilien und öffnen Sie ihn, indem Sie ihn auf beiden Seiten des Reißverschlusses anfassen und auseinanderziehen.
4. Legen Sie die weichen Teile in den Beutel und legen Sie den offenen Beutel mit der Oberseite nach oben auf eine flache Oberfläche. Das Luftventil muss nach oben gerichtet sein. **[Abb. 3-16]** Achten Sie darauf, dass der Beutel nicht überfüllt ist. Stellen Sie sicher, dass alle Gegenstände trocken sind, bevor Sie sie verpacken.
5. Nehmen Sie einen Reißverschluss-Zipper (im Lieferumfang enthalten) und setzen Sie ihn auf die Oberseite des Vakuumbeutels, um das Verschließen zu erleichtern. Fassen Sie den Reißverschluss-Zipper mit Daumen und Zeigefinger fest an. Schieben Sie dann den Zipper über die Oberseite des Beutels. Achten Sie darauf, dass Sie den Zipper mindestens zweimal hin und her schieben. Drücken Sie ein wenig fester nach unten, um sicherzustellen, dass der Zipper fest verschlossen ist und keine Luft entweicht. **[Abb. 3-16]**
6. Fahren Sie mit den Fingern am Zipper entlang. Um sicherzustellen, dass der Zipperverschluss vollständig abgedichtet ist, fahren Sie mit den Fingern entlang der Zipperschiene und drücken Sie diesen nach unten. Sie sollten fühlen können, ob einige Bereiche undicht sind.
7. Öffnen Sie die Ventilkappe an der Oberseite des Beutels. **[Abb. 3-17]** Zum Öffnen der Ventilkappe legen Sie eine Hand um den Sockel des Ventils und verwenden die andere Hand, um die Kappe zu drehen und anzuheben.
8. Stecken Sie die runde hellblaue Komponente des Space Savers auf das Luftventil. Achten Sie darauf, dass das Luftventil vollständig von diesem hellblauen Bauteil bedeckt ist. **[Abb. 3-17]**
9. Schalten Sie das Gerät ein. Sobald der Staubsauger eingeschaltet ist, sehen Sie, wie der Beutel zu schrumpfen beginnt, weil die Luft heraus gesaugt wird. Wenn der Beutel aufhört zu schrumpfen, bedeutet dies, dass der Absaugvorgang abgeschlossen wurde. Sie können das Gerät jetzt ausschalten. **[Abb. 3-17]**
10. Entfernen Sie den Space Saver und schließen Sie das Luftventil. Setzen Sie die Ventilkappe wieder auf und drehen Sie sie, damit keine Luft in den Beutel eindringen kann. **[Abb. 3-17]**
11. Lagern Sie den Space Saver auf einer glatten und ebenen Fläche. Stellen Sie sicher, dass sich keine scharfen Gegenstände in der Nähe des Beutels befinden.

WARTUNG DES GERÄTES **[Abb. 4]**

Leeren des Staubbehälters

1. Drücken Sie die Taste zur Entfernung des Staubbehälters und entfernen Sie den Staubbehälter. **[Abb. 4-3]**
2. Ziehen Sie am Metallring und entfernen Sie die Vormotorfiltereinheit (Metallgeflecht und Vormotorfilter). **[Abb. 4-4]**
3. Entleeren Sie den Schmutz aus dem Staubbehälter. **[Abb. 4-5]**
4. Entfernen Sie überschüssige Verunreinigungen aus dem Metallgeflecht, halten Sie dann die Basis des Metallgitters fest, drehen Sie die Oberseite entgegen dem Uhrzeigersinn und entfernen Sie den Vormotorfilter. **[Abb. 4-6]**
5. Klopfen Sie auf die Basis und die Oberseite des Vormotorfilters, um Staub loszuschütteln und entfernen Sie dann mit dem Möbelpinsel weitere Verunreinigungen aus dem Vormotorfilter und dem Metallgeflecht. **[Abb. 4-7]**
6. Waschen Sie, nachdem der gesamte lockere Staub und die Ablagerungen entfernt sind, den Vormotorfilter und das Metallgeflecht mit warmem Wasser aus, bis sauberes Wasser herausläuft. Waschen Sie nicht den STAUBBEHÄLTER. Dieser enthält elektronische Bauteile, die beschädigt werden könnten. **[Abb. 4-8]**
7. Entfernen Sie überschüssiges Wasser und lassen Sie alle Teile 24 Stunden lang trocknen. Setzen Sie den Filter und das Metallgeflecht erst wieder ein, wenn sie vollständig getrocknet sind. **[Abb. 4-9]**
8. Setzen Sie den Filter, nachdem er vollständig getrocknet ist, wieder in das Gerät ein. **[Abb. 4-11]**

HINWEIS: Verwenden Sie kein heißes Wasser oder Reinigungsmittel zum Reinigen des Vormotorfilters. Im unwahrscheinlichen Fall, dass der Vormotorfilter beschädigt ist, tauschen Sie ihn nur gegen einen Hoover-Originalfilter aus. Bitte stellen Sie sicher, dass Sie den Vormotorfilter wieder in den Staubbehälter einbauen, da das Gerät mit einem Filterschutzmechanismus ausgestattet ist, der verhindert, dass der Staubbehälter wieder an das Gerät montiert wird.

WICHTIG: Halten Sie den Filter für optimale Leistung immer sauber. Wir empfehlen Ihnen, den Vormotorfilter und das Metallgeflecht mindestens einmal pro Monat zu waschen.

WARNUNG: WASCHEN SIE DEN STAUBBEHÄLTER NICHT, da sich darin elektronische Bauteile befinden. Sie können den Staubbehälter mit einem trockenen Tuch reinigen.

EINE VERSTOPFUNG AM ZUBEHÖR BESEITIGEN [Abb. 5]

Wenn das Gerät mit dem angeschlossenen Zubehör funktioniert und die Ein-/Aus-LED zwei Mal pro Sekunde rot blinkt, bedeutet dies, dass das angeschlossene Zubehör verstopft ist und Sie das Zubehör oder/und den Produkteinsaugstutzen oder Staubbehälter überprüfen und evtl. eine Verstopfung entfernen müssen.

WICHTIG: Bevor Sie Wartungsarbeiten durchführen, schalten Sie den Staubsauger immer aus und entfernen Sie alle Zubehörteile vom Staubsauger.

Verstopfung in der POWER-TIERHAARDÜSE*

Schritt 1: Schalten Sie die Ein-/Aus-LED-Taste aus, drücken Sie die Freigabetaste der Düse und nehmen Sie die Power-Tierhaardüse ab.*

Schritt 2: Drehen Sie die Endkappe der Bürstwalze mit einer Münze oder einem Schraubendreher entgegen dem Uhrzeigersinn. [Abb. 5-7]

Schritt 3: Nehmen Sie die Bürstwalze ab.

Schritt 4: Beseitigen Sie die Verstopfung an der Bürstwalze oder der Bürstwalzenendkappe.

Schritt 5: Drücken Sie den Bürstwalzenverschluss

Schritt 6: Setzen Sie die Bürstwalze wieder in die Düse ein

Schritt 7: Drehen Sie die Bürstwalzenendkappe im Uhrzeigersinn

Schritt 8: Das ist alles. Das Gerät ist betriebsbereit.

Akkupack auswechseln

Dieser Staubsauger ist mit einem wiederaufladbaren, austauschbaren Lithium-Ionen-Akku ausgestattet. Drehen Sie die Akkufachabdeckung entgegen dem Uhrzeigersinn und nehmen Sie dann den Akku heraus.

Entsorgung der Akkus

Vor der Entsorgung des Gerätes zuerst die Akkus entfernen. Gebrauchte Akkus sollten zum Recycling zurückgegeben und nicht mit dem Hausmüll entsorgt werden.

WICHTIG: Entladen Sie die Akkus vor dem Herausnehmen immer ganz.

WARNUNG: Versuchen Sie nicht den Akku zu öffnen und selbst zu reparieren. Verwenden Sie nur Hoover Originalersatzteile für Ihren Staubsauger. Das Verwenden von Teilen, die nicht von Hoover zugelassen wurden, ist gefährlich und führt eventuell dazu, dass Ihre Garantie erlischt.

FEHLERBEHEBUNG

Falls Sie ein Problem mit Ihrem Gerät haben, befolgen Sie, bevor Sie den Hoover-Kundendienst kontaktieren, bitte folgende einfache Checkliste:

STÖRUNG	URSACHE	LÖSUNG
Der Staubsauger lässt sich nicht einschalten	Der Akkupack ist falsch eingesetzt	Setzen Sie den Akkupack neu ein
Wenn sich Ihr Staubsauger nach nur wenigen Sekunden Laufzeit ständig abschaltet und der Akku geladen und richtig eingesetzt ist.	Der Staubbehälter am Einlass ist verstopft oder die Filter im Staubbehälter sind verstopft.	Entfernen Sie die Filterbaugruppe (Sieb und Vormotorfilter) aus dem Inneren des Staubbehälters und befolgen Sie die Anweisungen zur Wartung des Staubsaugers in der Bedienungsanleitung oder auf dem Wartungsetikett am Staubbehälter.
Niedrige Saugleistung oder das Gerät saugt überhaupt nichts an.	Der Staubbehälter ist voll, oder der Vorfilter ist verstopft	Entleeren Sie den Staubbehälter und waschen Sie den Vorfilter und das Metallgeflecht

Die Ein-/Aus-LED-Taste leuchtet während des Ladevorgangs rot	Der Akku lässt sich nicht aufladen	Dies kann eine Folge sehr langer Lagerzeiten (über ein halbes Jahr) sein. Wenden Sie sich bitte an den Hoover-Kundendienst, um einen Austausch der Akkus zu veranlassen. Wenn das Problem weiterhin besteht, wenden Sie sich bitte an den Hoover-Kundendienst.
Wenn das Gerät mit angeschlossenem Zubehör verwendet wird, blinkt die Ein-/Aus-LED-Taste zwei Mal pro Sekunde rot.	Das angeschlossene angetriebene Zubehör ist verstopft	Beseitigen Sie die Verstopfung. Beachten Sie hierzu den Abschnitt „Verstopfung im angetriebenen Zubehör beseitigen“.
Wenn das Gerät verwendet wird, blinkt die Ein-/Aus-LED-Taste ein Mal pro Sekunde rot	Denken Sie daran, dass der Akku zu weniger als 10% geladen ist.	Laden Sie das Gerät wieder auf, wenn der Akku vollständig entladen ist.
Wenn Sie das Gerät verwenden, blinkt die Ein-/Aus-LED-Taste für vier Sekunden zwei Mal pro Sekunde rot. Danach ist sie ausgeschaltet.	Der Lufteinlass des Geräts ist vollständig blockiert.	Überprüfen Sie, ob der Lufteinlass des Geräts blockiert ist, und beseitigen Sie die Verstopfung.
Wenn Sie das Gerät benutzen, blinkt die Ein-/Aus-LED-Taste für sechs Sekunden lang zwei Mal pro Sekunde rot. Danach ist sie ausgeschaltet.	Staubsauger überhitzt	Es dauert ca. 45 Minuten, bis er abgekühlt ist und wieder benutzt werden kann.

HOOVER ORIGINAL-ERSATZTEILE UND VERBRAUCHSARTIKEL

Verwenden Sie stets Originalersatzteile von Hoover. Diese sind über den Hoover-Kundendienst erhältlich. Geben Sie bei der Bestellung von Ersatzteilen bitte stets die komplette 16stellige Artikelnummer (Typenplakette auf der Rückseite des Gerätes) Ihres Gerätemodells an.

GARANTIEERKLÄRUNG

Die Garantiebestimmungen für dieses Gerät entsprechen den Richtlinien des Landes, in dem Sie das Gerät erworben haben. Weitere Einzelheiten dazu erhalten Sie vom Händler, bei dem Sie das Gerät erworben haben oder aus dem Garantieheft, das der Verpackung beiliegt. Bitte bewahren Sie den Kaufbeleg sorgfältig auf, denn er wird für eventuell auftretende Garantieansprüchen benötigt.

WICHTIG: Die Garantie für den Akku in diesem Staubsauger beträgt 1 Jahr ab Kaufdatum. Nach Ablauf von einem Jahr trägt der Kunde die Kosten für einen neuen Akku.

Änderungen vorbehalten.

ISTRUZIONI PER UN USO SICURO

Questo apparecchio deve essere utilizzato esclusivamente in ambito domestico per interventi di pulizia, secondo le istruzioni riportate nel presente documento. Accertarsi di aver compreso le istruzioni prima di mettere in funzione l'apparecchio.

Prima di procedere alla pulizia dell'apparecchio o effettuare qualsiasi operazione di manutenzione, spegnerlo sempre e rimuovere il caricatore dalla presa.

Questo elettrodomestico non è destinato a essere utilizzato da bambini di età inferiore a 8 anni e da persone dalle ridotte capacità fisiche, sensoriali o mentali, o senza esperienza a causa di una inadeguata informazione sull'uso in sicurezza dell'apparecchio e sui relativi pericoli. Controllare che i bambini non giochino con l'apparecchio. Pulizia e manutenzione non possono essere eseguite da bambini senza sorveglianza da parte di una persona responsabile.

Se il cavo di alimentazione è danneggiato, interrompere immediatamente l'utilizzo dell'apparecchio. Per evitare pericoli, il cavo di alimentazione dovrà essere sostituito da un tecnico del servizio assistenza autorizzato Hoover.

Tenere le mani, i piedi, i capi di abbigliamento non attillati e i capelli lontani dalle spazzole rotanti.

Per ricaricare l'apparecchio, usare solo il caricatore in dotazione.

Controllare che i dati indicati sul caricatore corrispondano alla vostra tensione di alimentazione.

Questo prodotto Candy è dotato di un caricabatteria doppio isolato che può essere collegato unicamente a una presa 230V (UK 240V).

Inserire la spina del caricatore in una presa adatta e mettere l'apparecchio nella base di ricarica.

Spegnerlo prima della ricarica.

Al primo utilizzo caricare l'apparecchio per almeno 24 ore. Durante la ricarica il LED blu del tasto accensione/spegnimento lampeggerà e ritornerà di colore blu fisso a carica completamente terminata.

Dopo l'uso, ricollegare l'apparecchio al caricatore per ricaricare le batterie.

Mai caricare le batterie a temperature superiori ai 37 °C o inferiori a 0 °C.

È normale che il caricatore si scaldi mentre è in funzione.

Non scollegare il caricatore tirando il cavo.

Scollegare il caricatore in caso di assenza prolungata (ferie, ecc.). Dopo lunghi periodi di inutilizzo ricaricare l'apparecchio perchè le

batterie potrebbero essersi scaricate automaticamente.

Se l'apparecchio è da smaltire, le batterie devono prima essere rimosse. Rimuovere la batteria solo quando l'apparecchio è scollegato dalla rete di alimentazione. Smaltire le batterie in sicurezza. Far funzionare l'apparecchio fino al suo arresto ed assicurarsi che le batterie siano completamente scariche. Le batterie usate devono essere riposte in un centro di riciclaggio e non smaltite con i rifiuti domestici. Per rimuovere le batterie, si prega di contattare il Centro Servizi per Assistenza Clienti Hoover o procedere in base alle seguenti istruzioni.

IMPORTANTE: Scaricare sempre completamente le batterie prima della rimozione.

Procedere con la pulizia fino a quando le batterie sono completamente scariche.

Togliere l'apparecchio dalla base di ricarica.

Girare il coperchio della batteria in senso antiorario e rimuovere la batteria.

NOTA: Se si riscontrano difficoltà a smantellare l'unità o per informazioni più dettagliate sul trattamento, recupero e riciclaggio di questo apparecchio, si prega di contattare l'ufficio comunale per il servizio smaltimento rifiuti.

Utilizzare solo accessori o parti di consumo e di ricambio consigliati o forniti da HOOVER.

Elettricità statica: alcuni tappeti possono produrre un accumulo di elettricità statica. Le cariche di elettricità statica non sono pericolose per la salute.

Non utilizzare l'apparecchio all'aperto, su superfici bagnate o per aspirare liquidi.

Non aspirare oggetti solidi o appuntiti, fiammiferi, ceneri calde, mozziconi di sigaretta o simili. Non vaporizzare o aspirare liquidi infiammabili, detergenti, bombolette o i loro vapori.

Non calpestare il cavo di alimentazione durante l'utilizzo dell'apparecchio o scollegare la spina dalla presa tirando il cavo di alimentazione. Non continuare a utilizzare l'apparecchio o il caricatore in caso di presunto guasto.

Assistenza Hoover: per garantire un funzionamento sempre sicuro ed efficiente dell'apparecchiatura, si consiglia di fare eseguire eventuali interventi di assistenza o di riparazione dai tecnici del servizio assistenza autorizzato Hoover.

Non utilizzare l'apparecchio per l'igiene della persona o degli animali. Non sostituire le batterie con batterie non ricaricabili.

Ambiente:

L'apparecchio è contrassegnato in conformità con la Direttiva Europea 2011/65/EC sulla gestione dei rifiuti da apparecchiature elettriche ed elettroniche. Garantendo il corretto smaltimento del prodotto, il cliente contribuisce alla salvaguardia della salute delle persone e alla protezione dell'ambiente che potrebbero altrimenti essere compromessi da uno smaltimento eseguito in maniera non idonea. Il simbolo apposto sul prodotto indica che lo stesso non può essere smaltito come i normali rifiuti domestici, bensì deve essere portato al punto di raccolta o al centro di riciclaggio delle apparecchiature elettriche ed elettroniche più vicino.

Lo smaltimento deve essere eseguito in conformità alle normative locali vigenti per la salvaguardia dell'ambiente e lo smaltimento dei rifiuti. Per ulteriori informazioni sul trattamento, il recupero e il riciclaggio di questo prodotto, contattare l'unità territoriale competente per il servizio di smaltimento o il negozio in cui il prodotto è stato acquistato.



Questo prodotto è conforme alle Direttive Europee 2014/35/EU, 2014/30/EU e 2011/65/EU.

CANDY HOOVER GROUP S.r.l. Via Privata Eden Fumagalli, 20861 Brugherio (MB) Italy

COMPONENTI DELL'APPARECCHIO

- | | |
|--|---|
| A. Coperchio batteria | K. Caricatore e Supporto base di ricarica |
| B. Batteria | L. Base di ricarica |
| C. Pulsante LED Accensione/Spegnimento ON/OFF | M. Box accessori* |
| D. Pulsante sblocco contenitore raccogli-polvere | N. Mini turbospazzola per la rimozione dei peli animali* |
| E. Contenitore raccogli-polvere | O. Accessorio per il sottovuoto degli alimenti* |
| F. Luci LED frontali | P. Connettore per Kit* |
| G. Filtro pre-motore | Q. Accessorio per il sottovuoto degli indumenti* |
| H. Rete metallica | R. Sacchetto per il sottovuoto di biancheria e indumenti* |
| I. Accessorio 3 in 1 | S. Sacchetto per il sottovuoto degli alimenti* |
| J. Spazzola per la pulizia | |

PREPARAZIONE DELL'APPARECCHIO [Fig. 1]

Disimballare con cura l'apparecchio.

1. Inserire la batteria nella maniglia dell'apparecchio e ruotare il coperchio della batteria in senso orario. **[Fig. 1-2]**
2. Far passare il caricatore attraverso il foro della base di ricarica. **[Fig. 1-2]**
3. Inserire quindi il caricatore nella base di ricarica e premere.
4. Spingere il filo nella sua sede. **[Fig. 1-2]**
5. Posizionare l'apparecchio sulla base di ricarica. **[Fig. 1-3]**
6. Posizionare l'accessorio 3 in 1 sulla base di ricarica. **[Fig. 1-3]**
7. Inserire il box accessori* nel supporto della base di ricarica. **[Fig. 1-5 e Fig. 1-6]**
8. Spingere il filo nella sua sede. **[Fig. 1-5 e Fig. 1-6]**
9. Riporre la Turbospazzola per la rimozione dei peli di animali* nel box accessori*. **[Fig. 1-5]**
10. Riporre il kit per il sottovuoto* nel box accessori*. **[Fig. 1-6]**

NOTA: Per ricaricare l'apparecchio, usare solo il caricatore in dotazione. È normale che il caricatore si scaldi mentre è in funzione.

CARICA [Fig. 2]

Rimuovere tutti gli accessori dall'apparecchio e posizionarlo sulla base di ricarica, quindi collegare il caricatore ad una presa di alimentazione adatta. **[Fig. 2-1 e Fig. 2-2]**

Il prodotto comincerà a ricaricarsi e il pulsante LED accensione/spegnimento on/off lampeggerà di blu. La frequenza con cui lampeggia è di 1Hz. **[Fig. 2-3]**

Quando l'apparecchio è completamente carico, il pulsante accensione spegnimento on/off resterà acceso con luce fissa. **[Fig. 2-4]**

* Solo su alcuni modelli

NOTA: Per ricaricare l'apparecchio, usare solo il caricatore in dotazione. È normale che il caricatore si scaldi mentre è in funzione.

NOTA: Se l'apparecchio non viene utilizzato regolarmente per un lungo periodo di tempo, rimuovere la batteria dall'apparecchio per ottimizzarne la sua durata.

UTILIZZO DELL'APPARECCHIO [Fig. 2]

Rimuovere l'apparecchio dal caricatore e premere il pulsante accensione spegnimento (on/off).

Il pulsante LED accensione/spegnimento (on/off) si illuminerà di blu (se il livello di carica è >10%) e il LED frontale si illuminerà di bianco. A fine utilizzo dell'apparecchio, spegnerlo premendo il pulsante LED accensione spegnimento (on/off). Svuotare e ripulire il contenitore raccogli-polvere e il filtro dopo ogni uso o quando il contenitore è pieno. Consultare la sezione "MANUTENZIONE DELL'APPARECCHIO".

Sul corpo principale dell'apparecchio è presente un pulsante LED accensione spegnimento (on/off). Quando l'apparecchio viene acceso, il LED si illumina o rimane spento a seconda del livello della batteria.

Livello di carica della batteria:

Il LED accensione spegnimento (on/off) è acceso (luce blu fissa): 10%-100% di carica

Il LED accensione/spegnimento (on/off) sta lampeggiando in colore rosso con frequenza 1Hz: ≤ 10% di carica

Il LED accensione spegnimento (on/off) è spento: 0% di carica

ACCESSORI [Fig. 3]

Tutti gli accessori possono essere montati direttamente sul corpo principale dell'apparecchio.

Per rimuovere un accessorio, premere il suo pulsante di rilascio e staccarlo dal corpo principale. Se non è previsto un pulsante di rilascio per l'accessorio, staccarlo semplicemente dal corpo principale.

ACCESSORIO 3IN1:

Bocchetta per fessure: Adatto alla pulizia di angoli e zone difficili da raggiungere. [Fig. 3-6]

Spazzola a pennello: Ideale per la pulizia di superfici dure senza danneggiarle o graffiarle. [Fig. 1-4 e Fig. 3-7]

Bocchetta imbottiti: Perfetto per superfici in tessuto come materassi e divani. [Fig. 1-4 e Fig. 3-8]

MINI TURBOSPAZZOLA PER LA RIMOZIONE DEI PELI DI ANIMALI*:

 [Fig. 3-9]

Ideale per rimuovere i peli degli animali e gli allergeni dagli imbottiti.

Non toccare la spazzola rotante mentre l'apparecchio è acceso. Non tenere ferma la spazzola sul tappeto con il rullo in rotazione.

KIT SOTTUVUOTO PER CIBI E ALIMENTI*:

Permette di ridurre il volume di indumenti e biancheria, per ottimizzare lo spazio a casa o durante i viaggi. [Fig. 3-11]

Il kit salva alimenti ottimizza lo spazio nel frigorifero o nel freezer e mantiene il cibo fresco e sicuro a lungo grazie al sottovuoto. [Fig. 3-10]

ATTENZIONE: Tenere i sacchetti per il sottovuoto lontani dai bambini. Sono composti di plastica e possono diventare un pericolo per i bambini, in assenza di supervisione. Assicurarsi che i sacchetti vengano riposti fuori dalla portata dei bambini.

Come usare il kit sottovuoto per alimenti*:

1. Inserire la bocchetta per il sottovuoto nell'apparecchio.
2. Agganciare l'accessorio per il sottovuoto degli alimenti all'apposita bocchetta. [Fig. 3-12]
3. Prendere il sacchetto del sottovuoto per il cibo, aprirlo afferrando entrambi i lati della zip e tirando per separarli.
4. Appoggiare il sacchetto aperto su una superficie piana e a faccia in su per inserire il cibo. La valvola dell'aria e la linea di riempimento devono essere rivolte a faccia in su. [Fig. 3-13] Assicurarsi di non riempire eccessivamente il sacchetto.
5. Servirsi di una zip-sicura (inclusa nel kit) e posizionarla in cima al sacchetto del sottovuoto per sigillarla meglio. Afferrare la guida della zip-sicura usando il pollice e l'indice. Quindi, far scorrere la zip lungo la guida sulla parte superiore del sacchetto. Assicurarsi di far scivolare la zip avanti e indietro almeno due volte. Premere con decisione per assicurarsi che il sacchetto sia ben chiuso e che l'aria non possa entrare. [Fig. 3-13]
6. Far scorrere le dita lungo la zip. Per essere sicuri che la zip sia completamente chiusa, far scorrere le dita lungo la zip e fare pressione. In questo modo è possibile accorgersi se alcuni punti non sono sigillati.
7. Posizionare lo stantuffo rosso dell'accessorio per il sottovuoto degli alimenti sulla valvola dell'aria. Assicurarsi di coprire interamente la valvola dell'aria con il componente rosso. [Fig. 3-14]

* Solo su alcuni modelli

8. Tirare al massimo lo stantuffo dell'accessorio salva-alimenti. **[Fig. 3-14]**
9. Accendere l'apparecchio tenendo con la mano il componente rosso sulla valvola dell'aria. **[Fig. 3-14]** Una volta che viene accesa l'aspirazione, la borsa si restringerà mentre l'aria viene espulsa. Quando la borsa non si restringe più, la sigillatura è completa. Ora è possibile spegnere l'apparecchio.
10. Rimuovere l'accessorio salva alimenti e chiudere la valvola dell'aria, facendo pressione con le dita più volte per impedire che qualsiasi traccia d'aria si inserisca. **[Fig. 3-14]**
11. Conservare in frigorifero o in freezer.

Come usare il kit sottovuoto per indumenti*:

1. Inserire la bocchetta per il sottovuoto nell'apparecchio.
2. Inserire l'accessorio salva spazio (di colore azzurro) nella bocchetta. **[Fig. 3-15]**
3. Prendere il sacchetto del sottovuoto per indumenti/biancheria, aprirlo afferrando entrambi i lati della zip e tirando per separarli.
4. Appoggiare il sacchetto aperto su una superficie piana a faccia in su per inserire la biancheria o gli indumenti. La valvola dell'aria deve essere rivolta a faccia in su. **[Fig. 3-16]** Assicurarsi di non riempire eccessivamente il sacchetto. Assicurarsi che tutti gli oggetti siano asciutti prima di metterli nella borsa.
5. Servirsi di una zip-sicura (inclusa nel kit) e posizionarla in cima al sacchetto del sottovuoto per sigillarla meglio. Afferrare la guida della zip-sicura usando il pollice e l'indice. Quindi, far scorrere la zip lungo la guida sulla parte superiore del sacchetto. Assicurarsi di far scivolare la zip avanti e indietro almeno due volte. Premere con decisione per assicurarsi che il sacchetto sia ben chiuso e che l'aria non possa entrare. **[Fig. 3-16]**
6. Far scorrere le dita lungo la zip. Per essere sicuri che la zip sia completamente chiusa, far scorrere le dita lungo la zip e fare pressione. In questo modo è possibile accorgersi se alcuni punti non sono sigillati.
7. Aprire il tappo della valvola sulla parte superiore del sacchetto. **[Fig. 3-17]** Per aprire il tappo della valvola avvolgere con una mano la base della valvola e utilizzare l'altra per ruotare e sollevare il tappo.
8. Posizionare il componente circolare azzurro dell'accessorio salva spazio sulla valvola dell'aria. Assicurarsi di coprire interamente la valvola dell'aria con il componente azzurro. **[Fig. 3-17]**
9. Accendere l'apparecchio. Una volta che viene accesa l'aspirazione, la borsa si restringerà mentre l'aria viene espulsa. Quando la borsa non si restringe più, la sigillatura è completa. Ora è possibile spegnere l'apparecchio. **[Fig. 3-17]**
10. Rimuovere l'accessorio salva spazio e chiudere la valvola dell'aria con il tappo ruotandolo per impedire che qualsiasi traccia d'aria si inserisca nel sacchetto. **[Fig. 3-17]**
11. Conservare su una superficie liscia e piatta. Assicurarsi che non ci siano oggetti appuntiti vicino alla borsa.

MANUTENZIONE DELL'APPARECCHIO [Fig. 4]

Svuotamento del contenitore raccogli polvere

1. Premere il pulsante di rilascio del contenitore raccogli polvere e rimuoverlo. **[Fig. 4-3]**
2. Tirare l'anello metallico e rimuovere il gruppo del filtro pre-motore (maglia metallica e filtro pre-motore) **[Fig. 4-4]**
3. Svuotare lo sporco dal contenitore raccogli polvere. **[Fig. 4-5]**
4. Rimuovere lo sporco in eccesso dalla maglia metallica, quindi tenere la base della maglia e ruotare la parte superiore in senso antiorario, rimuovendo il filtro pre-motore. **[Fig. 4-6]**
5. Picchiettare il filtro pre-motore sulla parte inferiore e superiore per rimuovere la polvere, quindi utilizzare la spazzola a pennello e rimuovere lo sporco residuo dal filtro pre-motore e dalla maglia metallica. **[Fig. 4-7]**
6. Quando tutta la polvere in eccesso e lo sporco sono stati rimossi, lavare il filtro pre-motore e la maglia metallica in acqua calda finché l'acqua non scorre pulita. Non lavare il CONTENITORE RACCOGLIPOLVERE, all'interno del quale sono presenti delle componenti elettroniche. **[Fig. 4-8]**
7. Rimuovere l'acqua in eccesso e lasciarla asciugare per 24 ore. Rimontare il filtro e la maglia quando sono completamente asciutti. **[Fig. 4-9]**
8. Quando completamente asciutti, riassembliarli e riposizionarli nell'apparecchio. **[Fig. 4-11]**

NOTA: Non utilizzare acqua bollente o detersivi durante la pulizia del filtro pre-motore. Se accidentalmente il filtro pre-motore viene danneggiato, sostituirlo con un ricambio originale Hoover. Assicurarsi di aver rimontato correttamente il filtro pre-motore nel contenitore raccogli polvere, in caso contrario il sistema di protezione del filtro impedirebbe il corretto riposizionamento sull'apparecchio.

IMPORTANTE: Per mantenere prestazioni ottimali, tenere sempre il filtro pulito. Si raccomanda di lavare il filtro pre-motore e la maglia almeno una volta al mese.

ATTENZIONE: NON LAVARE IL CONTENITORE RACCOGLIPOLVERE perché sono presenti delle componenti elettroniche al suo interno. Per pulire il contenitore raccogli polvere, utilizzare un panno asciutto

RIMOZIONE DI UN'OSTRUZIONE SU UN ACCESSORIO [Fig. 5]

Se l'apparecchio è in funzione con un accessorio e il LED accensione/spegnimento (on/off) lampeggia di rosso con una frequenza di 2Hz, significa che l'accessorio è bloccato ed è quindi necessario rimuoverlo per controllarlo e rimuovere l'ostruzione dall'accessorio stesso, o dall'entrata presente sull'apparecchio, o dal contenitore raccogli-polvere.

IMPORTANTE: Spegnerne sempre l'apparecchio e rimuovere gli accessori prima di svolgere qualsiasi operazione di manutenzione.

La MINI TURBOSPAZZOLA PER LA RIMOZIONE DEI PELI DI ANIMALI* è ostruita

Passaggi 1: Spegnerne premendo il pulsante LED accensione/spegnimento (on/off), premere il pulsante di rilascio della mini turbospazzola e rimuoverla.*

Passaggi 2: Ruotare il tappo sull'estremità dell'agitatore in senso antiorario con una moneta o un cacciavite. [Fig. 5-7]

Passaggi 3: Rimuovere l'agitatore.

Passaggi 4: Rimuovere l'ostruzione dall'agitatore o dal tappo.

Passaggi 5: Premere il blocco dell'agitatore.

Passaggi 6: Riposizionare l'agitatore nella spazzola.

Passaggi 7: Ruotare il tappo sull'estremità dell'agitatore in senso orario

Passaggi 8: Rimozione dell'ostruzione completata. Pronto per l'uso.

Sostituzione della batteria

L'apparecchio è dotato di un set batterie ricaricabili al litio che possono essere sostituite. Ruotare il coperchio della batteria in senso antiorario e rimuovere la batteria.

Smaltimento delle batterie esauste

Se l'apparecchio è da smaltire, le batterie devono essere rimosse. Le batterie usate devono essere riposte in un centro di riciclaggio e non smaltite con i rifiuti domestici.

IMPORTANTE: Scaricare sempre completamente le batterie prima della rimozione.

ATTENZIONE: Non tentare di aprire o riparare la batteria. Utilizzare solo parti di ricambio originali per il vostro apparecchio. L'uso di parti non originali Hoover può risultare pericoloso ed invalida la garanzia.

RISOLUZIONE DEI PROBLEMI

In caso di problemi con l'apparecchio, completare questa semplice checklist utente prima di chiamare il Centro per l'Assistenza Clienti Hoover:

PROBLEMA	CAUSA	SOLUZIONI
L'apparecchio non si accende	La batteria non è montata correttamente	Riposizionare la batteria
L'apparecchio continua a spegnersi dopo pochi secondi che è in funzione, nonostante la batteria sia carica e montata correttamente.	L'entrata del contenitore raccogli-polvere o i filtri al loro interno sono ostruiti.	Rimuovere il gruppo del filtro (maglia e filtro pre-motore) dall'interno del contenitore raccogli-polvere e seguire le istruzioni per la manutenzione dell'apparecchio, presenti sul manuale o semplicemente sull'etichetta di manutenzione presente sul contenitore.
Forza aspirante bassa o nulla	Il contenitore raccogli-polvere è pieno, oppure il filtro pre-motore è bloccato.	Svuotare il contenitore raccogli-polvere e lavare il filtro pre-motore e la maglia metallica.
Il pulsante LED accensione/spegnimento (on/off) è di colore rosso mentre l'apparecchio è in ricarica	La batteria non può essere ricaricata	La causa può essere un periodo molto lungo di inutilizzo dell'apparecchio (oltre 6 mesi). Contattare un Centro per l'Assistenza Clienti Hoover per la sostituzione delle batterie. Se il problema persiste, contattare il Centro per l'Assistenza Tecnica Hoover più vicino.

Utilizzando l'apparecchio con un accessorio annesso, il pulsante LED accensione/spengimento (on/off) lampeggia di colore rosso con frequenza di 2Hz.	L'accessorio motorizzato collegato è ostruito.	Ripulire l'ostruzione, vedere la sezione "Rimozione di un'ostruzione di un accessorio motorizzato".
Durante l'utilizzo dell'apparecchio, il pulsante LED accensione/spengimento (on/off) lampeggia di colore rosso con frequenza di 1Hz.	Avviso di un livello di batteria $\leq 10\%$	Ricaricare l'apparecchio quando la batteria è completamente scarica.
Durante l'utilizzo dell'apparecchio, il pulsante LED accensione/spengimento (on/off) lampeggia di colore rosso per 4 secondi, con frequenza di 2Hz. Poi si spegne.	Il percorso di entrata dell'aria dell'apparecchio è totalmente ostruito.	Controllare se ci sono ostruzioni nell'entrata dell'aria e rimuoverle.
Durante l'utilizzo dell'apparecchio, il pulsante LED accensione/spengimento (on/off) lampeggia di colore rosso per 6 secondi, con frequenza di 2Hz. Poi si spegne.	L'apparecchio si è surriscaldato	L'apparecchio impiegherà 45 minuti per raffreddarsi e resettarsi.

INFORMAZIONI IMPORTANTI

PARTI DI RICAMBIO E DI CONSUMO HOOVER

Utilizzare sempre parti di ricambio originali Hoover, che è possibile acquistare dal distributore locale Hoover o direttamente sul sito internet Hoover. Quando si ordinano delle parti di ricambio, ricordarsi sempre di fornire il numero di modello dell'apparecchio utilizzato.

ASSISTENZA E GARANZIA HOOVER

Questo prodotto è garantito, oltre che ai sensi di legge, alle condizioni e nei termini riportati sul certificato di garanzia convenzionale inserito nel prodotto. Il certificato dovrà essere conservato e mostrato al nostro Centro di Assistenza Tecnica Autorizzato, in caso di necessità, insieme allo scontrino comprovante l'acquisto dell'elettrodomestico. Puoi consultare le condizioni di garanzia anche sul nostro sito internet. Per ottenere assistenza compila l'apposito form on-line oppure contattaci al numero che trovi indicato nella pagina di assistenza del nostro sito internet. Queste condizioni potrebbero venire modificate senza obbligo di preavviso.

INSTRUÇÕES PARA UMA UTILIZAÇÃO SEGURA

Este aparelho só deve ser utilizado para limpeza doméstica, conforme descrito neste guia do utilizador. Certifique-se de que este manual é totalmente compreendido antes de utilizar o aparelho.

Desligue sempre o aparelho e retire o carregador da tomada antes de limpar o aparelho ou efetuar qualquer tarefa de manutenção.

Este aparelho pode ser utilizado por crianças com idade igual ou superior a 8 anos e por pessoas com capacidades mentais, sensoriais e físicas reduzidas ou sem experiência e conhecimento caso lhes sejam fornecidas instruções e supervisão relativas à utilização do aparelho de modo seguro e caso compreendam os perigos envolvidos. As crianças não devem brincar com o aparelho. A limpeza e a manutenção não devem ser efetuadas por crianças sem supervisão.

Se o cabo de alimentação estiver danificado deixe de utilizar o aparelho imediatamente. Para evitar um risco de segurança, o cabo de alimentação deve ser substituído por um técnico de assistência autorizado da Hoover.

Mantenha as mãos, os pés, as roupas largas e o cabelo longe das escovas rotativas.

Utilize apenas o carregador original fornecido com o aparelho.

Verifique que a tensão de alimentação corresponde à indicada no carregador.

Este eletrodoméstico da Hoover vem com um carregador de baterias duplamente isolado que é apenas adequado para alimentação elétrica de 230 V (240 V no Reino Unido).

Ligue o carregador a uma tomada adequada e coloque o produto na base de carregamento.

Desligue o aparelho antes do carregamento.

Antes da primeira utilização, carregue o aparelho durante, pelo menos, 24 horas. O LED do botão Ligar/Desligar irá piscar (cor azul) durante o carregamento e permanecerá aceso (cor azul) quando estiver totalmente carregado.

Volte a ligar o aparelho ao carregador depois da utilização para recarregar a bateria.

Nunca troque as baterias em temperaturas acima de 37 °C ou abaixo de 0 °C.

É normal que o carregador aqueça enquanto estiver a carregar.

Não desligue o carregador puxando o cabo.

Desligue o carregador em caso de ausência prolongada (férias, etc.). Recarregue novamente o produto antes de utilizar, pois a bateria pode descarregar durante longos períodos de armazenamento.

Se for necessário eliminar o aparelho, primeiro retire as baterias. O aparelho deve ser desligado da fonte de alimentação ao remover a bateria. Elimine as baterias em segurança. Deixe o aparelho em funcionamento até parar devido ao facto de as baterias estarem completamente descarregadas. As pilhas usadas devem ser levadas para uma estação de reciclagem e não devem ser colocadas no lixo doméstico. Para remover as baterias, contacte o centro de apoio ao cliente da Hoover ou prossiga de acordo com as instruções seguintes.

IMPORTANTE: Descarregue, sempre, na totalidade as baterias antes de as remover.

Coloque o aspirador em funcionamento até a bateria estar totalmente descarregada.

Remova o produto da base de carregamento.

Rode a tampa da bateria para a esquerda e remova a bateria.

NOTA: Caso experiencie qualquer dificuldade na desmontagem da unidade ou necessite de informações mais detalhadas sobre o trabalho, recuperação e reciclagem deste aparelho, contacte o departamento da sua cidade ou o serviço de eliminação de lixo doméstico.

Utilize apenas acessórios, consumíveis ou peças sobressalentes recomendadas ou fornecidas pela Hoover.

Eletricidade estática: Algumas alcatifas podem provocar uma pequena acumulação de electricidade estática. A descarga de electricidade estática não constitui qualquer perigo para a saúde.

Não utilize o aparelho no exterior, em superfícies húmidas ou para aspirar líquidos.

Não aspire objetos duros ou afiados, fósforos, cinzas quentes, pontas de cigarro ou outros itens semelhantes. Não pulverize nem aspire líquidos inflamáveis, líquidos de limpeza, aerossóis ou respetivos vapores.

Não passe por cima do cabo de alimentação ao utilizar o aspirador nem retire a ficha puxando pelo cabo de alimentação. Não continue a utilizar o aparelho ou o carregador caso aparente estar defeituoso.

Assistência da Hoover: Para assegurar o funcionamento seguro e eficiente deste aparelho, recomendamos que todas as intervenções de assistência ou reparação sejam efetuadas apenas por um técnico de assistência autorizado da Hoover.

Não utilize o aparelho para limpar pessoas ou animais. Não substitua as baterias por baterias não recarregáveis.

Ambiente:

Este eletrodoméstico está marcado de acordo com o disposto na diretiva europeia 2011/65/EC relativa aos resíduos de equipamentos elétricos e eletrónicos (REEE). Ao garantir que este produto é eliminado de forma correta, estará a contribuir para evitar potenciais consequências negativas para o ambiente e a saúde humana, o que pode ocorrer devido a um tratamento inadequado dos resíduos deste produto. O símbolo no produto indica que este não pode ser tratado como resíduo doméstico. Pelo contrário, deve ser encaminhado para o ponto de recolha aplicável para reciclagem de equipamento elétrico e eletrónico. A eliminação deve ser realizada em conformidade com as leis ambientais locais relativas à eliminação de resíduos. Para obter informações mais detalhadas sobre o tratamento, recuperação e reciclagem deste produto, contacte as autoridades locais, o serviço de eliminação de resíduos domésticos ou a loja onde adquiriu o produto.



Este aparelho encontra-se em conformidade com as Diretivas Europeias 2014/35/UE, 2014/30/UE e 2011/65/UE.

CANDY HOOVER GROUP S.r.l. Via Privata Eden Fumagalli, 20861 Brugherio (MB) Italy

COMPONENTES DO PRODUTO

- | | |
|--|---|
| A. Tapa das baterias | K. Carregador e parte posterior da base do carregador |
| B. Conjunto de baterias | L. Base de carregamento |
| C. Botão LED ligar/desligar | M. Caixa de acessórios* |
| D. Botão de libertação do depósito de pó | N. Escova Power Pet* |
| E. Contentor de pó | O. Ferramenta Food Saver* |
| F. Luzes LED frontais | P. Conector do kit* |
| G. Filtro do pré-motor | Q. Ferramenta Space Saver* |
| H. Rede metálica | R. Saco do aspirador para artigos moles e panos* |
| I. Acessório 3 em 1 | S. Sacos do aspirador para alimentos* |
| J. Escova de limpeza | |

PREPARAR O SEU ASPIRADOR [Fig. 1]

Retire o produto da embalagem com cuidado.

1. Introduza a bateria na pega do produto e rode a tampa da bateria no sentido dos ponteiros do relógio. [Fig. 1-2]
2. Faça com que o carregador atravesse a base do carregador. [Fig. 1-2]
3. Introduza o carregador novamente na base do carregador e pressione.
4. Pressione o fio na ranhura do fio. [Fig. 1-2]
5. Coloque o produto na base do carregador. [Fig. 1-3]
6. Coloque a ferramenta 3 em 1 na base do carregador. [Fig. 1-3]
7. Introduza a caixa de acessórios* na parte posterior da base do carregador. [Fig. 1-5 e Fig. 1-6]
8. Pressione o fio na ranhura do fio. [Fig. 1-5 e Fig. 1-6]
9. Coloque a escova Power Pet* na caixa de acessórios*. [Fig. 1-5]
10. Coloque o kit Space & Food Saver* na caixa de acessórios*. [Fig. 1-6]

NOTA: Utilize apenas o carregador fornecido com o aspirador para recarregar. É normal que o carregador aqueça enquanto o produto estiver a carregar.

CARREGAMENTO [Fig. 2]

Retire todos os acessórios do aspirador e, em seguida, coloque o produto na base do carregador e ligue o carregador à tomada elétrica apropriada. [Fig. 2-1 e Fig. 2-2]

O produto começa a carregar e o botão LED ligar/desligar pisca a azul. A frequência de intermitência é de 1 Hz. [Fig. 2-3]
Quando o produto estiver totalmente carregado, o botão LED ligar/desligar acende-se (fixo). [Fig. 2-4]

* Apenas em alguns modelos

NOTA: Utilize apenas o carregador fornecido com o aspirador para recarregar. É normal que o carregador aqueça enquanto o produto estiver a carregar.

NOTA: Se não utilizar o aspirador durante um longo período de tempo, remova o pack da bateria do aspirador para manter a vida útil da bateria.

UTILIZAR O SEU APARELHO [Fig. 2]

Retire o aspirador do carregador e, em seguida, prima o botão LED ligar/desligar.

O botão LED ligar/desligar acende-se fixo a azul (se a carga do produto for >10%) e a luz LED frontal acende-se a branco. Quando terminar de o utilizar, desligue o produto ao premir o botão LED ligar/desligar, esvazie e limpe o depósito de pó e o filtro após cada utilização ou quando o depósito de pó ficar cheio. Consulte a secção **MANUTENÇÃO DO APARELHO**. Este aspirador está equipado com um botão LED ligar/desligar no corpo principal. Quando o produto é ligado, o LED acende-se ou fica apagado para mostrar o nível da bateria.

Nível da bateria:

O LED ligar/desligar está aceso (fixo a azul): 10%-100% carregar

O LED ligar/desligar está a piscar a vermelho e a frequência de intermitência é de 1 Hz: ≤ 10% carregar

O LED ligar/desligar está apagado: 0% carregar

ACESSÓRIOS [Fig. 3]

Todos os acessórios podem ser instalados diretamente no corpo principal do aspirador.

Para remover o acessório, pressione o botão de libertação do acessório e retire do corpo principal. Se o acessório não estiver equipado com um botão de libertação, extraia-o do corpo principal.

ACESSÓRIO 3 EM 1:

Acessório para fendas: Adequado para limpar cantos e áreas de difícil acesso. [Fig. 3-6]

Escova para pó: Ideal para limpar superfícies duras sem danificar ou riscar. [Fig. 1-4 e Fig. 3-7]

Escova para móveis: Perfeito para superfícies de tecidos, como colchões e sofás. [Fig. 1-4 e Fig. 3-8]

ESCOVA POWER PET*:

Ideal para remover pelos de animais e alérgenos de superfícies macias e escadas revestidas.

Não toque na escova rotativa quando o produto está ligado. Não mantenha a escova parado enquanto está em rotação.

KIT SPACE AND FOOD SAVER*:

O kit Space Saver permite-lhe reduzir o volume dos artigos moles e panos para otimizar o espaço em casa ou quando viajar. [Fig. 3-11]

O kit Food Saver otimiza o espaço dentro do frigorífico ou congelador e mantém os alimentos frescos e seguros durante mais tempo sem ar dentro do saco. [Fig. 3-10]

ATENÇÃO: Manter os sacos do Food and Space Saver afastados das crianças. São feitos de plástico e podem ser perigosos para as crianças, se forem deixados sem supervisão. Certifique-se de que estes sacos são guardados num sítio alto e fora do alcance de crianças novas.

Como utilizar o kit Food Saver*:

1. Introduza o conector do kit na entrada do produto.
2. Introduza a ferramenta Food Saver no conector do kit. [Fig. 3-12]
3. Retire o saco do aspirador para alimentos, abra-o segurando em cada lado do zipper e afastando.
4. Coloque os alimentos dentro do saco, colocando o saco aberto virado para cima numa superfície plana. A válvula de ar e a linha de enchimento têm de estar viradas para cima. [Fig. 3-13] Certifique-se de que não enche excessivamente o saco.
5. Retire um Sure-zip (incluído no kit) e coloque-o sobre o seu saco do aspirador para ajudar a vedá-lo. Agarre firmemente no deslizador Sure-zip utilizando o seu polegar e indicador. Em seguida, deslize o zipper na parte superior do saco. Certifique-se de que desliza o zipper para trás e para a frente pelo menos duas vezes. Pressione com um pouco mais de força para garantir uma vedação firme e que não sairá nenhum ar. [Fig. 3-13]
6. Percorra com os seus dedos ao longo do zipper. Para garantir que o zipper está completamente selado, deslize os seus dedos ao longo do percurso do zipper e pressione para baixo. Deve conseguir sentir se qualquer área não estiver bem selada.
7. Coloque o componente vermelho circular da ferramenta Food Saver na válvula de ar. Certifique-se de que cobre completamente a válvula de ar com este componente vermelho. [Fig. 3-14]

* Apenas em alguns modelos

8. Puxe completamente o êmbolo da ferramenta Food Saver. **[Fig. 3-14]**
9. Ligue o produto ao manter o componente vermelho na válvula de ar no lugar com a sua mão. **[Fig. 3-14]** Quando ligar o vácuo, verá que o saco começa a encolher à medida que o ar é removido. Quando o saco parar de encolher, significa que concluiu o processo de vedação. Neste momento, pode desligar o produto.
10. Remova a ferramenta Food Saver e feche a válvula de ar, pressionando-a com os seus dedos várias vezes para impedir que qualquer ar saia do saco. **[Fig. 3-14]**
11. Guarde no frigorífico ou no congelador.

Como utilizar o kit Space Saver*:

1. Introduza o conector do kit na entrada do produto.
2. Introduza a ferramenta Space Saver (azul-clara) no conector do kit. **[Fig. 3-15]**
3. Retire o saco do aspirador para artigos moles/panos, abra-o segurando em cada lado do zipper e afastando.
4. Coloque os artigos moles dentro do saco, colocando o saco aberto virado para cima numa superfície plana. A válvula de ar deve estar virada para cima. **[Fig. 3-16]** Certifique-se de que não enche excessivamente o saco. Certifique-se de que todos os itens estão secos antes de os embalar.
5. Retire um Sure-zip (incluído no kit) e coloque-o sobre o seu saco do aspirador para ajudar a vedá-lo. Agarre firmemente no deslizador Sure-zip utilizando o seu polegar e indicador. Em seguida, deslize o zipper na parte superior do saco. Certifique-se de que desliza o zipper para trás e para a frente pelo menos duas vezes. Pressione com um pouco mais de força para garantir uma vedação firme e que não sairá nenhum ar. **[Fig. 3-16]**
6. Percorra com os seus dedos ao longo do zipper. Para garantir que o zipper está completamente selado, deslize os seus dedos ao longo do percurso do zipper e pressione para baixo. Deve conseguir sentir se qualquer área não estiver bem selada.
7. Abra a tampa da válvula na parte superior do saco. **[Fig. 3-17]** Para abrir a tampa da válvula, coloque uma mão à volta da base da válvula e utilize a outra para rodar e levantar a tampa.
8. Coloque o componente azul-claro circular do kit Space Saver na válvula de ar. Certifique-se de que cobre completamente a válvula de ar com este componente azul-claro. **[Fig. 3-17]**
9. Ligue o produto. Quando ligar o vácuo, verá que o saco começa a encolher à medida que o ar é removido. Quando o saco parar de encolher, significa que concluiu o processo de vedação. Neste momento, pode desligar o produto. **[Fig. 3-17]**
10. Remova a ferramenta Space Saver e feche a válvula de ar, colocando de novo a tampa da válvula e rodando-a para impedir que qualquer ar saia do saco. **[Fig. 3-17]**
11. Guarde numa superfície lisa e plana. Certifique-se de que não estão presentes objetos afiados próximos do saco.

MANUTENÇÃO DO APARELHO **[Fig. 4]**

Esvaziar o depósito de pó

1. Prima o botão de libertação do depósito e retire o depósito de pó. **[Fig. 4-3]**
2. Puxe o anel de metal e retire o conjunto do filtro do pré-motor (rede metálica e filtro do pré-motor). **[Fig. 4-4]**
3. Esvazie os resíduos do depósito de pó. **[Fig. 4-5]**
4. Retire os resíduos em excesso da rede metálica, em seguida, segure na base da rede metálica e rode a parte superior num sentido contrário ao dos ponteiros do relógio e retire o filtro do pré-motor. **[Fig. 4-6]**
5. Bata na base e na parte superior do filtro do pré-motor para remover o pó e, em seguida, ao utilizar a escova para pó, remova quaisquer resíduos adicionais do filtro do pré-motor e rede metálica. **[Fig. 4-7]**
6. Quando todo o pó em excesso e resíduos forem removidos, lave o filtro do pré-motor e a rede metálica com água morna até a água sair limpa. Não lave o DEPÓSITO DE PÓ, pois estão presentes peças eletrónicas dentro do depósito de pó. **[Fig. 4-8]**
7. Retire a água em excesso e deixe a secar durante 24 horas. Volte a colocar o filtro e a rede apenas quando estiverem completamente secos. **[Fig. 4-9]**
8. Volte a montar assim que estiver completamente seco e volte a colocar no produto. **[Fig. 4-11]**

NOTA: Não use água quente nem detergentes para limpar o filtro do pré-motor. No caso improvável de o filtro do pré-motor ficar danificado, utilize um sobressalente original da Hoover. Certifique-se de que volta a colocar o filtro do pré-motor no depósito de pó, pois o produto está integrado com um mecanismo de proteção de filtro que irá impedir que o depósito de pó seja novamente montado no produto.

IMPORTANTE: Para um desempenho ideal, mantenha sempre o filtro limpo. Recomendamos que lave o seu filtro do pré-motor e a rede pelo menos uma vez por mês.

ATENÇÃO: NÃO LAVE O DEPÓSITO DE PÓ, pois estão presentes peças eletrónicas no interior. Pode limpar o depósito de pó com um pano seco.

DESOBSTRUIR UM BLOQUEIO DE UM ACESSÓRIO [Fig. 5]

Se o produto for utilizado com o acessório encaixado e o LED ligar/desligar estiver a piscar a vermelho com a frequência de intermitência de 2 Hz, indica que o acessório encaixado está bloqueado e, desta forma, tem de verificar e remover o bloqueio do acessório e/ou da entrada do produto ou depósito.

IMPORTANTE: Desligue sempre o aspirador e remova todos os acessórios do aspirador antes de tentar efetuar qualquer manutenção.

Bloqueio na ESCOVA POWER PET*

Passo 1: Desligue o botão LED ligar/desligar, prima o botão de libertação da escova e remova a escova Power Pet*

Passo 2: Rode a tampa da extremidade do agitador no sentido contrário ao dos ponteiros do relógio com uma moeda ou chave de fendas. [Fig. 5-7]

Passo 3: Retire o agitador.

Passo 4: Remova o bloqueio do agitador ou tampa da extremidade do agitador.

Passo 5: Pressione a gaveta do agitador

Passo 6: Volte a colocar o agitador dentro da escova

Passo 7: Rode a tampa da extremidade do agitador no sentido dos ponteiros do relógio

Passo 8: Concluído. Pronto a utilizar.

Substituir a bateria

Este aspirador está equipado com um pack de bateria de iões de lítio recarregável que pode ser substituído. Rode a tampa da bateria no sentido contrário ao dos ponteiros do relógio e, em seguida, remova a bateria.

Eliminação das baterias no fim de vida do equipamento

Se o aspirador for descartado, as baterias devem ser removidas. As pilhas usadas devem ser levadas para uma estação de reciclagem e não devem ser colocadas no lixo doméstico.

IMPORTANTE: Descarregue, sempre, na totalidade as baterias antes de as remover.

ATENÇÃO: Não tente abrir o conjunto de baterias e repará-lo. Utilize apenas peças de substituição aprovadas para o aspirador. A utilização de peças não aprovadas pela Hoover é perigosa e irá tornar a sua garantia inválida.

RESOLUÇÃO DE PROBLEMAS

Se tiver qualquer problema com o aspirador, siga esta lista de verificação simples antes de contactar o Centro de Assistência ao Cliente da Hoover:

PROBLEMA	CAUSA	SOLUÇÕES
O aspirador não liga	A bateria não está montada corretamente	Volte a montar a bateria
Se o seu aspirador se desligar continuamente após apenas alguns segundos de funcionamento e a bateria tiver estado a carregar e estiver montada corretamente.	O depósito de pó tem um bloqueio na entrada ou os filtros localizados dentro do depósito de pó estão bloqueados.	Remova o conjunto do filtro (rede e filtro do pré-motor) do interior do depósito de pó e siga as instruções para a manutenção do aspirador no manual de instruções ou apresentadas simplesmente na etiqueta de manutenção no depósito de pó.
Perda de sucção ou sem sucção	O depósito de pó está cheio, ou o pré-filtro está bloqueado	Esvazie o depósito de pó e lave o filtro do pré-motor e a rede metálica
O botão LED ligar/desligar fica vermelho durante o carregamento	Não é possível carregar a bateria	Isto pode dever-se a um período de armazenamento muito longo (mais de meio ano). Contacte o serviço de apoio ao cliente da Hoover para que a bateria seja substituída. Se o problema persistir, contacte o centro de assistência ao cliente da Hoover.

Quando utilizar o produto com o acessório encaixado, o botão LED ligar/desligar pisca a vermelho com a frequência de intermitência de 2 Hz	O acessório motorizado encaixado está bloqueado	Desobstrua o bloqueio, verifique a secção "Desobstruir um bloqueio de acessórios motorizados".
Quando utilizar o produto, o botão LED ligar/desligar pisca (a vermelho), com a frequência de intermitência de 1 Hz	Lembra que a capacidade da bateria é $\leq 10\%$	Recarregue o produto quando a bateria estiver totalmente gasta.
Quando utilizar o produto, o botão LED ligar/desligar pisca a vermelho durante 4 segundos, com a frequência de intermitência de 2 Hz. Em seguida, apaga-se.	O percurso de entrada de ar do produto está totalmente bloqueado	Verifique se existe algum bloqueio na entrada do produto e remova-o.
Quando utilizar o produto, o botão LED ligar/desligar pisca a vermelho durante 6 segundos e a frequência de intermitência é de 2 Hz. Em seguida, apaga-se.	Aspirador sobreaquecido	Demora cerca de 45 minutos a arrefecer e reiniciar.

PEÇAS SOBRESSALENTES E CONSUMÍVEIS HOOVER

Substitua sempre as peças por peças sobressalentes Hoover genuínas. Pode obtê-las junto do seu representante local ou diretamente da Hoover. Quando encomendar peças, mencione sempre o número do seu modelo.

A SUA GARANTIA

As condições de garantia para este aparelho são as definidas pelo nosso representante no país onde foi vendido. Pode obter detalhes sobre estas condições junto do agente a quem adquiriu o aparelho. A factura de venda ou o recibo deverão ser entregues quando apresentar uma reclamação ao abrigo dos termos da garantia.

IMPORTANTE: A bateria existente no interior deste aspirador possui uma garantia de 1 ano a partir da data de compra. Após um ano, o cliente é responsável pelo custo de uma nova bateria.

Sujeito a alteração sem aviso prévio.

INSTRUCCIONES PARA UN USO SEGURO

Este aparato solo debe utilizarse para la limpieza doméstica, como se describe en este manual de usuario. Asegúrese de haber comprendido todo el contenido de este manual antes de poner en funcionamiento el aparato.

Apague y quite el cargador de la toma de corriente antes de limpiar el aparato o de efectuar cualquier operación de mantenimiento.

Este aparato puede ser usado bajo supervisión por niños de 8 años en adelante, personas con capacidades físicas, sensoriales o mentales reducidas o falta de experiencia y conocimiento siempre con una explicación previa de las instrucciones con respecto al uso del aparato de manera segura y que comprendan los riesgos implicados. Los niños no deben jugar con el aparato. Los niños no deben limpiar ni dar mantenimiento sin supervisión.

Si el cable de alimentación está dañado, deje de utilizar el aparato inmediatamente. Para evitar riesgos de seguridad, el cable de alimentación sólo puede ser cambiado por un especialista de un Servicio Técnico Oficial de Hoover.

Mantener lejos de los cepillos rotatorios los pies, manos, ropa y cabellos. Utilice únicamente el cargador original suministrado con el aparato. Controle que el voltaje de la corriente eléctrica sea el mismo que el indicado en el cargador.

Este aparato Hoover se proporciona con un cargador de baterías con doble aislamiento que solo se puede conectar en una toma de corriente de 230V (240V en Reino Unido).

Enchufe el cargador en una toma de corriente adecuada y coloque el electrodoméstico en la base del cargador.

Apague el aparato antes de efectuar la carga.

Antes del primer uso, cargue el aspirador durante al menos 24 horas. La luz LED del botón de Encendido/Apagado parpadeará (color azul) durante la carga y quedará encendida (color azul) cuando se haya cargado por completo.

Conecte el cargador al electrodoméstico después del uso para recargar la batería.

Nunca cargue la batería a temperaturas superiores a los 37°C o inferiores a 0°C.

Es normal que el cargador se caliente mientras se está cargando. No tire del cable para desenchufar el cargador.

Desenchufe el cargador en caso de ausencias prolongadas

(vacaciones, etc.). Vuelva a cargar el aparato nuevamente antes de usarlo, ya que la batería se podría descargar durante períodos de almacenamiento prolongados.

Para desechar el aparato, primero es necesario extraer la batería. Cuando extraiga la batería, el electrodoméstico debe estar desconectado de la corriente eléctrica. Extraiga la batería de manera segura. Haga funcionar el electrodoméstico hasta que se detenga cuando la batería esté totalmente descargada. Las baterías usadas deben llevarse a un punto de reciclaje y no deben desecharse con los residuos domésticos. Para quitar la batería, contacte con el Servicio Técnico de Hoover o siga las siguientes instrucciones.

IMPORTANTE: Descargue siempre la batería completamente antes de desecharla.

Haga funcionar el aspirador hasta que las baterías estén completamente descargadas.

Extraiga el electrodoméstico de la base del cargador.

Gire la tapa de la batería en sentido contrario a las agujas del reloj y extraiga la batería.

NOTA: Si llega a experimentar problemas al desmontar el aspirador o para obtener más información sobre el funcionamiento, la recuperación y el reciclaje de este electrodoméstico, contacte con su Ayuntamiento o con el servicio de recogida de residuos domésticos de su zona.

Utilice únicamente accesorios, consumibles o repuestos recomendados o distribuidos por Hoover.

Electricidad estática: Algunas alfombras pueden provocar una pequeña acumulación de electricidad estática. Las descargas estáticas no son peligrosas para la salud.

No utilice el aparato al aire libre, en superficies húmedas o para recoger líquidos.

No aspire objetos duros o afilados, cerillas, cenizas calientes, colillas de cigarrillo u objetos similares. No acompañe la limpieza con líquidos inflamables o aerosoles.

No pase por encima del cable de alimentación cuando utilice el aparato ni lo desenchufe tirando del cable. No siga utilizando el electrodoméstico o el cargador si parece estar defectuoso.

Servicio Técnico Oficial de Hoover: Para garantizar el funcionamiento seguro, eficaz y duradero del aspirador, recomendamos que las tareas de mantenimiento sean realizadas exclusivamente por técnicos autorizados del Servicio Técnico Oficial de Hoover.

No utilice el aparato sobre personas ni animales.

No sustituya las baterías por baterías no recargables.

El Medio Ambiente:

Este aparato está marcado de acuerdo con la Directiva Europea 2011/65/EC sobre residuos de aparatos eléctricos y electrónicos (RAEE). Al cerciorarse de que este producto se elimine correctamente, usted ayudará a prevenir las posibles consecuencias perjudiciales para el medio ambiente y la salud humana que, de otro modo, podrían producirse en caso de un manejo inadecuado de los residuos de este producto. El símbolo que puede verse en el producto indica que éste no puede tratarse como residuo doméstico. En vez de esto debe entregarse en un punto de recogida de electrodomésticos para el reciclaje de equipos eléctricos y electrónicos.

La eliminación debe llevarse a cabo según los reglamentos medioambientales locales sobre eliminación de residuos. Para información más detallada sobre cómo funciona la recogida y el reciclaje de este producto, póngase en contacto con su Ayuntamiento, su servicio de recogida de residuos domésticos o con el establecimiento donde haya comprado el producto.



Este aparato cumple con las Directivas europeas 2014/35/EU, 2014/30/EU y 2011/65/EU.

CANDY HOOVER GROUP S.r.l. Via Privata Eden Fumagalli, 20861 Brugherio (MB) Italy

COMPONENTES DEL PRODUCTO

- | | |
|--|---|
| A. Cubierta de la batería | K. Cargador y trasera de la base de carga |
| B. Batería | L. Base de Carga |
| C. Botón LED de encendido/apagado | M. Caja de accesorios* |
| D. Botón de liberación del depósito de polvo | N. Cepillo motorizado para mascotas* |
| E. Depósito de polvo | O. Accesorio para envasado al vacío de alimentos* |
| F. Luz LED frontal | P. Kit conector* |
| G. Filtro pre-motor | Q. Accesorio para almacenamiento al vacío* |
| H. Malla de metal | R. Bolsas de vacío para textiles* |
| I. Accesorio 3 en 1 | S. Bolsas de vacío para alimentos* |
| J. Cepillo para limpieza | |

PREPARACIÓN DEL ASPIRADOR [Fig. 1]

Extraiga con cuidado el electrodoméstico del embalaje.

1. Inserte el paquete de baterías en el asa del producto y gire la cubierta del paquete de baterías hacia la derecha. **[Fig. 1-2]**
2. Pase el cargador a través de la base de carga. **[Fig. 1-2]**
3. Inserte el cargador de nuevo en la base de carga y presiónelo.
4. Presione el cable para insertarlo en la ranura para cable. **[Fig. 1-2]**
5. Coloque el producto sobre la base de carga. **[Fig. 1-3]**
6. Coloque el accesorio 3 en 1 sobre la base de carga. **[Fig. 1-3]**
7. Inserte la caja de accesorios* en la parte trasera de la base de carga. **[Fig. 1-5 y Fig. 1-6]**
8. Presione el cable para insertarlo en la ranura para cable. **[Fig. 1-5 y Fig. 1-6]**
9. Coloque el cepillo motorizado para mascotas* en la caja de accesorios*. **[Fig. 1-5]**
10. Coloque el conjunto del envasado al vacío para alimentos y almacenamiento al vacío* en la caja de accesorios*. **[Fig. 1-6]**

NOTA: Solo utilice el cargador proporcionado con su aspirador para recargar la batería. Es normal que el cargador se caliente mientras el producto se está cargando.

PROCESO DE CARGA [Fig. 2]

Retire todos los accesorios del aspirador, luego coloque el producto sobre la base de carga y enchufe el cargador a una toma de corriente adecuada. **[Fig. 2-1 y Fig. 2-2]**

El producto comenzará a cargarse y el botón LED de encendido/apagado parpadeará de color azul. La frecuencia del parpadeo es de 1 Hz. **[Fig. 2-3]**

Cuando el producto esté totalmente cargado, el botón LED de encendido/apagado se encenderá (fijo). **[Fig. 2-4]**

* Solo para algunos modelos

NOTA: Solo utilice el cargador proporcionado con su aspirador para recargar la batería. Es normal que el cargador se caliente mientras el producto se está cargando.

NOTA: Si no va a utilizar el aspirador por un periodo prolongado, extraiga el paquete de baterías del aspirador para mantener la vida útil de la batería.

USO DEL APARATO [Fig. 2]

Retire el aspirador del cargador y luego presione el botón LED de encendido/apagado.

El botón LED de encendido/apagado se encenderá de color azul fijo (si la carga del producto es >10 %) y la luz LED frontal se iluminará de color blanco. Cuando termine de usarlo, apague el producto presionando el botón LED de encendido/apagado, vacíe y limpie el depósito de polvo y el filtro después de cada uso o cuando se llene el depósito de suciedad. Consulte la sección MANTENIMIENTO DEL APARATO.

Este aspirador está equipado con un botón LED de encendido/apagado en el cuerpo principal. Cuando el producto se encienda, el LED se iluminará o estará apagado para indicar el nivel de la batería.

Nivel de la batería:

El LED de encendido/apagado está encendido (color azul fijo): 10%-100% carga

El LED de encendido/apagado está parpadeando de color rojo y la frecuencia del parpadeo es de 1 HZ: ≤ 10% carga

El LED de encendido/apagado está apagado: 0% carga

ACCESORIOS [Fig. 3]

Todos los accesorios pueden instalarse directamente en el cuerpo principal del aspirador.

Para quitar un accesorio, presione el botón de desbloqueo de accesorios y retírelo del cuerpo principal. Si el accesorio no está equipado con un botón de desbloqueo, tire de él hasta quitarlo del cuerpo principal.

ACCESORIO 3 EN 1:

Accesorio para rincones: Ideal para limpiar rincones y áreas difíciles de alcanzar. [Fig. 3-6]

Cepillo para polvo: Ideal para limpiar superficies duras sin dañarlas o rayarlas. [Fig. 1-4 y Fig. 3-7]

Cepillo para limpieza de muebles: perfecto para superficies de tela como colchones y sofás. [Fig. 1-4 y Fig. 3-8]

CEPILLO MOTORIZADO PARA MASCOTAS*: [Fig. 3-9]

Ideal para aspirar pelo de mascotas y alérgenos de textiles y escaleras alfombradas.

No toque el cepillo giratorio cuando el producto esté encendido. No mantenga la boquilla inmóvil mientras el cepillo está girando.

CONJUNTO DE ENVASADO Y ALMACENAMIENTO AL VACÍO*:

El conjunto de almacenamiento al vacío le permite reducir el volumen de los tejidos con el fin de optimizar el espacio en el hogar o cuando viaja. [Fig. 3-11]

El conjunto de envasado al vacío de alimentos optimiza el espacio del interior del frigorífico o congelador y mantiene los alimentos frescos y seguros por más tiempo debido a la falta de aire en el interior de la bolsa. [Fig. 3-10]

ADVERTENCIA: Mantenga las bolsas de vacío lejos del alcance de los niños. Están hechas de plástico y podrían representar un peligro para los niños si se dejan desatendidas. Asegúrese de que estas bolsas se guarden en un lugar alto y fuera del alcance de niños.

Cómo usar el conjunto de envasado al vacío*:

1. Inserte el kit conector en la entrada del producto.
2. Inserte la herramienta para envasado al vacío del kit conector. [Fig. 3-12]
3. Tome la bolsa de vacío para alimentos, ábrala tomando cada lado del cierre y tire de un lado para separarlo.
4. Coloque los alimentos dentro de la bolsa y coloque la bolsa abierta bocarriba sobre una superficie plana. La válvula de aire y la línea de llenado deben estar orientadas hacia arriba. [Fig. 3-13] Asegúrese de no sobrellenar la bolsa.
5. Tome un cierre sure-zip (se incluye en el kit) y colóquelo en la parte superior de la bolsa de vacío, este le ayudará a sellar la bolsa. Agarre firmemente el deslizador sure-zip usando su pulgar y dedo índice. Luego, deslice el cierre por toda la parte superior de la bolsa. Asegúrese de deslizar el cierre de un lado hacia el otro al menos dos veces. Presione con un poco de más fuerza a fin de asegurarse de crear un sello hermético y que no salga aire. [Fig. 3-13]
6. Pase los dedos a lo largo del cierre. Para asegurarse de que el cierre esté completamente sellado, deslice sus dedos a lo largo del recorrido del cierre y presione hacia abajo. Es fácil detectar si hay algún área que no está sellada.
7. Coloque el componente rojo circular en la herramienta para envasado al vacío de alimentos sobre la válvula de aire. Asegúrese de cubrir la válvula de aire por completo con este componente rojo. [Fig. 3-14]

* Solo para algunos modelos

8. Tire hacia arriba por completo del émbolo de la herramienta para envasado al vacío de alimentos. **[Fig. 3-14]**
9. Encienda el producto y mantenga el componente rojo sobre la válvula de aire usando su mano. **[Fig. 3-14]** Después de que se encienda el vacío, verá que la bolsa comienza a encogerse a medida que se extrae el aire. Cuando la bolsa deja de encogerse significa que ha terminado el proceso de sellado. En este momento puede apagar el producto.
10. Retire la herramienta para envasado al vacío de alimentos y cierre la válvula de aire presionándola con los dedos varias veces para evitar que se escape aire de la bolsa. **[Fig. 3-14]**
11. Guárdela en el frigorífico o congelador.

Cómo usar el kit del almacenamiento al vacío*:

1. Inserte el kit conector en la entrada del producto.
2. Inserte la herramienta para almacenamiento al vacío (de color azul claro) en el kit conector. **[Fig. 3-15]**
3. Coja la bolsa de vacío para artículos blandos/telas, ábrala tomando cada lado del cierre y tire de un lado para separarlo.
4. Coloque los tejidos dentro de la bolsa y coloque la bolsa abierta bocarriba sobre una superficie plana. La válvula de aire debe estar orientada hacia arriba. **[Fig. 3-16]** Asegúrese de no sobrellenar la bolsa. Asegúrese de que todos los artículos estén secos antes de empacarlos.
5. Tome un cierre sure-zip (se incluye en el kit) y colóquelo en la parte superior de la bolsa de vacío, este le ayudará a sellar la bolsa. Agarre firmemente el deslizador sure-zip usando su pulgar y dedo índice. Luego, deslice el cierre por toda la parte superior de la bolsa. Asegúrese de deslizar el cierre de un lado hacia el otro al menos dos veces. Presione con un poco de más fuerza a fin de asegurarse de crear un sello hermético y que no salga aire. **[Fig. 3-16]**
6. Pase los dedos a lo largo del cierre. Para asegurarse de que el cierre esté completamente sellado, deslice sus dedos a lo largo del recorrido del cierre y presione hacia abajo. Es fácil detectar si hay algún área que no está sellada.
7. Abra la tapa de la válvula en la parte superior de la bolsa. **[Fig. 3-17]** Para abrir la tapa de la válvula, coloque una mano alrededor de la base de la válvula y use la otra mano para girar y levantar la tapa.
8. Coloque el componente azul claro circular del kit de almacenamiento al vacío sobre la válvula de aire. Asegúrese de cubrir la válvula de aire por completo con este componente azul claro. **[Fig. 3-17]**
9. Encienda el producto. Después de que se encienda el vacío, verá que la bolsa comienza a encogerse a medida que se extrae el aire. Cuando la bolsa deja de encogerse significa que ha terminado el proceso de sellado. En este momento puede apagar el producto. **[Fig. 3-17]**
10. Retire la herramienta para almacenamiento al vacío y cierre la válvula de aire colocando de nuevo la tapa de la válvula y girándola para evitar que se escape aire de la bolsa. **[Fig. 3-17]**
11. Almacénela sobre una superficie lisa y plana. Asegúrese de evitar colocar objetos punzantes cerca de la bolsa.

MANTENIMIENTO DEL APARATO [Fig. 4]

Cómo vaciar el depósito de polvo

1. Presione el botón de desenganche del depósito y extraiga el depósito de polvo. **[Fig. 4-3]**
2. Tire del aro metálico y retire el paquete del filtro pre-motor (malla de metal y filtro pre-motor). **[Fig. 4-4]**
3. Vacíe la suciedad del depósito de polvo. **[Fig. 4-5]**
4. Retire el exceso de residuos de la malla de metal, luego sostenga la base de la malla de metal y gire la parte superior hacia la izquierda para retirar el filtro pre-motor. **[Fig. 4-6]**
5. Golpee suavemente la base y la parte superior del filtro pre-motor para limpiar el polvo, luego use el cepillo para polvo para quitar cualquier residuo adicional del filtro pre-motor y la malla de metal. **[Fig. 4-7]**
6. Después de eliminar el exceso de polvo y los residuos, lave el filtro pre-motor y la malla de metal con agua tibia hasta que el agua salga limpia. No lave el DEPÓSITO DE POLVO ya que contiene piezas electrónicas en su interior. **[Fig. 4-8]**
7. Elimine el exceso de agua y déjelos secar durante 24 horas. Vuelva a instalar el filtro y la malla únicamente cuando estén completamente secos. **[Fig. 4-9]**
8. Colóquelo de nuevo en el aspirador una vez esté completamente seco. **[Fig. 4-11]**

NOTA: No utilice agua caliente o detergentes para limpiar el filtro pre-motor. En el caso poco probable de que el filtro pre-motor se dañe, utilice un repuesto original Hoover. Asegúrese de volver a instalar el filtro pre-motor en el depósito de polvo ya que el producto está equipado con un mecanismo de protección del filtro que impedirá que se vuelva a colocar el depósito en el producto.

IMPORTANTE: Para obtener un rendimiento óptimo, mantenga el filtro siempre limpio. Le recomendamos lavar el filtro pre-motor y la malla al menos una vez al mes.

ADVERTENCIA: NO LAVÉ EL DEPÓSITO DE POLVO ya que contiene piezas electrónicas en su interior. Puede limpiar el depósito de polvo con un paño seco.

CÓMO DESPEJAR UNA OBSTRUCCIÓN EN EL ACCESORIO [Fig. 5]

Si el producto funciona con el accesorio instalado y la luz LED de encendido/apagado está parpadeando de color rojo con la frecuencia de parpadeo de 2 HZ, entonces está indicando que el accesorio instalado está bloqueado; por lo tanto, debe revisarlo para retirar la obstrucción presente en el accesorio o la entrada del producto o del depósito.

IMPORTANTE: Siempre apague el aspirador y retire todos los accesorios del producto antes de intentar llevar a cabo cualquier tarea de mantenimiento.

Obstrucción en el CEPILLO MOTORIZADO PARA MASCOTAS*

Paso 1: Apague el aparato con el botón LED de encendido/apagado, presione el botón de desbloqueo del cepillo y retire la boquilla motorizada para mascotas.*

Paso 2: Gire la tapa del extremo del rodillo hacia la izquierda con una moneda o un destornillador. **[Fig. 5-7]**

Paso 3: Retire el rodillo.

Paso 4: Retire la obstrucción del rodillo o del tapón del rodillo.

Paso 5: Presione el botón de bloqueo del rodillo

Paso 6: Vuelva a colocar el rodillo dentro del cepillo

Paso 7: Gire el tapón del rodillo hacia la derecha

Paso 8: Con esto termina los pasos. Está listo para usarse.

Cómo reemplazar el paquete de baterías

Este aspirador está dotado de un paquete de baterías recargables de ion-litio, que es reemplazable. Gire la cubierta del paquete de baterías hacia la izquierda y luego retire el paquete de baterías.

Cómo desechar la batería cuando se haya agotado su vida útil

Si el aspirador debe desecharse, es necesario extraer las baterías. Las baterías usadas deben llevarse a un punto de reciclaje y no deben desecharse con los residuos domésticos.

IMPORTANTE: Descargue siempre la batería completamente antes de desecharla.

ADVERTENCIA: No trate de abrir la batería ni de repararla por su cuenta. Utilice únicamente piezas de repuesto aprobadas para su aspirador. El uso de piezas no homologadas por Hoover es peligroso e invalidará su garantía.

RESOLUCIÓN DE PROBLEMAS

Si tiene algún problema con su aspirador, siga esta simple lista de verificación antes de llamar al Servicio Técnico de Hoover:

PROBLEMA	CAUSA	SOLUCIONES
El aspirador no se puede encender	El paquete de baterías no está colocado correctamente	Vuelva a instalar el paquete de baterías
Si su aspirador se apaga continuamente segundos después de su puesta en funcionamiento y la batería está cargada y se ha ensamblado correctamente.	El depósito de polvo tiene una obstrucción en la entrada o los filtros que se encuentran dentro del depósito de polvo están bloqueados.	Retire el conjunto del filtro (malla y filtro pre-motor) del interior del depósito de polvo y siga las instrucciones para el mantenimiento del aspirador que se encuentran en el manual de instrucciones o siga las instrucciones de mantenimiento que se muestran en la etiqueta que hay en el depósito de polvo.
Pérdida de potencia de aspiración o succión.	El depósito de polvo está lleno o el pre-filtro está obstruido.	Vacíe el depósito de polvo y lave el filtro pre-motor y la malla de metal.
El botón LED de encendido/apagado se ilumina de color rojo mientras se está cargando	El paquete de baterías no se puede cargar	Este puede ser el resultado de periodos de almacenamiento muy prolongados (más de 6 meses). Comuníquese con el servicio técnico oficial de Hoover para solicitar un reemplazo de baterías. Si el problema continúa, contacte con el servicio técnico de Hoover.
Cuando use el producto con un accesorio instalado, el botón LED de encendido/apagado parpadea de color rojo con la frecuencia de parpadeo de 2 HZ.	El accesorio motorizado está obstruido.	Despeje la obstrucción, lea la sección "Cómo eliminar una obstrucción en accesorios motorizados".

Cuando use el producto, el botón LED de encendido/apagado está parpadeando (color rojo) con la frecuencia de parpadeo de 1 HZ.	Recuerde que la capacidad de la batería es $\leq 10\%$	Recargue el producto cuando la batería esté totalmente agotada.
Cuando use el producto, el botón LED de encendido/apagado parpadea (color rojo) durante 4 segundos con la frecuencia de parpadeo de 2 HZ. Luego se apaga.	La ruta de entrada de aire del producto está totalmente obstruida.	Verifique si hay alguna obstrucción alrededor de la entrada del producto y retírela.
Cuando use el producto, el botón LED de encendido/apagado parpadea de color rojo durante 6 segundos y la frecuencia de parpadeo es de 2 HZ. Luego se apaga.	Sobrecalentamiento del aspirador	Tardará alrededor de 45 minutos en enfriarse y reestablecerse.

PIEZAS DE REPUESTO Y CONSUMIBLES HOOVER

Utilice siempre piezas de repuesto originales de Hoover. Puede adquirirlas a través de su Servicio Técnico Oficial de Hoover. Cuando realice pedidos de piezas, indique siempre el número de modelo que posee.

SU GARANTÍA

Las condiciones de garantía para este aparato vienen definidas por nuestro representante en el país de venta. Puede obtener más información de estas condiciones en el establecimiento donde haya comprado este electrodoméstico. Debe mostrarse la factura de compra o el recibo al hacer alguna reclamación en virtud de las condiciones de garantía.

IMPORTANTE: La batería de este aspirador está garantizada por 1 año a partir de la fecha de compra. Después de 1 año el coste de una nueva batería está a cargo del cliente.

Sujeto a cambios sin previo aviso.

INSTRUCTIES VOOR VEILIG GEBRUIK

Dit toestel mag enkel gebruikt worden voor reiniging in het huis, zoals beschreven in deze handleiding. Zorg ervoor dat u de handleiding volledig begrijpt voordat u het apparaat in gebruik neemt.

Oplader altijd afzetten en stekker uit het stopcontact halen voor u het toestel schoonmaakt of enige andere onderhoudstaak verricht.

Dit toestel kan gebruikt worden door kinderen vanaf 8 jaar en personen met verminderde lichamelijke, zintuiglijke of mentale capaciteiten. Ook personen met een gebrek aan ervaring of kennis kunnen dit toestel gebruiken, indien ze toezicht of instructies hebben gekregen over het veilig gebruik van het toestel en de gevaren in kwestie begrijpen. Kinderen mogen niet met het toestel spelen. Reinigings- en gebruikersonderhoud mag niet uitgevoerd worden door kinderen zonder toezicht.

Indien het stroomsnoer beschadigd is, stop dan onmiddellijk met het toestel te gebruiken. Om veiligheidsrisico's te voorkomen, moet de kabel worden vervangen door een erkend monteur van Hoover.

Houd handen, voeten, losse kleding en haar uit de buurt van roterende borstels.

Gebruik alleen de oplader die oorspronkelijk bij het toestel geleverd is.

Controleer of uw netspanning dezelfde is als deze vermeld op de lader.

Dit Hoover-apparaat is voorzien van een dubbel geïsoleerde batterijoplader, die alleen geschikt is om in een 230V (UK 240V) stopcontact te steken.

Steek de lader in een geschikt stopcontact en zet het product in het oplaadstation.

Schakel het apparaat uit voordat u het oplaadt.

Laad het toestel voor het eerste gebruik minstens 24 uur op. Het ledlampje van de aan-/uitknop zal knipperen (in een blauwe kleur) tijdens het opladen en zal onafgebroken branden (in een blauwe kleur) wanneer het apparaat volledig is opgeladen.

Sluit het toestel na gebruik weer aan op de lader om de batterij op te laden.

Laad de batterijen niet op bij temperaturen boven 37°C of onder 0°C. Het is normaal dat de lader warm wordt bij het opladen.

Haal de oplader niet uit het stopcontact door aan het stroomsnoer te trekken.

Haal bij langere afwezigheid (vakanties, etc.) de oplader uit het stopcontact. Laad het product opnieuw op voor gebruik, aangezien batterijen uit zichzelf kunnen ontladen tijdens langere opslagperiodes.

In het geval dat u het apparaat weg doet, dienen de batterijen eerst verwijderd te worden. Bij het verwijderen van de batterij moet het apparaat ontkoppeld zijn van het net. Gooi de batterijen veilig weg. Laat het apparaat doorwerken totdat het stopt en de batterijen volledig ontladen zijn. Gebruikte batterijen moeten naar een recyclagecentrum gebracht worden en mogen niet bij het huishoudelijk afval weggegooid worden. Om de batterijen te verwijderen neem contact op met de Hoover klantendienst, of ga verder volgens deze instructies.

BELANGRIJK: Maak de batterijen helemaal leeg voordat u ze verwijdert.

Laat de reiniger draaien totdat de batterijen helemaal leeg zijn.

Verwijder het product van het oplaadstation.

Draai het batterijdeksel tegen de klok in en verwijder de batterij.

OPMERKING: Mocht u enige problemen ondervinden met het uit elkaar halen van het voorwerp, of voor meer gedetailleerde informatie over behandeling, herstel en recyclage van dit apparaat, neem contact op met uw lokale gemeente of de afvalreinigingsdienst.

Gebruik enkel toebehoren, gebruiksartikelen of reserveonderdelen die door Hoover aanbevolen of geleverd worden.

Statische elektriciteit: Sommige tapijten kunnen statische elektriciteit veroorzaken. Ontladingen van statische elektriciteit zijn onschadelijk voor uw gezondheid.

Gebruik uw toestel nooit buiten, op natte oppervlaktes of op een vochtige ondergrond.

Raap geen harde of scherpe objecten op zoals lucifers, hete assen, sigaretten of andere gelijkaardige items. Spuit niet met ontvlambare vloeistoffen, reinigingsvloeistoffen, aerosols of hun dampen en zuig ze ook niet op.

Loop niet over het stroomsnoer wanneer u het toestel gebruikt of verwijder de stekker niet door aan het stroomsnoer te trekken. Gebruik uw apparaat of oplader niet als deze defect blijkt te zijn.

Hoover service: Om de veilige en doeltreffende werking van het apparaat te verzekeren, adviseren wij om onderhoud of reparaties alleen door een erkende onderhoudsmonteur van Hoover te laten uitvoeren.

Gebruik het toestel niet om dieren of mensen te reinigen. Vervang de batterijen niet met onoplaadbare batterijen.

Het milieu:

Dit toestel is gemarkeerd conform de Europese richtlijn 2011/65/EC betreffende afgedankte elektrische en elektronische apparatuur (AEEA). Door dit product aan het einde van de levensduur op verantwoorde wijze weg te gooien, voorkomt u mogelijke negatieve gevolgen voor het milieu en de gezondheid, die zouden kunnen ontstaan door een onverantwoorde afvalverwerking van dit product. Het symbool op dit product geeft aan dat het niet mag worden beschouwd als huishoudelijk afval. In plaats daarvan moet u het inleveren bij een inzamelpunt voor het recyclen van elektrische en elektronische apparatuur. U moet het toestel weggoien in overeenstemming met de lokale voorschriften voor afvalverwerking. Voor meer informatie over verwerking, hergebruik en recyclen van dit product, kunt u contact opnemen met uw lokale overheid, uw afvalverwerkingsbedrijf of de winkel waar u het product heeft gekocht.



Dit toestel voldoet aan de Europese Richtlijnen 2014/35/EU, 2014/30/EU en 2011/65/EU.

CANDY HOOVER GROUP S.r.l. Via Privata Eden Fumagalli, 20861 Brugherio (MB) Italy

PRODUCTONDERDELEN

- | | |
|-------------------------------|--|
| A. Batterijdeksel | K. Lader en Laadbasis |
| B. Batterijpak | L. Laadbasis |
| C. AAN/UIT LED-knop | M. Accessoire-box* |
| D. Ontgrendelingsknop stofzak | N. Power Pet-Borstel* |
| E. Stofzak | O. Voedselbesparingskit* |
| F. LED verlichting | P. Kit Connector* |
| G. Pre-motor filter | Q. Ruimtebesparingskit* |
| H. Metalen gaas | R. Stofzak voor Zachte Spullen en Kleding* |
| I. 3 in 1 hulpstuk | S. Vacuümzak voor Voedsel* |
| J. Reinigingsborstel | |

UW STOFZUIGER IN ELKAAR ZETTEN [Afb. 1]

Haal uw product voorzichtig uit de verpakking.

1. Plaats het batterijpak in de handgreep van het product en draai het batterijdeksel rechtsom. **[Afb. 1-2]**
2. Laat de lader door de laadbasis gaan. **[Afb. 1-2]**
3. Plaats de lader opnieuw in de laadbasis en druk.
4. Druk de draad in de draadgleuf. **[Afb. 1-2]**
5. Plaats het product op de laadbasis. **[Afb. 1-3]**
6. Plaats het 3-in-1 instrument op de laadbasis. **[Afb. 1-3]**
7. Plaats de accessoire-box* op de achterkant van de laadbasis. **[Afb. 1-5 en Afb. 1-6]**
8. Druk de draad in de draadgleuf. **[Afb. 1-5 en Afb. 1-6]**
9. Plaats de Power Pet-Borstel* in de accessoire-box*. **[Afb. 1-5]**
10. Plaats de Ruimte & Voedselbesparingskit* in de accessoire-box*. **[Afb. 1-6]**

OPMERKING: Gebruik uitsluitend de bijgeleverde oplader om de stofzuiger op te laden. Het is normaal dat de lader warm wordt tijdens het opladen.

LADEN [Afb. 2]

Verwijder alle accessoires van de stofzuiger, plaats het product op de laadbasis en steek de lader in een geschikt stopcontact. **[Afb. 2-1 en Afb. 2-2]**

Het product begint op te laden en de aan/uit-LED-knop knippert blauw. De knipperfrequentie is 1HZ. **[Afb. 2-3]**

Wanneer het product volledig is opgeladen, brandt de aan/uit-LED-knop (vast). **[Afb. 2-4]**

* Alleen bepaalde modellen

OPMERKING: Gebruik uitsluitend de bijgeleverde oplader om de stofzuiger op te laden. Het is normaal dat de lader warm wordt tijdens het opladen.

OPMERKING: Als u het toestel langere tijd niet gaat gebruiken, verwijder dan de batterij om de levensduur te verlengen

UW STOFZUIGER GEBRUIKEN [Afb. 2]

Haal de stofzuiger uit de lader en druk vervolgens op de aan/uit-LED-knop.

De aan/uit-LED-knop brandt in een vaste blauwe kleur (als de lading van het product > 10% is) en het frontale LED-lampje gaat wit branden. Wanneer u klaar bent met het gebruiken, schakelt u het product uit door op de aan/uit-LED-knop te drukken, maakt u de stofbak en het filter leeg en reinigt u deze na elk gebruik of wanneer de stofbak vol raakt. Raadpleeg het hoofdstuk REINIGER ONDERHOUD.

Deze stofzuiger is uitgerust met een aan/uit-LED-knop op de behuizing. Wanneer het product is ingeschakeld, gaat de LED branden of is uit om het batterijniveau aan te geven.

Niveau batterij:

Het aan/uit LED is aan (vaste blauwe kleur): 10%-100% opladen

De aan/uit-LED knippert rood en de knipperfrequentie is 1HZ: ≤ 10% opladen

De aan/uit LED is uit: 0% opladen

ACCESSOIRES [Afb. 3]

Alle accessoires kunnen rechtstreeks op de behuizing van de stofzuiger worden gemonteerd.

Om het accessoire te verwijderen, drukt u op de ontgrendelingsknop voor het accessoire en trekt u deze van het apparaat weg. Als het accessoire niet is uitgerust met een ontgrendelingsknop, trekt u deze van de behuizing weg.

3IN1 INSTRUMENT:

Kierenzuiger: Geschikt voor het reinigen van hoeken en moeilijk bereikbare plekken. [Afb. 3-6]

Stofborstel: Ideaal voor het reinigen van harde oppervlakken zonder beschadiging of krassen. [Afb. 1-4 en Afb. 3-7]

Meubelzuigmond: Perfect voor stoffen oppervlakken zoals matrassen en banken. [Afb. 1-4 en Afb. 3-8]

POWER PET-BORSTEL*: [Afb. 3-9]

Ideaal voor het verwijderen van dierenharen en allergenen van stoffering en trapbekleding.

Raak de roterende borstel niet aan als het product is ingeschakeld. Houd het mondstuk niet stil wanneer de borstel draait.

RUIMTE- EN VOEDSELBESPARINGSKIT*:

Met de ruimtebesparingskit kunt u het volume van zachte goederen en kleding verminderen om de ruimte thuis of op reis te optimaliseren. [Afb. 3-11]

De voedselbesparingskit optimaliseert de ruimte in uw koelkast of vriezer en houdt voedsel langer vers en veilig zonder lucht in de zak. [Afb. 3-10]

WAARSCHUWING: Houd voedsel en ruimtebesparende zakken uit de buurt van kinderen. Ze zijn gemaakt van plastic en kunnen gevaarlijk worden voor kinderen als ze niet gecontroleerd zijn. Bewaar deze zakken hoog en buiten het bereik van jonge kinderen.

Hoe de Voedselbesparingskit te gebruiken*:

1. Steek de kit connector in de ingang van het product.
2. Steek de Voedselbesparingskit in de kit connector. [Afb. 3-12]
3. Neem een vacuümzak voor voedsel, open deze door elke kant van de rits vast te nemen en de zijkanen uit elkaar te trekken.
4. Doe het voedsel in de zak en leg de open zak met de voorkant naar boven op een plat oppervlak. Het luchtventiel en de vullijn moeten naar boven wijzen. [Afb. 3-13] Zorg ervoor dat u de zak niet te vol doet.
5. Neem een ritssluiting (inbegrepen in de set) en plaats deze op de bovenkant van uw vacuümzak om u te helpen bij het sluiten ervan. Pak de schuifregelaar van de ritssluiting stevig vast met uw duim en wijsvinger. Schuif vervolgens de ritssluiting over de bovenkant van de zak. Zorg ervoor dat u de ritssluiting minstens twee keer heen en weer schuift. Druk iets harder om ervoor te zorgen dat het goed is afgedicht en dat er geen lucht naar buiten lekt. [Afb. 3-13]
6. Haal je vingers langs de ritssluiting. Om ervoor te zorgen dat de ritssluiting volledig is afgedicht, schuift u uw vingers langs de ritssluiting en drukt u deze naar beneden. U zou moeten kunnen voelen of bepaalde gebieden niet zijn afgedicht.
7. Plaats het ronde rode onderdeel van de Voedselbesparingskit op het luchtventiel. Zorg ervoor dat u het luchtventiel volledig bedekt met dit rode onderdeel. [Afb. 3-14]

* Alleen bepaalde modellen

8. Trek de zuiger van het Voedselbesparingskit volledig uit. **[Afb. 3-14]**
9. Schakel het product in terwijl u het rode onderdeel op het luchtventiel met uw hand vasthoudt. **[Afb. 3-14]** Zodra het vacuüm is ingeschakeld, ziet u dat de zak begint te krimpen terwijl de lucht wordt verwijderd. Wanneer de zak stopt met krimpen, bent u klaar met het afdichten. Nu kan u het product uitschakelen.
10. Verwijder de Voedselbesparingskit en sluit het luchtventiel door er meerdere keren met uw vingers op te drukken om te voorkomen dat er lucht uit de zak komt. **[Afb. 3-14]**
11. Bewaar het in de koelkast of vriezer.

Hoe de Ruimtebesparingskit te gebruiken*:

1. Steek de kit connector in de ingang van het product.
2. Steek de Ruimtebesparingskit (lichtblauwe kleur) in de kit connector. **[Afb. 3-15]**
3. Neem de vacuümzak voor zachte goederen/kleding, open deze door elke kant van de rits vast te nemen en de zijkanen uit elkaar te trekken.
4. Doe de goederen in de zak en leg de open zak met de voorkant naar boven op een plat oppervlak. De luchtklep moet naar boven wijzen. **[Afb. 3-16]** Zorg ervoor dat u de zak niet te vol doet. Zorg ervoor dat alle items droog zijn voordat u ze inpakt.
5. Neem een ritssluiting (inbegrepen in de set) en plaats deze op de bovenkant van uw vacuümzak om u te helpen bij het sluiten ervan. Pak de schuifregelaar van de ritssluiting stevig vast met uw duim en wijsvinger. Schuif vervolgens de ritssluiting over de bovenkant van de zak. Zorg ervoor dat u de ritssluiting minstens twee keer heen en weer schuift. Druk iets harder om ervoor te zorgen dat het goed is afgedicht en dat er geen lucht naar buiten lekt. **[Afb. 3-16]**
6. Haal je vingers langs de ritssluiting. Om ervoor te zorgen dat de ritssluiting volledig is afgedicht, schuift u uw vingers langs de ritssluiting en drukt u deze naar beneden. U zou moeten kunnen voelen of bepaalde gebieden niet zijn afgedicht.
7. Open de ventieldop aan de bovenkant van de zak. **[Afb. 3-17]** Om de klepdop te openen, plaatst u een hand rond de basis van de klep en gebruikt u de andere om de klep te draaien en op te tillen.
8. Plaats het ronde lichtblauwe onderdeel van de Ruimtebesparingsstool op het luchtventiel. Zorg ervoor dat u het luchtventiel volledig bedekt met dit lichtblauwe onderdeel. **[Afb. 3-17]**
9. Schakel het product in. Zodra het vacuüm is ingeschakeld, ziet u dat de zak begint te krimpen terwijl de lucht wordt verwijderd. Wanneer de zak stopt met krimpen, bent u klaar met het afdichten. Nu kan u het product uitschakelen. **[Afb. 3-17]**
10. Verwijder de Ruimtebesparingskit en sluit het luchtventiel door de klepdop terug te plaatsen en deze te draaien om te voorkomen dat er lucht uit de zak ontsnapt. **[Afb. 3-17]**
11. Bewaar het op een gladde en vlakke ondergrond. Zorg ervoor dat er geen scherpe voorwerpen in de buurt van de zak geplaatst zijn.

ONDERHOUD STOFZUIGER **[Afb. 4]**

Het stofreservoir leegmaken

1. Druk op de ontgrendelingsknop van de bak en verwijder de stofbak. **[Afb. 4-3]**
 2. Trek aan de metalen ring en verwijder het voormotorfilterpakket (metalen gas en voormotorfilter). **[Afb. 4-4]**
 3. Leeg het vuil uit de stofbak. **[Afb. 4-5]**
 4. Verwijder overtollig vuil van het metalen gas, houd de onderkant van het metalen gas vast en draai de bovenkant tegen de klok in en verwijder het voormotorfilter. **[Afb. 4-6]**
 5. Tik op de basis en de bovenkant van het voormotorfilter om stof te verwijderen en verwijder vervolgens met de stofborstel eventueel extra vuil van het voormotorfilter en het metalen gas. **[Afb. 4-7]**
 6. Zodra al het overtollige stof en vuil is verwijderd, wast u het voormotorfilter en het metalen gas met warm water totdat het water schoon is. Was de STOFBAK niet, aangezien er elektronische onderdelen in de stofbak zitten. **[Afb. 4-8]**
 7. Verwijder overtollig water en laat 24 uur drogen. Plaats het filter en de zeef pas terug als ze volledig droog zijn. **[Afb. 4-9]**
 8. Zet opnieuw in elkaar wanneer deze helemaal droog is en bevestig deze weer aan het product. **[Afb. 4-11]**
- OPMERKING:** Gebruik geen heet water of reinigingsmiddelen bij het reinigen van het voormotorfilter. In het onwaarschijnlijke geval dat het voormotorfilter wordt beschadigd, gebruikt u een origineel Hoover-reserveonderdeel. Zorg ervoor dat u het voormotorfilter opnieuw in de stofbak plaatst, aangezien het product is uitgerust met een filterbeschermingsmechanisme dat voorkomt dat de stofbak weer in het product wordt gemonteerd.

BELANGRIJK: Houd uw filter altijd schoon voor optimale prestaties. We raden je aan om je voormotor filter en mesh minimaal één keer per maand te wassen.

WAARSCHUWING: WAS DE STOFBAK NIET, want er zitten elektronische onderdelen in. U kunt de stofbak schoonmaken met een droge doek.

DE BLOKKERING VAN EEN ACCESSOIRE VERHELPEN [Afb. 5]

Als het product werkt met het bijgevoegde accessoire en de aan/uit-LED rood knippert met een knipperfrequentie van 2HZ, geeft dit aan dat het aangesloten accessoire geblokkeerd is; u moet dan de blokkering van het accessoire en/of van de productinlaat of bak controleren en verhelpen.

BELANGRIJK: Schakel de stofzuiger altijd uit en verwijder alle accessoires van de stofzuiger voordat u met onderhoud begint.

Blokkering POWER PET-BORSTEL*

Stap 1: Schakel de aan / uit-LED-knop uit, druk op de knop voor het ontgrendelen van het mondstuk en verwijder de Power Pet-borstel*

Stap 2: Draai de einddop van het roerwerk met een muntstuk of een schroevendraaier tegen de klok in. [Afb. 5-7]

Stap 3: Verwijder het roerwerk.

Stap 4: Verwijder de blokkering van het roerwerk of de eindkap van het roerwerk.

Stap 5: Druk op het roerwerkastje

Stap 6: Plaats het roerwerk terug in het mondstuk

Stap 7: Draai de eindkap van het roerwerk rechtsom

Stap 8: Voltooid. Klaar voor gebruik.

Het batterijpak vervangen

Deze reiniger is uitgerust met een oplaadbaar lithium-ionbatterijpak dat kan worden vervangen. Draai het batterijdeksel linksom en verwijder het batterijpak.

De batterij weggooien aan het einde van de levensduur van het product

Verwijder de batterijen als u de stofzuiger wegdoet. Gebruikte batterijen moeten naar een recyclagecentrum gebracht worden en mogen niet bij het huishoudelijk afval weggegooid worden.

BELANGRIJK: Maak de batterijen helemaal leeg voordat u ze verwijdert.

WAARSCHUWING: Het batterijpak niet openen om het zelf proberen te repareren. Gebruik alleen erkende vervangingsonderdelen voor uw toestel. Het gebruik van niet door Hoover gevalideerde onderdelen maakt uw garantie ongeldig.

WAT TE DOEN BIJ PROBLEMEN

Mocht u problemen hebben met uw reiniger, volg dan eerst deze eenvoudige checklist voordat u het Hoover-klantenservicecentrum belt:

PROBLEEM	OORZAAK	OPLOSSINGEN
Reiniger kan niet worden ingeschakeld	Het batterijpak is niet goed gemonteerd	Hermonteer het batterijpak
Als uw stofzuiger na slechts een paar seconden gebruik voortdurend wordt uitgeschakeld en de batterij goed is opgeladen en gemonteerd.	De stofbak heeft een verstopping bij de inlaat of de filters in de stofbak zijn verstopt.	Verwijder de filterassemblage (gaas en voormotorfilter) uit de stofbak en volg de instructies voor schoner onderhoud in de instructiehandleiding of gewoon op het onderhoudslabel op de stofbak.
Verminderde of helemaal geen zuigkracht	De stofbak is vol of het voorfilter is verstopt	Maak de stofbak leeg en was het voormotorfilter en het metalen gaas
De aan/uit-LED-knop is rood tijdens het opladen	De batterij kan niet worden opgeladen	Dit kan het gevolg zijn van zeer lange opslagtijden (meer dan een half jaar). Neem contact op met de Hoover-klantenservice om vervanging van de accu te regelen. Indien het probleem aanhoudt, neem contact op met het Hoover-klantenservicecentrum.
Bij gebruik van het product met bijgevoegd accessoire, knippert de aan / uit-LED-knop rood met een knipperfrequentie van 2HZ	Het bevestigde gemotoriseerde accessoire is geblokkeerd	Verhelp de blokkering, raadpleeg de sectie "De blokkering van een accessoire verhelpen".

Bij gebruik van het product, knippert de aan/uit-LED-knop (rood) met een knipperfrequentie van 1HZ	Dit wijst erop dat de capaciteit van de accu $\leq 10\%$ is	Laad het product op als de accu helemaal leeg is.
Bij gebruik van het product, knippert de aan/uit-LED-knop (rood) gedurende 4 seconden met een knipperfrequentie van 2HZ. Dan gaat het uit.	Het luchtinlaatpad van het product is volledig geblokkeerd	Controleer of er verstoppingen zijn rond de productinlaat en verwijder deze.
Bij gebruik van het product, knippert de aan/uit-LED-knop rood gedurende 6 seconden met een knipperfrequentie van 2HZ. Dan gaat het uit.	De reiniger is oververhit	Het duurt ongeveer 45 minuten om af te koelen en opnieuw in te stellen.

HOOVER RESERVEONDERDELEN EN GEBRUIKSARTIKELEN

Gebruik uitsluitend originele reserveonderdelen van Hoover. Deze zijn verkrijgbaar bij uw Hoover dealer. Als u onderdelen bestelt, vermeld dan altijd het modelnummer.

UW GARANTIE

De garantievoorzwaarden voor dit toestel worden bepaald door onze vertegenwoordiger in het land waar het toestel wordt verkocht. Details omtrent deze voorwaarden zijn verkrijgbaar bij de dealer waar u het toestel hebt gekocht. Wanneer u aanspraak wilt maken op deze garantie, dan moet u het verkoop- of ontvangstbewijs voorleggen.

BELANGRIJK: De accu in deze stofzuiger heeft een garantie van 1 jaar vanaf de aankoopdatum. Na 1 jaar moeten de kosten van een nieuwe batterij door de klant worden betaald.

Wijzigingen zijn zonder voorafgaande kennisgeving mogelijk.

INSTRUKTIONER FOR SIKKER ANVENDELSE

Denne støvsuger må kun anvendes til almindelig husholdningsrengøring, som beskrevet i brugsanvisningen. Du bør sikre dig, at du har forstået indholdet af denne brugervejledning fuldt ud, inden apparatet tages i brug.

Inden du rengør eller foretager nogen som helst vedligeholdelse af apparatet, skal du altid slukke for det og tage stikket ud af stikkontakten.

Dette udstyr kan anvendes af børn, der er 8 år gamle og derover, og af personer med nedsatte fysiske, sensoriske eller mentale evner eller manglende erfaring og viden, hvis de er under opsyn eller vejledning i at bruge udstyret på en sikker måde og forstår de risici, der er involveret. Børn må ikke lege med udstyret. Rengøring og vedligeholdelse må ikke udføres af børn uden en voksen tilstede.

Hvis netledningen er ødelagt, skal du stoppe med at bruge støvsugeren øjeblikkeligt. For at undgå en sikkerhedsrisiko skal en autoriseret Hoover-servicetekniker udskifte strømledningen.

Hold hænder, fødder, løstsiddende tøj og hår væk fra roterende børster.

Brug kun den originale oplader, der blev leveret sammen med apparatet.

Sørg for at stømmen i dit forsyningsnet er den samme som anført på opladeren.

Denne støvsuger er forsynet med en dobbelt isoleret batterioplader, der kun er beregnet til tilslutning til en 220 V stikdåse.

Tilslut opladeren i en passende stikkontakt, og placer produktet på opladerbasen.

Sluk for apparatet før opladning.

Støvsugeren skal oplades i mindst 24 timer, før den tages i brug første gang. Tænd/sluk knappens LED vil blinke (blå) under opladning, og vil være tændt (blå) når den er fuldt opladet.

Støvsugeren skal tilsluttes opladeren igen efter brug, så batterierne kan blive genopladet.

Oplad aldrig batterierne ved over 37°C eller under 0°C.

Det er normalt for opladeren at blive varm at røre ved under opladning.

Opladeren må ikke trækkes ud af stikdåsen ved at trække i kablet.

Træk opladeren ud af stikket ved længere tids fravær (ferie o.lign.). Genoplad støvsugeren igen før brug, da batterierne kan selvaflade ved længere tids stilstand.

Hvis dit apparat skal kasseres, skal batterierne fjernes inden. Apparatet skal aabrydes fra lysnettet når batteriet fjernes. Bortskaf batterierne på en sikker måde. Tænd apparatet, indtil det stopper, fordi batterierne er helt afladet. Brugte batterier skal afleveres på en genbrugsstation og ikke smides ud sammen med husholdningsaffald. Hvis batterierne skal fjernes, bedes du kontakte Hoover-kundeservice eller handle i henhold til følgende anvisninger.

VIGTIGT: Aflad altid batterierne helt, før de fjernes.

Kør med støvsugeren, indtil batterierne er helt tomme.

Fjern produktet fra opladerbasen.

Drej batteridækslet mod uret, og fjern batteriet.

BEMÆRK: Hvis du får problemer med at afmontere enheden eller ønsker mere detaljerede oplysninger om behandling, genanvendelse og genbrug af dette produkt, bedes du kontakte kommunen eller skraldeselskabet.

Anvend kun tilbehør, udstyr og reservedele leveret af Hoover.

Statisk elektricitet: Visse tæpper kan forårsage en mindre akkumulering af statisk elektricitet. Udledning af statisk elektricitet er ikke sundhedsfarligt.

Brug ikke støvsugeren udendørs eller på våde overflader eller til opugning af væsker.

Undlad at opsuge hårde eller skarpe genstande, tændstikker, varm aske, cigaretstumper eller andre lignende genstande. Undlad at sprøjte med eller opsuge brændbare væsker, rensesæsker, spraydåser eller spray fra disse.

Undlad at køre over strømkablet når du bruger din støvsuger og undlad at trække stikket ud ved at trække i strømkablet, men hold fast i stikket. Hvis apparatet eller opladeren ser ud til at være beskadigede, skal det tages ud af brug.

Hoover service: For at sikre løbende sikker og effektiv drift af denne støvsuger anbefaler vi, at eftersyn eller reparationer udelukkende udføres af en autoriseret Hoover-servicetekniker.

Undlad at bruge apparatet på at rengøre mennesker eller dyr.

Batterierne må ikke udskiftes med ikke-genopladelige batterier.

Miljøet:

Denne håndstøvsuger er mærket i overensstemmelse med det europæiskedirektiv 2011/65//EC om affald af elektrisk og elektronisk udstyr (WEEE). Ved at sikre at dette produkt bortskaffes korrekt er du med til at forhindre eventuelle negative konsekvenser for miljø og sundhed, som ellers kunne forårsages på grund af forkert bortskaffelse af dette produkt. Symbolet på produktet angiver, at produktet ikke må behandles som husholdningsaffald. Det skal i stedet afleveres til en affaldsstation for genbrug af elektrisk og elektronisk udstyr. Bortskaffelse skal ske i overensstemmelse med de lokale miljøregler vedrørende bortskaffelse af affald. Du kan få flere detaljerede oplysninger om behandling, genvinding og genbrug af dette produkt ved at kontakte din lokale kommune, renovationsfirmaet eller den butik, hvor du købte produktet.



CE Dette apparat overholder bestemmelserne is EU Direktiverne 2014/35/EU, 2014/30/EU og 2011/65/EU.

CANDY HOOVER GROUP S.r.l. Via Privata Eden Fumagalli, 20861 Brugherio (MB) Italy

PRODUKTKOMPONENTER

- | | |
|--------------------------------|--------------------------------------|
| A. Batteridæksel | K. Oplader og opladerbasens bagside |
| B. Batteripakke | L. Lade station |
| C. Tænd/sluk-knap med LED | M. Tilbehørskasse* |
| D. Støvbeholderens udløserknap | N. Mundstykke til dyrehår* |
| E. Støvbeholder | O. Adapter til madposer* |
| F. Frontalt LED-lys | P. Stikforbindelse til sættet* |
| G. Præ-Motor Filter | Q. Adapter til tøjposer* |
| H. Metalnet | R. Vakuumpose til bløde ting og tøj* |
| I. 3-i-1 værktøj | S. Vakuumpose til mad* |
| J. Rengøringsbørste | |

SÅDAN KLARGØRES STØVSUGEREN [Fig. 1]

Fjern forsigtigt dit produkt fra emballagen.

1. Sæt batteripakken i håndtaget, og drej batteridækslet med uret. [Fig. 1-2]
2. Før opladeren gennem opladerbasen. [Fig. 1-2]
3. Sæt opladeren tilbage i opladerbasen, og tryk den i.
4. Tryk ledningen ind i ledningsåbningen. [Fig. 1-2]
5. Sæt støvsugeren på opladerbasen. [Fig. 1-3]
6. Sæt 3 i 1-værktøjet på opladerbasen. [Fig. 1-3]
7. Sæt tilbehørskassen* på bagsiden af opladerbasen. [Fig. 1-5 og Fig. 1-6]
8. Tryk ledningen ind i ledningsåbningen. [Fig. 1-5 og Fig. 1-6]
9. Læg mundstykket til dyrehår* i tilbehørskassen*. [Fig. 1-5]
10. Læg kittet til mad- og tøjposer i tilbehørskassen*. [Fig. 1-6]

BEMÆRK: Brug kun den oplader, der er leveret sammen med støvsugeren, til opladning. Det er normalt, hvis opladeren bliver varm, når støvsugeren oplades.

OPLADNING [Fig. 2]

Fjern alt tilbehør fra støvsugeren, før du sætter den på opladerbasen og slutter opladerens stik til stikkontakten. [Fig. 2-1 og Fig. 2-2]

Støvsugeren oplades, og tænd/sluk-knappens LED blinker i blå. Den blinkende frekvens er 1Hz. [Fig. 2-3]

Når støvsugeren er fuldt opladet, lyser tænd/sluk-knappens LED (fast). [Fig. 2-4]

* Kun til visse modeller

BEMÆRK: Brug kun den oplader, der er leveret sammen med støvsugeren, til opladning. Det er normalt, hvis opladeren bliver varm, når støvsugeren oplades.

BEMÆRK: Hvis du ikke skal bruge støvsugeren i en længere periode, bedes du fjerne batteripakken fra støvsugeren, for at bevare batteriets holdbarhed.

BRUG AF STØVSUGEREN [Fig. 2]

Kobl støvsugeren fra opladeren, og tryk derefter på tænd/sluk-knappen med LED.

Tænd/sluk-knappens LED lyser med fast blå farve (hvis støvsugeren er opladet mere end 10 %), og det frontale LED-lys lyser i hvid farve. Når du er færdig med at bruge støvsugeren, skal du slukke for den ved at trykke på tænd/sluk-knappen med LED, tømme og rengøre støvbeholderen og filteret efter hver brug, eller når støvbeholderen er fyldt op. Se afsnittet VEDLIGEHOLDELSE AF STØVSUGEREN.

Denne støvsuger er udstyret med en tænd/sluk-knap med LED på hoveddelen. Når produktet er tændt, lyser LED'en eller er slukket for at vise batteriniveauet.

Batteriniveau:

Tænd/sluk-LED'en er tændt (fast blå farve): 10%-100% oplad

Tænd/sluk-LED'en blinker i rød farve og blinkfrekvensen er 1 Hz: ≤10% oplad

Tænd/sluk-LED'en er slukket: 0% oplad

TILBEHØR [Fig. 3]

Alt tilbehør kan monteres direkte på støvsugerens hoveddel.

For at fjerne tilbehøret skal du trykke på udløserknappen for tilbehøret og trække tilbehøret væk fra hoveddelen. Hvis tilbehøret ikke er udstyret med en udløserknap, skal du trække det væk fra hoveddelen.

3-I-1 VÆRKTØJ:

Fugemundstykke: Velegnet til rengøring af hjørner og svært tilgængelige områder. [Fig. 3-6]

Børstemundstykke: Ideelt til rengøring af hårde overflader uden at beskadige eller ridse dem. [Fig. 1-4 og Fig. 3-7]

Møbelmundstykke: Perfekt til stofoverflader som madrasser og sofaer. [Fig. 1-4 og Fig. 3-8]

MUNDSTYKKE TIL DYREHÅR*: [Fig. 3-9]

Ideelt til at fjerne hunde- og kattehår og allergener fra bløde møbler og trapper med tæpper.

Rør ikke ved den roterende børste, når produktet er tændt. Hold ikke mundstykket stille, mens børsten roterer.

KIT TIL MAD- OG TØJPOSER*:

Kittet til tøjposer giver dig mulighed for at reducere volumen af bløde ting og tøj for at optimere pladsen både derhjemme eller når man er på rejse. [Fig. 3-11]

Kittet til madposer optimerer pladsen inde i dit køleskab eller fryser og holder madvarerne friske og sikre i længere tid uden luft inde i posen. [Fig. 3-10]

ADVARSEL: Opbevar mad- og tøjposer uden for børns rækkevidde. Poserne er lavet af plastik og kan være farlige for børn uden opsyn. Sørg for, at poserne opbevares højt oppe og uden for børns rækkevidde.

Sådan bruges kittet til madposer*:

1. Indsæt kittets adapter i produktets indgang.
2. Sæt madpose-adapteren ind i kittets forbindelse. [Fig. 3-12]
3. Tag vakuumposen til mad, åbn den, tag fat i hver side af lynlåsen og træk siden fra.
4. Læg madvarerne i posen, og sæt den åbne pose med forsiden opad på en plan overflade. Luftventilen og påfyldningsledningen skal vende opad. [Fig. 3-13] Sørg for ikke at fylde posen for meget.
5. Forsegl vakuumposen med lynlåsen (inkluderet i kittet). Tag fat i skyderen på lynlåsen med tommelfingeren og pegefingeren. Luk derefter posen med lynlåsen. Sørg for at glide lynlåsen frem og tilbage mindst to gange. Tryk lidt hårdere ned for at sikre, at forseglingen er tæt og at der ikke siver luft ud. [Fig. 3-13]
6. Kør fingrene langs lynlåsen. For at sikre, at lynlåsen er helt forseglet, skal du skubbe fingrene langs lynlåsen og trykke nedad. Du kan føle det, hvis nogen områder ikke er forseglet.
7. Sæt madpose-adapterens runde, røde komponent på luftventilen. Sørg for at dække luftventilen helt med denne røde komponent. [Fig. 3-14]
8. Træk pressestempet i madpose-adapteren helt ind. [Fig. 3-14]

* Kun til visse modeller

- Tænd for produktet, og hold fast i den røde komponent på luftventilen med hånden. **[Fig. 3-14]** Når støvsugeren tændes, vil du se posen begynde at krympe, når luften fjernes. Når posen holder op med at krympe, betyder det, at forseglingsprocessen er slut. Nu kan du slukke for produktet.
- Fjern madpose-adapteren, og luk luftventilen, tryk den med fingrene flere gange for at forhindre, at der kommer luft ud af posen. **[Fig. 3-14]**
- Opbevar posen i køleskabet eller fryseren.

Sådan bruges tøjpose-kittet*:

- Indsæt kittets adapter i produktets indgang.
- Indsæt tøjpose-adapteren (lyseblå farve) i kittets forbindelse. **[Fig. 3-15]**
- Tag vakuumposen til bløde ting/tøj, åbn den, tag fat i hver side af lynlåsen og træk siden fra.
- Læg tøjet i posen, og sæt den åbne pose med forsiden opad på en plan overflade. Luftventilen skal vende opad. **[Fig. 3-16]** Sørg for ikke at fylde posen for meget. Sørg for, at alle genstande er tørre, inden du pakker dem.
- Forsegl vakuumposen med lynlåsen (inkluderet i kittet). Tag fat i skyderen på lynlåsen med tommelfingeren og pegefingern. Luk derefter posen med lynlåsen. Sørg for at glide lynlåsen frem og tilbage mindst to gange. Tryk lidt hårdere ned for at sikre, at forseglingen er tæt og at der ikke siver luft ud. **[Fig. 3-16]**
- Kør fingrene langs lynlåsen. For at sikre, at lynlåsen er helt forsegleet, skal du skubbe fingrene langs lynlåsen og trykke nedad. Du kan føle det, hvis nogen områder ikke er forsegleet.
- Åbn ventilhætten øverst på posen. **[Fig. 3-17]** For at åbne ventilhætten skal du sætte den ene hånd rundt om ventilens bund og bruge den anden til at dreje og løfte hætten.
- Sæt madpose-kittets runde, blå komponent på luftventilen. Sørg for at dække luftventilen helt med denne lyseblå komponent. **[Fig. 3-17]**
- Tænd for støvsugeren. Når støvsugeren tændes, vil du se posen begynde at krympe, når luften fjernes. Når posen holder op med at krympe, betyder det, at forseglingsprocessen er slut. Nu kan du slukke for produktet. **[Fig. 3-17]**
- Fjern tøjpose-adapteren, og luk luftventilen, sæt ventilhætten tilbage, og drej den for at forhindre, at der kommer luft ud af posen. **[Fig. 3-17]**
- Opbevar det på en jævnt og flad overflade. Sørg for, at der ikke er skarpe genstande i nærheden af posen.

VEDLIGEHOLDELSE AF STØVSUGEREN [Fig. 4]

Tømning af støvbeholderen

- Tryk på udløserknappen, og fjern støvbeholderen. **[Fig. 4-3]**
- Træk i metalringen, og fjern filterpakken foran motoren (metalnet og filter foran motoren). **[Fig. 4-4]**
- Tøm snavset fra støvbeholderen. **[Fig. 4-5]**
- Fjern overskydende snavs fra metalnettet, hold derefter bunden af metalnettet, og drej toppen i retning mod uret, og fjern motorens forfilter. **[Fig. 4-6]**
- Tryk på bunden og toppen af motorens forfilter for at fjerne støvet, og fjern derefter eventuelt snavs fra motorens forfilter og metalnettet ved hjælp af støvborsten. **[Fig. 4-7]**
- Når alt overskydende støv og snavs er fjernet, skal du vaske motorens forfilter og metalnettet med varmt vand, indtil vandet, der løber ud, er rent og klart. Vask ikke STØVBEBOLDEREN, da der er elektroniske dele inde i den. **[Fig. 4-8]**
- Fjern overskydende vand og lad den tørre i 24 timer. Sæt kun filteret i igen, når beholderen er helt tør. **[Fig. 4-9]**
- Saml filterpakkerne, når de er helt tørre, og monter dem i produktet igen. **[Fig. 4-11]**

BEMÆRK: Anvend ikke varmt vand eller rengøringsmidler, når du rengør motorens forfilter. I tilfælde af, at motorens forfilter blive beskadiget, skal du montere et nyt originalt Hoover filter. Sørg for at montere motorens forfilter i støvbeholderen, da produktet er udstyret med en filterbeskyttelsesmekanisme, der forhindrer, at støvbeholderen samles igen på produktet.

VIGTIGT: For at opnå optimal ydelse skal du altid holde dit filter rent. Vi anbefaler, at du vasker motorens forfilter og metalnettet mindst én gang om måneden.

ADVARSEL: VASK IKKE STØVBEBOLDEREN, da der er elektroniske dele inde i den. Du kan rengøre støvbeholderen med en tør klud.

FJERNELSE AF BLOKERINGER I TILBEHØR [Fig. 5]

Hvis produktet bruges med det medfølgende tilbehør, og tænd/sluk-knappens LED blinker i rød farve med en blinkende frekvens på 2 Hz, advarer den om, at det tilsluttede tilbehør er blokeret, og du skal derfor kontrollere og fjerne blokeringen fra tilbehøret eller/og fra støvsugerens indgang eller fra støvbeholderen.

VIGTIGT: Sluk altid for støvsugeren, og fjern alt tilbehør fra den, inden vedligeholdelse.

Blokering af MUNDSTYKKE TIL DYREHÅR*

Trin 1: Sluk for tænd/sluk-knappen med LED, tryk på udløserknappen til mundstykket, og fjern mundstykket til dyrehår*

Trin 2: Drej agitatorens endehætte mod uret med en mønt eller en skruetrækker. **[Fig. 5-7]**

Trin 3: Tag agitatoren af.

Trin 4: Fjern tilstopningen fra agitatoren eller agitatorens endehætte.

Trin 5: Tryk på agitatorens lås

Trin 6: Sæt agitatoren ind i mundstykket igen

Trin 7: Drej agitatorens endehætte i urets retning

Trin 8: Slut. Klar til brug.

Udskiftning af batteripakken

Denne støvsuger er udstyret med en genopladelige litium-ion batteripakke, som kan udskiftes. Drej batteripakkens dæksel mod uret, og fjern dækslet fra batteripakken.

Bortskaffelse af batterier ved slutningen på produktets levetid

Hvis støvsugeren skal kasseres, bør batterierne fjernes. Brugte batterier skal afleveres på en genbrugsstation og ikke smides ud sammen med husholdningsaffald.

VIGTIGT: Aflad altid batterierne helt, før de fjernes.

ADVARSEL: Forsøg ikke at åbne batteripakken og reparere den selv. Brug kun godkendte udskiftningsdele for din støvsuger. Dele, som ikke er godkendt af Hoover, er farlige og gør din garanti ugyldig.

FEJLFINDING

Hvis du har problemer med støvsugeren, bedes du følge følgende enkle tjekliste, før du kontakter Hoovers kundeservicecenter:

PROBLEM	ÅRSAG	AFHJÆLPNING
Støvsugeren kan ikke tændes	Batteripakken er ikke samlet godt	Saml batteripakken igen
Hvis din støvsuger konstant afbrydes efter kun få sekunders funktion, og batteriet er opladet og samlet godt.	Støvbeholderen har en blokering ved indløbet, eller filtrene inde i støvbeholderen er blokerede.	Fjern filtersamlingen (nettet og motorens forfilter) inde fra støvbeholderen, og følg instruktionerne for vedligeholdelse af støvsugeren i brugsanvisningen eller som er vist på vedligeholdelsesetiketten på støvbeholderen.
Tab af sugeevne eller ingen sugning	Støvbeholderen er fuld, eller forfiltret er blokeret	Tøm støvbeholderen og vask motorens forfilter og metalnettet
Tænd/sluk-knappens LED lyser i rødt under opladning	Batteripakken kan ikke oplades	Det kan være fordi støvsugeren ikke er blevet brugt i lang tid (over et halvt år). Kontakt Hoover kundeservice for at bestille udskiftning af batteriet. Kontakt Hoover kundeservice, hvis problemet bliver ved.
Når du bruger støvsugeren med tilsluttet tilbehør, blinker tænd/sluk-knappens LED i rød farve med en blinkende frekvens på 2Hz	Det tilsluttede motoriserede tilbehør er blokeret	Fjern blokeringen, tjek afsnittet "Fjernelse af en blokering af motoriseret tilbehør".
Når du bruger produktet, blinker tænd/sluk-knappens LED (rød farve) med en blinkende frekvens på 1Hz	Batteriets kapacitet $\leq 10\%$	Genoplad støvsugeren, når batteriet er løbet tør for strøm.
Når du bruger støvsugeren, blinker tænd/sluk-knappens LED (rød farve) i 4 sekunder med en blinkende frekvens på 2 Hz. Derefter slukker støvsugeren helt.	Produktets luftindgang er helt blokeret	Kontrollér, om der er en blokering omkring produktets indgang, og fjern blokeringen.
Når du bruger produktet, blinker tænd/sluk-knappens LED i rød farve i 6 sekunder, og blinkfrekvensen er 2 Hz. Derefter slukker støvsugeren helt.	Støvsugeren er overophedet	Det tager cirka 45 minutter at afkøle og nulstille støvsugeren.

HOOVER RESERVEDELE OG FORBRUGSSTOFFER

Udskift altid dele med ægte Hoover reservedele. Disse fås fra Hoovers reservedelsforhandler, check www.hoover.dk Når du bestiller dele, skal du altid opgive modelnummer.

DIN GARANTI

Garantibetingelserne for dette apparat er som defineret af vores repræsentant i det land, hvor det er solgt. Oplysninger vedrørende disse betingelser kan indhentes hos den forhandler, apparatet er købt hos. Kvitteringen skal fremvises i forbindelse med ethvert krav under disse garantibetingelser.

VIGTIGT: Batteriet for denne støvsuger er garanteret i 1 år fra købsdatoen. Efter 1 år har kunden ret til et nyt batteri gratis.

Ret til ændringer uden varsel forbeholdes

INSTRUKSJONER FOR SIKKER BRUK

Dette apparatet må kun brukes til husrengjøring, og slik denne bruksanvisningen beskriver. Sørg for at denne veiledningene er forstått fullstendig før du bruker apparatet.

Slå alltid av og koble laderen fra støpselet før enheten rengjøres eller vedlikeholdes.

Apparatet kan brukes av barn fra 8 år, og av personer med nedsatte fysiske, sanselige eller mentale evner, eller manglende erfaring og kunnskap, dersom de er under oppsyn eller har fått opplæring i sikker bruk av apparatet og forstår farene bruk av apparatet kan medføre. Barn skal ikke leke med apparatet. Rengjøring og vedlikehold skal ikke utføres av barn uten oppsyn.

Bruken av apparatet må opphøre umiddelbart dersom strømledningen er skadet. Av sikkerhetshensyn må en autorisert Hoover-tekniker erstatte strømledningen.

Hold hender, føtter, løse klær og hår unna roterende børster.

Bruk den opprinnelige laderen som fulgte med apparatet.

Kontroller at forsyningsspenningen er den samme som er angitt på laderen.

Dette Hoover-apparatet leveres med dobbeltisolert batterilader, som kun kan settes i et 230V (britisk 240V) strømuttak.

Sett støpselet til laderen inn i en egnet stikkontakt og sett produktet på ladebasen.

Slå av apparatet før lading.

La rengjøringsapparatet stå på lading i minst 24 timer før første gangs bruk. LED-lampen på på/av-knappen vil blinke (blå farge) mens ladingen pågår og lyse permanent (blå farge) når apparatet er fulladet.

Koble apparatet tilbake i laderen etter bruk, slik at batteriet lades opp.

Lad aldri batteriene i temperaturer over 37 °C eller under 0 °C.

Det er vanlig at laderen er varm ved berøring under lading.

Ikke koble fra laderen ved å trekke i ledningen.

Koble fra laderen dersom du er borte over langre tid (f.eks. ferie). Produktet bør lades opp igjen før bruk, da batteriene kan selvutløses ved lengre tids lagring.

Hvis apparatet skal avhendes, bør batteriene fjernes først. Apparatet må være frakoblet strømmettet når du fjerner batteriet. Kast batteriene på en trygg måte. La apparatet gå til den stopper fordi batteriene er helt tømt. Brukte batterier bør leveres til en gjenbruksstasjon, og ikke kastes sammen med husholdningsavfall. For å fjerne batteriene, bør du kontakte Hoovers kundesenter, eller fortsette som anvist nedenfor:

VIKTIG: Påse at batteriene er fulladede før du fjerner dem.

La rengjøringsapparatet gå til batteriene er helt tømt.

Fjern produktet fra ladebasen.

Rotere batteridekselet i retningen mot klokken og fjern batteriet.

MERK: Hvis du har vanskeligheter med å demontere enheten eller ønsker mer detaljert informasjon om behandling, gjenvinning og resirkulering av apparatet, ta kontakt med kommunen eller renovasjonsselskapet.

Bruk kun tilbehør, forbruksvarer eller reservedeler som anbefales eller leveres av Hoover.

Statisk elektrisitet: Noen tepper kan forårsake små dannelser av statisk elektrisitet. Utladning av statisk elektrisitet er ikke helseskadelig.

Du må ikke bruke apparatet utendørs, på våte overflater eller til å støvsuge væske.

Du må ikke støvsuge harde eller skarpe objekter, varm aske, sigarettneiper eller andre liknende gjenstander. Apparatet må ikke utsettes for eller støvsuge opp brennbare væsker, rengjøringsmidler, aerosoler eller damp fra slike væsker.

Unngå å kjøre over ledningen eller trekke ut støpselet under bruk. Ikke fortsett å bruke rengjøringsapparatet eller laderen hvis det virker som om det er noe feil med dem.

Hoover-service: For å sikre at apparatet fortsatt virker som det skal, og er trygt å bruke, anbefaler vi at all service og alle reparasjoner blir utført av en autorisert Hoover-tekniker.

Du må ikke bruke apparatet til å rengjøre dyr eller mennesker.

Ikke erstatt batteriene med ikke-oppladbare batterier.

Miljøet:

Dette apparatet er merket i henhold til EU-direktiv 2011/65/EC om elektrisk avfall og elektronisk utstyr (WEEE). Ved å sørge for at dette produktet avhendes på riktig måte, bidrar du til å forhindre eventuelle negative konsekvenser for miljø og menneskelig helse, som ellers kunne ha blitt forårsaket av uriktig avfallshåndtering av dette produktet. Symbolet på produktet angir at dette produktet ikke kan behandles som husholdingsavfall. Det må istedet leveres til passende oppsamlingspunkt for resirkulering av elektrisk og elektronisk utstyr. Avhendingen må gjennomføres i samsvar med lokale miljøforskrifter for avfallshåndtering. For mer informasjon om behandling, gjenvinning og resirkulering av dette produktet, ta kontakt med den kommunale etaten for avfallshåndtering eller butikken der du kjøpte produktet.



Dette produktet overholder EU-direktiv 2014/35/EU, 2014/30/EU og 2011/65/EU.

CANDY HOOVER GROUP S.r.l. Via Privata Eden Fumagalli, 20861 Brugherio (MB) Italy

PRODUKTKOMPONENTER

- | | |
|----------------------------------|--|
| A. Batterideksel | K. Lader og ladebasebakdel |
| B. Batteripakke | L. Ladestasjon |
| C. AV/PÅ LED-knapp | M. Tilbehørsboks* |
| D. Utløserknapp for støvbeholder | N. Kraftdyse for kjæledyr* |
| E. Soppelbøtte | O. Matspareverktøy* |
| F. Fremre LED-lys | P. Settkontakt* |
| G. Pre-motor filter | Q. Plasspareverktøy* |
| H. Metallgitter | R. Støvsugerpose for myke varer og kluter* |
| I. 3 in 1-verktøy: | S. Støvsugerposer for mat* |
| J. Rengjøringskost | |

FORBEREDING AV STØVSUGEREN [Fig. 1]

Vær forsiktig når du pakker produktet ut av emballasjen.

1. Sett batteripakken inn i produkthåndtaket og roter batteripakkedekselet med klokken. [Fig. 1-2]
2. Gjør slik at laderes krysser gjennom ladebasen. [Fig. 1-2]
3. Sett ladebakdelen inn i ladebasen og trykk.
4. Skyv metalltråden inn i metalltrådsporet. [Fig. 1-2]
5. Sett produktet på ladebasen. [Fig. 1-3]
6. Sett 3-i-1-verktøyet på ladebasen. [Fig. 1-3]
7. Sett tilbehørsboksen* inn i bakkdelen av ladebasen. [Fig. 1-5 og Fig. 1-6]
8. Skyv metalltråden inn i metalltrådsporet. [Fig. 1-5 og Fig. 1-6]
9. Sett kraftdyse for kjæledyr* inn i tilbehørsboksen*. [Fig. 1-5]
10. Sett plass- og matlagingssettet* inn i tilbehørsboksen*. [Fig. 1-6]

MERK: Bruk kun laderen som ble levert med rengjøringsapparatet. Det er vanlig at laderen er varm når produktet lader.

LADING [Fig. 2]

Fjern alt tilbehør fra rengjøringsapparatet, sett produktet på ladebasen og koble laderen inn i egnet uttak. [Fig. 2-1 og Fig. 2-2]

Produktet begynner å lade og LED-knappen for på/av blinker i blå farge. Blinkerfrekvensen er 1 Hz. [Fig. 2-3]

Når produktet er fulladet, er LED-knappen for på/av påslått (jevnt). [Fig. 2-4]

MERK: Bruk kun laderen som ble levert med rengjøringsapparatet. Det er vanlig at laderen er varm når produktet lader.

MERK: Hvis du ikke kommer til å bruke rengjøringsmaskinen på en lang stund, vennligst fjern batteripakken fra rengjøringsmaskinen for å bevare batteriets levetid.

* Bare enkelte modeller

BRUK AV APPARATET [Fig. 2]

Fjern rengjøringsapparatet fra laderen og trykk på LED-knappen for på/av.

LED-knappen for på/av lyser jevnt blått (hvis produktet er mer enn 10 % oppladet) og det fremre LED-lyset lyser hvitt. Når du er ferdig å bruke det, slår du produktet av ved å trykke på LED-knappen for på/av og tømmer og rengjør støvbeholderen og -filteret etter hver bruk eller når støvbeholderen er full. Se delen VEDLIKEHOLD AV RENGJØRINGSAPPARATET.

Dette rengjøringsapparatet er utstyrt med en LED-knapp for på/av på hovedenheten. Når produktet er påslått, vil LED-lampen lyse eller være avslått for å vise batterinivået.

Batterinivå:

LED-lampen for på/av er på (jevn blå farge): 10%-100% lade

LED-lampen for på/av blinker rødt og blitsfrekvensen er 1 Hz: ≤ 10% lade

LED-lampen for på/av er av: 0% lade

TILBEHØR [Fig. 3]

Alt tilbehør kan festes direkte på rengjøringsapparatets hovedenhet.

Du fjerner tilbehøret ved å trykke på tilbehørets utløserknapp og trekke den unna hoveddelen. Hvis tilbehøret ikke er utstyrt med en frigjøringsknapp, trekker du det bort fra hovedenheten.

3 IN 1-VERKTØY:

Flatt munnstykke: Egnert for å rengjøre hjørner og områder hvor det er vanskelig å komme til. [Fig. 3-6]

Støvbørste: Ideell for rengjøring av harde overflater uten å skade eller skrape. [Fig. 1-4 og Fig. 3-7]

Møbelmunnstykke: Perfekt for stoffoverflater som madrasser og sofaer. [Fig. 1-4 og Fig. 3-8]

KRAFTDYSE FOR KJÆLEDYR*: [Fig. 3-9]

Ideell for å fjerne kjæledyrhår og -allergener fra myke møbler og teppebelagte trapper.

Ikke rør den roterende børsten når produktet er påslått. Munnstykket må holdes i stadig bevegelse mens børsten roterer.

SETT TIL Plass- OG MATLAGRING*:

Settet for plassering gir deg muligheten til å redusere volumet av myke varer og kluter for å optimalisere plassen hjemme eller på reise. [Fig. 3-11]

Settet for matlagring optimaliserer plassen i kjøleskapet eller fryseren og holder mat fersk og trygg lenger uten luft i posen. [Fig. 3-10]

ADVARSEL: Hold matlagrings- og plasseringsposer unna barn. De er laget av plast og kan være farlige for barn uten oppsyn. Sørg for at disse posene oppbevares høyt opp og utenfor barns rekkevidde.

Slik bruker du matlagringssettet*:

1. Sett settkontakten inn i produktinnløpet.
2. Sett matlagringsverktøyet i settkontakten. [Fig. 3-12]
3. Ta støvsugerposen for mat, åpne den ved å ta tak i hver side av glidelåsen og trekke sidene fra hverandre.
4. Legg maten i posen og plasser den åpne posen på en flat overflate med åpningen opp. Luftventilen og fyllinjen må vende opp. [Fig. 3-13] Sørg for at du ikke overfyller posen.
5. Ta en sikker glidelås (følger med settet) og sett den oppå støvsugerposen for å hjelpe deg med å forsegle den. Ta godt tak i den sikre glidelåsen med tommel- og pekefinger. Skyv deretter glidelåsen på tvers av posens overdel. Sørg for å skyve glidelåsen frem og tilbake minst to ganger. Trykk ned litt hardere for å sørge for tett forsegling slik at det ikke lekker ut noe luft. [Fig. 3-13]
6. Dra fingrene langs glidelåsen. For å sikre at glidelåsen er helt forseglet, skyver du fingrene langs glidelåssporet og trykker ned. Du vil kjenne om noen områder ikke er forseglet.
7. Plasser den runde røde komponenten til matlagringsverktøyet på luftventilen. Sørg for å dekke luftventilen fullstendig med denne røde komponenten. [Fig. 3-14]
8. Trekk i sugekoppen til matlagringsverktøyet. [Fig. 3-14]
9. Snu produktet og hold den røde komponenten på luftventilen med hånden. [Fig. 3-14] Når støvsugeren slås på, vil du se at posen begynner å krympe mens luften tas ut. Når posen slutter å krympe, betyr det at forseglingsprosessen er fullført. Nå kan du slå av produktet.
10. Fjern matlagringsverktøyet og lukk luftventilen ved å trykke på den flere ganger med fingrene for å hindre at det kommer luft ut av posen. [Fig. 3-14]
11. Lagre den i kjøleskapet eller fryseren.

* Bare enkelte modeller

Slik bruker du plasslagringssettet*:

1. Sett settkontakten inn i produktinnløpet.
2. Sett plasspareverktøyet (i lyseblå farge) i settkontakten. **[Fig. 3-15]**
3. Ta støvsugerposen for myke varer/kluter, åpne den ved å ta tak i hver side av glidelåsen og trekke sidene fra hverandre.
4. Legg de myke varene i posen og plasser den åpne posen på en flat overflate med åpningen opp. Luftventilen må vende opp. **[Fig. 3-16]** Sørg for at du ikke overfyller posen. Sørg for at alle varene er tørre før de pakkes.
5. Ta en sikker glidelås (følger med settet) og sett den oppå støvsugerposen for å hjelpe deg med å forsegle den. Ta godt tak i den sikre glidelåsen med tommel- og pekefinger. Skyv deretter glidelåsen på tvers av posens overdel. Sørg for å skyve glidelåsen frem og tilbake minst to ganger. Trykk ned litt hardere for å sørge for tett forsegling slik at det ikke lekker ut noe luft. **[Fig. 3-16]**
6. Dra fingrene langs glidelåsen. For å sikre at glidelåsen er helt forseglet, skyver du fingrene langs glidelåssporet og trykker ned. Du vil kjenne om noen områder ikke er forseglet.
7. Åpne ventilhetten øverst på posen. **[Fig. 3-17]** For å åpne ventilhetten plasserer du en hånd rundt ventilens base og bruker den andre til å rotere og løfte hetten.
8. Plasser den runde lyseblå komponenten til plasseringssettet på luftventilen. Sørg for å dekke luftventilen fullstendig med denne lyseblå komponenten. **[Fig. 3-17]**
9. Slå på produktet. Når støvsugeren slås på, vil du se at posen begynner å krympe mens luften tas ut. Når posen slutter å krympe, betyr det at forseglingsprosessen er fullført. Nå kan du slå av produktet. **[Fig. 3-17]**
10. Fjern plasspareverktøyet og lukk luftventilen ved å sette på plass ventilhetten igjen og rotere den for å hindre at det kommer luft ut av posen. **[Fig. 3-17]**
11. Oppbevar den på en jevn og flat overflate. Sørg for at det ikke er noen skarpe gjenstander plassert på posen.

VEDLIKEHOLD AV STØVSUGEREN [Fig. 4]**Tømme støvbeholderen**

1. Trykk på beholderens frigjøringsknapp og fjern støvbeholderen. **[Fig. 4-3]**
2. Trekk i metallringen og fjern filterpakken før motoren (metallgitter og filter før motoren). **[Fig. 4-4]**
3. Tom restene fra støvbeholderen. **[Fig. 4-5]**
4. Fjern overflødige rester fra metallgitteret, hold basen til metallgitteret, roter toppen mot klokken og fjern filteret før motoren. **[Fig. 4-6]**
5. Trykk på basen og toppen av filteret før motoren for å fjerne støv, og bruk deretter støvbørsten for å fjerne eventuelle overflødige rester fra filteret før motoren og metallgitteret. **[Fig. 4-7]**
6. Når all overflødig støv og rester er fjernet, vasker du filteret før motoren og metallgitteret med varmt vann til vannet er rent. Ikke vask STØVBEHOLDEREN ettersom den inneholder elektroniske deler. **[Fig. 4-8]**
7. Fjern overflødig vann og la den tørke i 24 timer. Sett kun inn filteret og gitteret når de er helt tørre. **[Fig. 4-9]**
8. Sett sammen igjen etter at det har tørket helt, og sett det tilbake på produktet. **[Fig. 4-11]**

MERK: Ikke bruk varmt vann eller såpe for å gjøre rent filteret formotor-filteret. Hvis premotor-filteret, mot formodning, skulle bli ødelagt, må det skiftes ut med en original Hoover-reservedel. Sørg for at du setter filteret før motoren på plass igjen i støvbeholderen ettersom produktet har en filterbeskyttelsesmekanisme som forhindrer at støvbeholderen monteres på produktet igjen.

VIKTIG: For optimal ytelse må filteret alltid holdes rent. Vi anbefaler at du vasker filteret før motoren og gitteret minst en gang i måneden.

ADVARSEL: IKKE VASK STØVBEHOLDEREN ettersom den inneholder elektroniske deler. Du kan rengjøre støvbeholderen med en tørr klut.

FJERNE EN TILBEHØRSBLOKADE [Fig. 5]

Hvis produktet fungerer med det festede tilbehøret og LED-lampen for på/av blinker rødt med en blinkfrekvens på 2 Hz, betyr det at det festede tilbehøret er blokkert slik at du ikke trenger å sjekke og fjerne blokaden fra tilbehøret og/eller fra produktets innløp eller beholder.

VIKTIG: Slå alltid rengjøringsapparatet av og fjern alt tilbehør fra rengjøringsapparatet før du utfører vedlikehold.

Blokkert KRAFTDYSE FOR KJÆLEDYR*

Trinn 1: Slå av LED-knappen for på/av, trykk på dysens frigjøringsknapp og fjern kraftdysen for kjæledyr*

Trinn 2: Roter agitatorendeheten mot klokken med en mynt eller et skrujern. **[Fig. 5-7]**

Trinn 3: Ta av agitatoren.

Trinn 4: Fjern blokaden fra agitatoren eller agitatorendeheten.

Trinn 5: Trykk på agitatorlåseren

Trinn 6: Plasser agitatorene inni dysen igjen

Trinn 7: Roter agitatorendeheten med klokken

Trinn 8: Ferdig. Klar til bruk.

Bytte batteripakken

Denne rengjøringsmaskinen er utstyrt med oppladbare litiumsbatterier som kan skiftes ut. Roter batteripakkedekselet mot klokken og fjern batteripakken.

Avhending av batterier ved utgangen av produktets levetid

Hvis rengjøringsapparatet skal avhendes, bør batteriene fjernes. Brukte batterier bør leveres til en gjenbruksstasjon, og ikke kastes sammen med husholdningsavfall.

VIKTIG: Påse at batteriene er fulladede før du fjerner dem.

ADVARSEL: Ikke prøv å åpne batteripakken og reparere den selv. Bruk bare godkjente reservedeler til rengjøringsapparatet. Å bruke deler som ikke er godkjent av Hoover er farlig og vil ugyldiggjøre garantien.

FEILSØKING

Dersom du får problemer med rengjøringsapparatet, kan du følge denne enkle kontrollisten før du tar kontakt med Hoover kundeservice:

PROBLEM	ÅRSAK	LØSNINGER
Rengjøringsapparatet kan ikke slås på	Batteripakken kan ikke monteres på riktig måte	Sett sammen batteripakken igjen
Hvis rengjøringsapparatet stadig slås seg av etter bare noen få sekunders kjøretid og batteripakken er ladet og riktig montert.	Støvbeholderen er blokkert ved innløpet eller filterene inni støvbeholderen er blokkerte.	Fjern filterenheten (gitter og filteret før motoren) fra innsiden av støvbeholderen og følg instruksjonene for vedlikehold av rengjøringsapparatet i instruksjonshåndboken eller som vist på vedlikeholdsetiketten på støvbeholderen.
Tap av sugeeffekt eller ingen sugeeffekt.	Støvbeholderen er full eller forfilteret er blokkert	Tøm støvbeholderen og vask formotorfilteret og metallgitteret
LED-knappen for på/av viser rød farge under lading	Batteripakken kan ikke lades	Dette kan skyldes lagring over lenger tid (mer enn et halvt år). Ta kontakt med Hoover kundeservice for å avtale utskifting av batteri. Ta kontakt med Hoover kundeservice dersom problemet vedvarer.
Ved bruk av produktet med et påfestet tilbehør, blinker LED-knappen for på/av rødt med en blinkfrekvens på 2 Hz	Det påfestede motoriserte tilbehøret er blokkert	Fjern blokaden og sjekk delen «Fjerne en blokadet av motoriserte tilbehør».
Ved bruk av produktet blinker LED-knappen for på/av (rødt) med en blinkfrekvens på 1 Hz	Dette er en påminnelse om at batterikapasiteten er $\leq 10\%$	Lad produktet når batteriet er helt tomt.
Ved bruk av produktet blinker LED-knappen for på/av (rødt) i fire sekunder med en blinkfrekvens på 2 Hz. Da er det avslått.	Luftinntaksbanen til produktet er fullstendig blokkert	Sjekk om det er noen blokader rundt produktinntaket og fjern dem.
Ved bruk av produktet blinker LED-knappen for på/av rødt i seks sekunder med en blinkfrekvens på 2 Hz. Da er det avslått.	Rengjøringsapparatet er overopphetet	Det tar omtrent 45 minutter å kjøle ned og tilbake stille.

ORIGINALDELER FRA HOOVER

Bruk alltid originale deler fra Hoover. Disse er tilgjengelige fra din lokale Hoover-forhandler eller direkte fra Hoover. Når du bestiller deler, må du alltid oppgi modellnummeret ditt.

DIN GARANTI

Garantibetingelsene for dette apparatet er som definert av vår representant i det landet der det ble solgt. Detaljer vedrørende disse betingelsene fås fra forhandleren der apparatet ble kjøpt. Salgskvitteringen må fremvises ved fremsetting av krav under betingelsene i denne garantien.

VIKTIG: Batteriet som medfølger dette rengjøringsapparatet har et års garanti fra kjøpsdato. Etter 1 år må kunden selv stå for kostnaden av et nytt batteri.

Kan endres uten forvarsel.

OHJEET TURVALLISTA KÄYTTÖÄ VARTEN

Tämä laite on tarkoitettu ainoastaan kotikäyttöön tämän käyttöoppaan kuvaamalla tavalla. Tutustu tähän käyttöoppaaseen huolellisesti ennen laitteen käyttöä.

Kytke laturista virta ja irrota laturi virtalähteestä aina käytön jälkeen ja myös ennen kuin puhdistat laitteen tai teet huoltotoimenpiteitä.

Tätä laitetta voivat käyttää yli 8-vuotiaat lapset ja henkilöt joilla on vähentynyt fyysinen, aistillinen tai henkinen kyky tai joilla ei kokemusta tai tietoja, mikäli heille on annettu ohjausta ja valvontaa koskien laitteen turvallista käyttöä ja ymmärtävät käyttöön liittyvät vaaratekijät. Lapset eivät saa leikkiä laitteella. Käyttäjän suorittamaa puhdistusta ja huoltoa ei tule suorittaa lasten toimesta ilman valvontaa.

Lopeta laitteen käyttö välittömästi, jos virtajohto on vahingoittunut. Virtajohdon saa turvallisuussyistä vaihtaa vain valtuutettu Hoover-huoltoliike.

Pidä kädet, jalat, löysät vaatteet ja hiukset poissa pyörivistä harjoista.

Käytä vain laitteen mukana toimitettua laturia.

Varmista, että laturiin merkityt arvot vastaavat syöttöjännitettä.

Tämä Hoover-laite on varustettu kaksoiseristetyllä akkulaturilla joka sopii liitettäväksi vain 230V:n (Iso-Britannia 240V) pistorasiaan.

Kytke laturi sopivaan pistorasiaan ja aseta laite latausasemaan.

Sammuta laite ennen lataamista.

Lataa laitetta ennen ensimmäistä käyttöä vähintään 24 tuntia. On/off-painikkeen LED-valo vilkkuu (sinisenä) latauksen aikana ja palaa (sinisenä), kun lataus on suoritettu.

Kytke laite käytön jälkeen takaisin laturiin akun lataamiseksi.

Älä koskaan lataa akkuja yli 37°C:n tai alle 0°C:n lämpötiloissa.

Laturi lämpeneminen latauksen aikana on aivan normaalia.

Älä irrota laturia virtalähteestä johdosta vetämällä.

Irrota laturi pistorasiasta mikäli laitetta ei käytetä pitkään aikaan

(loma-ajat jne.). Lataa laite uudelleen ennen käyttöä koska akut voivat purkaantua varauksesta pitkien säilytysjaksojen aikana.

Jos laite hävitetään, akut on ensin poistettava laitteesta. Laitteen täytyy olla irroitettu verkkovirrasta akkua vaihdettaessa. Kierrätä akut turvallisesti. On suositeltavaa käyttää laitetta, kunnes se pysähtyy, jotta akut tyhjäntyvät kokonaan. Vie käytetyt akut kierrätyskeskukseen. Älä hävitä niitä kotitalousjätteen mukana. Irrottaaksesi akut ota yhteyttä valtuutettuun Hoover-huoltoliikkeeseen tai noudata seuraavia ohjeita.

TÄRKEÄÄ: Tyhjennä akut aina kokonaan ennen niiden poistamista.

Käytä imuria kunnes akut ovat täysin tyhjä.

Poista laite latausasemasta.

Kierrä akun kantta vastapäivään ja irrota akku.

HUOMAA: Jos sinulla on vaikeuksia purkaa laitetta tai tarvitset yksityiskohtaisempaa tietoa laitteen jälkikäsitteystä, talteenotosta ja kierrätyksestä, ota yhteyttä paikallisiin kierrätysviranomaisiin tai kotitalouksien jätehuoltoon.

Käytä ainoastaan Hooverin toimittamia tai suosittelemia lisävarusteita tai varaosia.

Staattinen sähkö: Joihinkin mattoihin voi kertyä staattista sähköä. Staattisen sähköön purkaus ei ole vaarallinen terveydelle.

Älä käytä laitettasi ulkona tai märällä alustalla. Älä imuroi nesteitä.

Älä imuroi kovia tai teräviä esineitä, tulitikkuja, kuumaa tuhkaa, tupakantumpeja tai muita vastaavia esineitä. Älä ruiskuta laitteelle tai imuroi laitteella syttyviä nesteitä, puhdistusnesteitä, aerosoleja tai näiden höyryjä.

Älä aja laitteella verkkojohdon yli tai irrota pistoketta pistorasiasta johdosta vetämällä. Älä käytä laitetta tai laturia, jos se vaikuttaa vialliselta.

Hoover-huolto: Laitteen käyttöturvallisuuden ja tehokkaan toiminnan varmistamiseksi suosittelemme, että huolto ja korjaukset teetetään vain valtuutetussa Hoover-huollossa.

Älä käytä laitetta ihmisten tai eläinten puhdistamiseen.

Älä vaihda akkuja ei-ladattaviin akkuihin.

Ympäristö:

Tämä laite on merkitty sähkö- ja elektroniikkalaiteromusta annetun direktiivin 2011/65/EY (WEEE) mukaisesti. Hävittämällä tämän laitteen oikein estät mahdollisia ympäristölle ja ihmisterveydelle aiheutuvia haittavaikutuksia, joita saattaa syntyä laitteen väärinlaisen hävittämisen seurauksena. Laitteessa oleva symboli osoittaa, että laitetta ei saa hävittää kotitalousjätteenä. Se täytyy luovuttaa kodinkoneiden keräyspisteeseen sähkölaitteiden kierrätystä varten. Hävittäminen on suoritettava paikallisten jätteiden hävittämistä koskevien ympäristösäännösten mukaisesti. Saat lisätietoja tämän tuotteen käsittelymisestä, hyötykäytöstä ja kierrätyksestä paikallisilta viranomaisilta, kotitalouksien jätehuollosta tai liikkeestä, josta ostit tuotteen.



Tämä tuote on yhdenmukainen Euroopan direktiivien 2014/35/EU, 2014/30/EU ja 2011/65/EU kanssa.

CANDY HOOVER GROUP S.r.l. Via Privata Eden Fumagalli, 20861 Brugherio (MB) Italy

TUOTTEEN OSAT

- | | |
|------------------------------------|---|
| A. Akun suojakansi | K. Laturi ja latausalustan takaosa |
| B. Akkupaketti | L. Latausalusta |
| C. ON/OFF-led-painike | M. Tarvikelaatikko* |
| D. Pölysäiliön vapautuspainike | N. Suulake eläinten karvoille* |
| E. Pölysäiliö | O. Ruoansäilytysvaruste* |
| F. Led-etuvalo | P. Pakkauksen liitin* |
| G. Moottorin edessä oleva suodatin | Q. Tilansäästövaruste* |
| H. Metalliverkko | R. Tyhjiöpussi pehmeille esineille ja vaatteille* |
| I. Kolmitoimisuutin | S. Tyhjiöpussi ruoalle* |
| J. Puhdistusharja | |

LAITTEEN KOKOAMINEN [Kuva 1]

Poista tuote pakkauksesta varovaisesti.

1. Aseta akkupakkaus tuotteen kahvaan ja kierrä akkupakkauksen kantta myötöpäivään. **[Kuva 1-2]**
2. Aseta laturi latausalustan läpi. **[Kuva 1-2]**
3. Syötä laturin takaosa latausalustaan ja paina.
4. Paina johto latausalustan aukkoon. **[Kuva 1-2]**
5. Laita tuote latausalustaan. **[Kuva 1-3]**
6. Laita kolmitoimisuutin latausalustaan. **[Kuva 1-3]**
7. Aseta tarvikelaatikko* latausalustan takaosaan. **[Kuva 1-5 ja Kuva 1-6]**
8. Paina johto latausalustan aukkoon. **[Kuva 1-5 ja Kuva 1-6]**
9. Laita suulake eläinten karvoille* tarvikelaatikkoon*. **[Kuva 1-5]**
10. Laita tilansäästö- ja ruoansäilytyspakkaus* tarvikelaatikkoon*. **[Kuva 1-6]**

HUOMAA: Käytä vain imurisi kanssa toimitettua laturia imurin lataukseen. Tuotteen latautuessa laturi saattaa kuumentua.

LATAUS [Kuva 2]

Irrota kaikki tarvikkeet laitteesta, laita tuote sitten latausalustaan ja kytke laturi soveltuvaan pistorasiaan. **[Kuva 2-1 ja Kuva 2-2]**

Tuote latautuu ja ON/OFF-led-painike vilkkuu sinisenä. Vilkkuntataajuus on 1 Hz. **[Kuva 2-3]**

Kun tuote on täysin latautunut, ON/OFF-led-painikkeen valo palaa (pysyvästi). **[Kuva 2-4]**

HUOMAA: Käytä vain imurisi kanssa toimitettua laturia imurin lataukseen. Tuotteen latautuessa laturi saattaa kuumentua.

HUOMAA: Jos et aio käyttää imuria pitkään aikaan, poista akkuyksikkö laitteesta säilyttääksesi akun varauksen.

* Vain joissakin malleissa

LAITTEEN KÄYTTÖ [Kuva 2]

Irrota laite laturista ja paine sitten ON/OFF-led-painiketta.

ON/OFF-led-painike palaa pysyvästi sinisenä (jos tuote on latautunut >10 %) ja led-etuvalo palaa valkoisena. Kun lopetat laitteen käytön, sammuta se painamalla ON/OFF-led-painiketta, tyhjennä ja puhdista pölysäiliö ja -suodatin jokaisen käyttökerran jälkeen tai pölysäiliön ollessa täysi. Tutustu osioon LAITTEEN KUNNOSSAPITO.

Tämä laite on varustettu päärungossa olevalla ON/OFF-led-painikkeella. Kun tuote on päällä, led palaa tai sammuu akun varustason merkiksi.

Akun varaus:

ON/OFF-led palaa (pysyvästi sinisenä): 10%-100% lataus

ON/OFF-led vilkkuu punaisena ja vilkuntataajuus on 1 Hz: ≤ 10% lataus

ON/OFF-led ei pala: 0% lataus

LISÄVARUSTEET [Kuva 3]

Kaikki lisävarusteet voidaan kiinnittää suoraan laitteen pääruntoon.

Irrota lisävaruste painamalla lisävarusteen vapautuspainiketta ja vetämällä sitä pois päärungosta. Jos lisävarusteessa ei ole vapautuspainiketta, vedä se pois päärungosta.

3 IN 1 -SUULAKE:

Rakosuulake: Sopii kulmien ja vaikeapääsyisten alueiden puhdistamiseen. [Kuva 3-6]

Pölyharja: Ideaalinen kovien pintojen puhdistamiseen ilman vaurioita tai naarmuja. [Kuva 1-4 ja Kuva 3-7]

Tekstiilisulake: Täydellinen kangaspinnoille, kuten patjoille ja sohville. [Kuva 1-4 ja Kuva 3-8]

SUULAKE ELÄINTEN KARVOILLE*:

Ideaalinen lemmikkieläinten karvojen ja allergeenien poistamiseen pehmeiltä huonekaluilta ja kotelattiamatolla päälystetyiltä portailta.

Älä koske pyöreharjaan laitteen ollessa päällä. Älä pidä suulaketta paikoillaan yhdessä kohdassa harjan pyöriessä.

TILANSÄÄSTÖ- JA RUOANSÄILYTYSPAKKAUS*:

Tilansäästöpakkauksen ansiosta voit pienentää pehmeiden esineiden ja vaatteiden viemää tilaa ja optimoida tilankäyttöä kotonasi tai matkustaessasi. [Kuva 3-11]

Ruoansäilytyspakkaus optimoi tilankäyttöä jääkaapissasi tai pakastimessasi ja pitää ruoan tuoreena ja turvallisena säilyttää ilman, että pussin sisällä on ilmaa. [Kuva 3-10]

VAROITUS: Pidä ruoansäilytys- ja tilansäästöpusit poissa lasten ulottuvilta. Ne on valmistettu muovista ja voivat olla vaarallisia lapsille, jos heitä ei valvota. Varmista, että näitä pusseja säilytetään korkeassa paikassa, joka ei ole pienten lasten ulottuvilla.

Ruoansäilytyspakkauksen käyttö*:

1. Syötä pakkauksen liitin tuotteessa sitä varten olevaan aukkoon.
2. Syötä ruoansäilytysvaruste pakkauksen liittimeen. [Kuva 3-12]
3. Ota tyhjiöpussi ruoalle, avaa se tarttumalla vetoketjun molemmilta puolilta ja vetämällä puolia erilleen.
4. Laita ruoka pussin sisään ja aseta pussin kuvapuoli ylöspäin sen ollessa tasaisella alustalla. Ilmaventtiiliin ja täyttölinjan on oltava ylöspäin. [Kuva 3-13] Varmista, ettet täytä pussia liikaa.
5. Ota yksi varmistusvetoketju (sisältyy pakkaukseen) ja laita se tyhjiöpussin päälle tiivistyksen helpottamiseksi. Tartu varmistusvetoketjun liukusäätimeen tukevasti käyttämällä peukaloa ja etusormeasi. Liu'uta sitten vetoketju pussin läpi. Varmista, että liu'utat vetoketjun edestakaisin vähintään kaksi kertaa. Paina alaspäin hieman kovempaa varmistaaksesi, että sauma on tiivis ja että ilma ei voi vuotaa ulos. [Kuva 3-13]
6. Tarkista vetoketju sormiasi avulla. Varmista, että vetoketju on täysin tiivis liu'uttamalla sormiasi vetoketjun jälkiä pitkin ja painamalla sitä alas. Tunnet sormillasi, jos joku kohta ei ole tiivis.
7. Aseta ruoansäilytysvarusteen punainen pyöreä osa ilmaventtiiliin. Varmista, että peitit ilmaventtiiliin kokonaan tällä punaisella osalla. [Kuva 3-14]
8. Vedä ruoansäilytysvarusteen mäntä kokonaan. [Kuva 3-14]
9. Laita laite päälle ja pidä punainen osa ilmaventtiilissä kädelläsi. [Kuva 3-14] Laitteen ollessa päällä näet, kuinka pussi kutistuu ilman poistuessa. Kun pussi ei enää kutistu, tämä tarkoittaa, että olet suorittanut tiivistyksen. Tässä kohtaa voit sammuttaa laitteen.
10. Irrota ruoansäilytysvaruste ja sulje ilmaventtiili painamalla sitä sormillasi useita kertoja estääksesi ilman karkaamisen pussista. [Kuva 3-14]
11. Säilytä pussia jääkaapissa tai pakastimessa.

* Vain joissakin malleissa

Tilansäästöpakkauksen käyttö*

1. Syötä pakkauksen liitin tuotteessa sitä varten olevaan aukkoon.
2. Syötä tilansäästövaruste (vaaleansininen) pakkauksen liittimeen. **[Kuva 3-15]**
3. Ota tyhjiöpussi pehmeille esineille ja vaatteille, avaa se tarttumalla vetoketjun molemmilta puolilta ja vetämällä puolet erilleen.
4. Laita pehmeät esineet pussin sisään ja aseta pussin kuvapuoli ylöspäin sen ollessa tasaisella alustalla. Ilmaventtiilin on oltava ylöspäin. **[Kuva 3-16]** Varmista, ettet täytytä pussia liikaa. Varmista, että kaikki tavarat ovat kuivia ennen niiden pakkaamista.
5. Ota yksi varmistusvetoketju (sisältyy pakkaukseen) ja laita se tyhjiöpussin päälle tiivistyksen helpottamiseksi. Tartu varmistusvetoketjun liukusäätimeen tukevasti käyttämällä peukaloa ja etusormiasi. Liu'uta sitten vetoketju pussin läpi. Varmista, että liu'utat vetoketjun edestakaisin vähintään kaksi kertaa. Paina alaspäin hieman kovempaa varmistaaksesi, että sauma on tiivis ja että ilma ei voi vuotaa ulos. **[Kuva 3-16]**
6. Tarkista vetoketju sormiesi avulla. Varmista, että vetoketju on täysin tiivis liu'uttamalla sormiasi vetoketjun jälkiä pitkin ja painamalla sitä alas. Tunnet sormillasi, jos joku kohta ei ole tiivis.
7. Avaa pussin päällä olevan venttiilin korkki. **[Kuva 3-17]** Avaa venttiilin korkki asettamalla yksi käsi venttiilin alustan ympärille ja kiertämällä ja nostamalla korkkia toisella kädellä.
8. Aseta tilansäästövarusteen vaaleansininen pyöreä osa ilmaventtiiliin. Varmista, että peitit ilmaventtiilin kokonaan tällä vaaleansinisellä osalla. **[Kuva 3-17]**
9. Laita laite päälle. Laitteen ollessa päällä näet, kuinka pussi kutistuu ilman poistuessa. Kun pussi ei enää kutistu, tämä tarkoittaa, että olet suorittanut tiivistyksen. Tässä kohtaa voit sammuttaa laitteen. **[Kuva 3-17]**
10. Irrota tilansäästövaruste ja sulje ilmaventtiili laittamalla venttiilin korkki takaisin ja kiertämällä sitä estääksesi ilman karkaamisen pussista. **[Kuva 3-17]**
11. Säilytä sitä tasaisella ja litteällä pinnalla. Varmista, ettei pussin lähettyvillä ole teräviä kulmia.

LAITTEEN KUNNOSSAPITO **[Kuva 4]**

Pölysäiliön tyhjennys

1. Paina säiliön vapautuspainiketta ja irrota pölysäiliö. **[Kuva 4-3]**
2. Vedä metallirenkaasta ja irrota moottorin edessä oleva suodatinpakkaus (metalliverkko ja moottorin edessä oleva suodatin). **[Kuva 4-4]**
3. Tyhjennä pölysäiliössä olevat roskat. **[Kuva 4-5]**
4. Poista liialliset epäpuhtaudet metalliverkosta, pidä sitten metalliverkon pohjasta ja kierrä yläosaa vastapäivään ja irrota moottorin edessä oleva suodatin. **[Kuva 4-6]**
5. Napauta moottorin edessä olevan suodattimen yläosaa ja pohjaa irrottaaksesi pölyn ja poista sitten liialliset epäpuhtaudet moottorin edessä olevasta suodattimesta ja metalliverkosta käyttämällä pölyharjaa. **[Kuva 4-7]**
6. Kun olet poistanut kaiken liiallisen pölyn ja epäpuhtaudet, pese moottorin edessä olevaa suodatinta ja metalliverkkoa vedellä, kunnes niistä tulee vesi on puhdasta. Älä pese PÖLYSÄILIÖTÄ, koska sen sisällä on elektronisia osia. **[Kuva 4-8]**
7. Poista liiallinen vesi ja anna kuivua 24 tunnin ajan. Aseta suodatin ja metalliverkko takaisin vasta, kun ne ovat täysin kuivuneet. **[Kuva 4-9]**
8. Asenna suodatin takaisin laitteeseen sen olessa täysin kuiva. **[Kuva 4-11]**

HUOMAA: Älä käytä kuumaa vettä tai pesuaineita kun puhdistat moottorin esisuodatinta. Jos moottorin esisuodattimet jostain syystä vahingoittuvat, asenna tilalle Hooverin alkuperäinen varaosa. Varmista, että asetat moottorin edessä olevan suodattimen pölysäiliöön, koska tuote on varustettu suodattimen suojausmekanismilla, joka estää pölysäiliön asentamisen takaisin tuotteeseen.

TÄRKEÄÄ: Pidä suodatin aina puhtaana optimaalisen suorituskyvyn takaamiseksi. Suosittelemme moottorin edessä olevan suodattimen ja metalliverkon pesemistä kerran kuukaudessa.

VAROITUS: ÄLÄ PESE PÖLYSÄILIÖTÄ, koska sen sisällä on elektronisia osia. Voit puhdistaa pölysäiliön kuivalla liinalla.

LISÄVARUSTEEN TUKOKSEN POISTAMINEN **[Kuva 5]**

Jos tuotetta käytetään kiinnitettyjen lisävarusteiden kanssa ja ON/OFF-led vilkkuu punaisena 2 hZ:n vilkuntataajuudella, tämä tarkoittaa, että kiinnitetty lisävaruste on lukittunut ja että sinun on irrotettava tukos lisälaitteesta ja/tai tuotteen sisääntuloaukosta tai säiliöstä.

TÄRKEÄÄ: Sammuta aina laite ja irrota kaikki lisävarusteet laitteesta ennen minkään huoltotoimen suorittamista.

ELÄINTEN KARVOJEN SUULAKKEEN* tukos

Vaihe 1: Sammuta ON/OFF-led-painike, paina suulakkeen vapautuspainiketta ja irrota suulake eläinten karvoille*

Vaihe 2: Kierrä sekoittimen päätykanta vastapäivään kolikolla tai ruuvimeisselillä. **[Kuva 5-7]**

Vaihe 3: Ota sekoitin pois.

Vaihe 4: Irrota tukos sekoittimesta tai sekoittimen päätykannesta.

Vaihe 5: Paina sekoittimen lukitusta

Vaihe 6: Aseta sekoitin takaisin suulakkeen sisään

Vaihe 7: Kierrä sekoittimen päätykannta myötäpäivään

Vaihe 8: Suoritettu. Käyttövalmis.

Akkupakkauksen vaihto

Imuriin sopii ladattava litiumioniakkuyksikkö, joka on mahdollista vaihtaa. Kierrä akkupakkauksen kantta vastapäivään ja irrota sitten akkupakkaus.

Akun hävittäminen tuotteen eliniän lopussa

Jos imuri hävitetään, akut on poistettava siitä. Vie käytetyt akut kierrätyskeskukseen. Älä hävitä niitä kotitalousjätteen mukana.

TÄRKEÄÄ: Tyhjännä akut aina kokonaan ennen niiden poistamista.

VAROITUS: Älä yritä avata ja korjata akkupakettia itse. Asenna imuriin vain hyväksytyjä varaosia. Varaosien, jotka eivät ole Hooverin hyväksymiä, käyttäminen on vaarallista ja mitätöi takuun.

VIANMÄÄRITYS

Mikäli sinulla on mitään ongelmia imurisi kanssa, noudata seuraavaa yksinkertaista tarkistuslistaa ennen kuin soitat valtuutettuun Hoover-huoltoiliikkeeseen:

ONGELMA	SYY	RATKAISUT
Laite ei käynnisty	Akkupakkausta ei ole asennettu kunnolla	Asenna akkupakkaus uudelleen
Jos laite sammuu jatkuvasti muutaman sekunnin käytön jälkeen ja akku on ladattu ja asennettu oikein.	Pölysäiliön sisääntuloaukossa on tukos tai pölysäiliön sisällä sijaitsevat suodattimet ovat tukkeutuneet.	Irrota suodatinkokoonpano (verkko ja moottorin edessä oleva suodatin) pölysäiliön sisältä ja seuraa laitteen kunnossapidon ohjeita, jotka ovat käyttöoppaassa tai jotka on merkitty yksinkertaisesti pölysäiliön huoltomerkintään.
Imun vähäisyys tai ei imua	Pölysäiliö on täynnä tai edessä oleva suodatin on tukossa	Puhdista pölysäiliö ja pese moottorin edessä oleva suodatin ja metalliverkko
ON/OFF-led-painike näyttää punaista valoa latauksen aikana	Akkupakkausta ei voida ladata	Näin saattaa käydä erittäin pitkän säilytysajan (yli puoli vuotta) jälkeen. Ota yhteyttä valtuutettuun Hoover huoltoiliikkeeseen, mistä voit ostaa uudet akut. Mikäli ongelma ei ratkea, ota yhteyttä valtuutettuun Hoover huoltoiliikkeeseen.
Kun käytät tuotetta liitetyn lisävarusteen kanssa, ON/OFF-led-painike vilkkuu punaisena 2 Hz:n vilkuntataajuudella	Liitetty moottoritu lisävaruste on tukossa	Irrota tukos. Katso osio "Moottoritujen lisävarusteiden tukoksen poistaminen".
Kun käytät tuotetta, ON/OFF-led-painike vilkkuu (punaisena) 1 Hz:n vilkuntataajuudella	Muistutus, että akun varaus on $\leq 10\%$	Lataa tuote, kun akku on täysin tyhjentynyt.
Kun käytät tuotetta, ON/OFF-led-painike vilkkuu (punaisena) 4 sekunnin ajan 2 Hz:n vilkuntataajuudella. Sitten se sammuu.	Tuotteen ilmansisääntuloreitti on täysin tukossa	Tarkista, onko tuotteen sisääntulossa tukoksia ja poista ne.
Kun käytät tuotetta, ON/OFF-led-painike vilkkuu punaisena 6 sekunnin ajan 2 Hz:n vilkuntataajuudella. Sitten se sammuu.	Laite ylikuumentunut	Jäähtymisessä ja nollauksessa kestää noin 45 minuuttia.

HOOVER-VARAOSAT JA -TARVIKKEET

Käytä vain alkuperäisiä Hoover-varaosia. Niitä on saatavana paikalliselta Hoover-jälleenmyyjältä tai valtuutetusta huoltoliikkeestä. Mainitse varaosatilauksen yhteydessä laitteen tyyppinumero.

TAKUU

Tämän laitteen takuu ehdot määrittelee ostamaan Hoover-edustaja. Yksityiskohtaiset tiedot näistä ehdoista saa laitteen myyneeltä jälleenmyyjältä. Aina kun tehdään tämän takuun kattamia vaateita, on siitä luotava kuitti tai lasku.

TÄRKEÄÄ: Tämän laitteen akulla on 1 vuoden takuu sen ostopäivästä. 1 vuoden jälkeen asiakas on vastuussa uuden akun kustannuksista.

Oikeus muutoksiin pidätetään.

INSTRUKTIONER FÖR SÄKER ANVÄNDNING

Som beskrivs i denna bruksanvisning, får denna apparat endast användas vid städning av hemmet. Se till att du förstår anvisningarna helt innan du börjar använda maskinen.

Stäng alltid av och ta bort laddaren från uttaget innan du rengör apparaten eller utför något underhåll.

Den här apparaten kan användas av barn från 8 års ålder och personer med en nedsatt fysisk, sensorisk eller mental förmåga och som inte har den erfarenhet och kunskaper som behövs, förutsatt att de övervakas eller har fått instruktioner om hur apparaten används på ett säkert vis och förstår riskerna som är involverade. Barn får inte leka med apparaten. Rengöring och underhåll som användaren ska utföra, får inte göras av barn utan överinseende.

Om nätsladden är skadad, sluta då omedelbart att använda produkten. För att undvika säkerhetsrisker så måste en behörig Hoover-servicetekniker byta nätsladden.

Håll händer, fötter, lösa klädesplagg och hår borta från roterande borstar.

Använd endast den ursprungliga laddaren som följer med apparaten.

Kontrollera att din nätspänning är samma som är angiven på laddaren.

Denna Hoover produkt levereras med en dubbelisolerad batteriladdare som endast är lämplig i ett 230V (Storbritannien 240V) uttag.

Anslut laddaren till ett lämpligt uttag och placera produkten på laddningsbasen.

Stäng av apparaten innan laddning.

Ladda apparaten i minst 24 timmar innan du använder den för första gången. LED-lampan på On/off-knappen kommer att blinka (blått) under laddning och lysa med fast sken (blått) när den är fulladdad.

Anslut apparaten till laddaren igen efter användning för att ladda batteriet.

Ladda aldrig batterier i temperaturer över 37°C eller under 0°C.

Det är normalt att laddaren blir varm när laddning pågår.

Dra inte ut kontakten till laddaren genom att dra i kabeln.

Koppla ur laddaren vid långvarig frånvaro (semester, etc.). Ladda produkten igen innan användning då batterierna kan själv urladdas under förlängd förvaring.

Om maskinen ska kasseras måste batterierna först tas bort. Maskinen måste kopplas bort från elnätet vid borttagning av batterierna. Kassera batterierna på ett säkert sätt. Kör apparaten tills den stannar på grund av att batterierna är helt urladdade. Använda batterier bör tas till en återvinningsstation och inte disponeras med hushållssoporna. För att ta bort batterierna, kontakta kundtjänsten på Hoover eller fortsätt enligt följande instruktioner.

VIKTIGT: Ladda alltid ur batterier helt innan de tas ut.

Kör apparaten tills det att batterierna är helt tomma.

Ta bort produkten från laddningsbasen.

Rotera batterilocket moturs och ta bort batteriet.

OBS! Om du upplever några svårigheter med att montera ner enheten eller för mer information om hantering eller återvinning av den här maskinen, var god och kontakta dina lokala myndigheter eller din återvinningsstation.

Använd endast tillbehör, förbrukningsvaror och reservdelar som rekommenderas eller levereras av Hoover.

Statisk elektricitet: Vissa mattor kan orsaka att lite statisk elektricitet byggs upp. Elektrostatiske urladdningar är inte hälsofarliga.

Använd inte apparaten utomhus eller på något vått underlag eller för våtupptagning.

Dammsug inte hårda eller vassa föremål, tändstickor, het aska, fimpar eller andra liknande föremål. Plocka inte upp eller spraya med brandfarliga vätskor, rengöringsmedel, aerosoler eller ångor.

Kör inte över sladden när du använder apparaten eller dra ut kontakten genom att dra i sladden. Fortsätt inte att använda apparaten eller laddaren om den verkar vara defekt.

Hoover service: För att se till att maskinen fortsätter att vara effektiv och fungerar som den ska rekommenderar vi att service och reparationer endast utförs av behöriga servicetekniker från Hoover.

Använd inte apparaten för att rengöra djur eller människor. Ersätt inte batterierna med icke-uppladdningsbara batterier.

Miljön:

Denna produkt är märkt enligt det europeiska direktivet 2011/65/EC gällande elektroniskt avfall och elektronisk utrustning (WEEE). Genom att se till att produkten avfallshandteras på rätt sätt kan du hjälpa till att hindra möjliga negativa konsekvenser för miljö och hälsa. Symbolen på produkten visar att den inte får hanteras som hushållsavfall. Den ska i stället lämnas in på en samlingsplats för återvinning av elektrisk och elektronisk utrustning. Avfallshanderingen ska utföras enligt de lokala miljöbestämmelserna. Mer utförlig information om hantering och återvinning av produkten kan du få från kommunen, återvinningsanläggningen eller den butik där du köpte produkten.



Denna apparat uppfyller de europeiska direktiven 2014/35/EU, 2014/30/EU och 2011/65/EU.

CANDY HOOVER GROUP S.r.l. Via Privata Eden Fumagalli, 20861 Brugherio (MB) Italy

PRODUKTKOMPONENTER

- | | |
|--|--|
| A. Batterilucka | K. Laddare och laddarens bakstycke |
| B. Batteripaket | L. Laddningsstation |
| C. PÅ/AV LED-knapp | M. Tillbehörslåda* |
| D. Frigörningsknapp för dammbehållarens lock | N. Effektivt munstycke för djurhår* |
| E. Dammbehållare | O. Verktyg för utrymning* |
| F. Främre LED-lampa | P. Satsanslutare* |
| G. Förmotorfilter | Q. Verktyg för utrymme* |
| H. Metallgaller | R. Vakuumpåse för mjuka varor och tyger* |
| I. 3-i-1-verktyg | S. Vakuumpåse för mat* |
| J. Rengöringsborste | |

FÖRBEREDA DIN DAMMSUGARE [Fig. 1]

Avlägsna produkten försiktigt från förpackningen.

1. Sätt i batteripaketet i produkthandtaget och vrid locket på batteripaketet medurs. **[Fig. 1-2]**
2. Dra laddaren genom laddningsbasen. **[Fig. 1-2]**
3. Sätt tillbaka laddaren i laddningsbasen och tryck på den.
4. Tryck in kabeln i kabelspåret. **[Fig. 1-2]**
5. Sätt produkten på laddningsbasen. **[Fig. 1-3]**
6. Sätt 3-i-1-verktyget på laddningsbasen. **[Fig. 1-3]**
7. Sätt i tillbehörslådan* på baksidan av laddarbasen. **[Fig. 1-5 och Fig. 1-6]**
8. Tryck in kabeln i kabelspåret. **[Fig. 1-5 och Fig. 1-6]**
9. Sätt Effektivt munstycke för djurhår* i tillbehörslådan*. **[Fig. 1-5]**
10. Sätt Satsen för utrymme och matförvaring* i tillbehörslådan*. **[Fig. 1-6]**

OBS! Använd endast laddare som medföljde produkten. Det är normalt att laddaren blir varm när produkten laddas.

LADDNING [Fig. 2]

Ta bort alla tillbehör från rengöraren, lägg sedan produkten på laddarbasen och anslut laddaren till ett lämpligt uttag. **[Fig. 2-1 och Fig. 2-2]**

Produkten börjar laddas och på/av LED-knappen blinkar i blått. Blinkningsfrekvensen är 1 Hz. **[Fig. 2-3]**

När produkten är fulladdad lyser på/av LED-knappen (lyser). **[Fig. 2-4]**

OBS! Använd endast laddare som medföljde produkten. Det är normalt att laddaren blir varm när produkten laddas.

OBS! Om du inte kommer att använda produkten under en längre tid ska batteriet avlägsnas från dammsugaren för att bibehålla batteriets livslängd.

* Endast vissa modeller

ANVÄNDA PRODUKTEN [Fig. 2]

Ta bort produkten från laddaren och tryck sedan på på/av LED-knappen.

På/av LED-knappen tänds och lyser blå (om produktladdningen är > 10 %) och den främre LED-lampan tänds och lyser vit. När du är klar med att använda produkten stänger du av den genom att trycka på på/av LED-knappen. Du ska tömma och rengöra dammbehållaren och filtret efter varje användning eller när dammbehållaren är full. Se avsnittet **PRODUKTENS UNDERHÅLL**.

Produkten är utrustad med en på/av LED-knapp på huvuddelen. När produkten slås på tänds eller lyser LED-lampan för att visa batterinivån.

Batterinivå:

På/av LED-lampan lyser (blått): 10%-100% ladda

På/av LED-lampan blinkar i rött och blinkningsfrekvensen är 1HZ: ≤ 10% ladda

På/av LED-lampan är släckt: 0% ladda

TILLBEHÖR [Fig. 3]

Alla tillbehör kan monteras direkt på produktens huvuddel.

Tryck på frigöringsknappen och dra bort tillbehöret från huvuddelen för att ta bort tillbehöret. Om tillbehöret inte är utrustat med en frigöringsknapp ska du dra bort det från huvuddelen.

3-I-1-VERKTYG:

Hörmunstycke: Lämplig för rengöring av hörn och svåråtkomliga områden. [Fig. 3-6]

Dammborste: Perfekt för rengöring av hårda ytor utan att skada eller repa dem. [Fig. 1-4 och Fig. 3-7]

Möbelmunstycke: Perfekt för tygtytor som madrasser och soffor. [Fig. 1-4 och Fig. 3-8]

EFFEKTIVT MUNSTYCKE FÖR DJURHÅR*: [Fig. 3-9]

Perfekt för att ta bort djurhår och allergener från mjuka möbler och heltäckningsmattor.

Rör inte vid den roterande borsten när produkten är påslagen. Håll inte munstycket stilla på en plats när borsten roterar.

SATSEN FÖR UTRYMME OCH MATFÖRVARING*:

Med satsen för utrymme kan du minska volymen på mjuka varor och tyger för att optimera utrymmet hemma eller på resor. [Fig. 3-11]

Satsen för matförvaring optimerar utrymmet i kyl eller frys och håller maten färsk och säker längre utan luft i påsen. [Fig. 3-10]

WARNING: Förvara mat- och utrymmespåsar utom räckhåll från barn. De är tillverkade av plast och kan bli farliga för barn om de lämnas utan tillsyn. Se till att dessa påsar förvaras högt upp och utom räckhåll för små barn.

Hur du använder Satsen för matförvaring*:

1. Sätt i satsanslutaren i produktinloppet.
2. Sätt i Verkytet för matförvaring i produktinloppet. [Fig. 3-12]
3. Ta vakuumpåsen för mat, öppna den och ta tag i vardera sidan av dragkedjan och dra isär sidan.
4. Lägg maten i påsen och placera den öppna påsen med framsidan uppåt på en plan yta. Luftventilen och fyllningsmärket måste vara vända uppåt. [Fig. 3-13] Var noga med att inte fylla påsen för mycket.
5. Ta en dragkedja (ingår i satsen) och lägg den överst på din vakuumpåse för att försegla den. Ta tag i dragkedjan med tummen och pekfingerarna. Dra sedan dragkedjan över påsens övre del. Se till att skjuta dragkedjan fram och tillbaka minst två gånger. Tryck ner lite hårdare för att säkerställa att påsen är tät och att ingen luft kommer att läcka ut. [Fig. 3-13]
6. Dra fingrarna längs dragkedjan. För att säkerställa att dragkedjan är helt tät ska du dra fingrarna längs dragkedjan och trycka nedåt. Du ska kunna känna om några områden inte är täta.
7. Placera den röda cirkeldelen på Verkytet för matförvaring på luftventilen. Se till att täcka luftventilen helt med den här röda komponenten. [Fig. 3-14]
8. Dra helt ut kolven på verkytet för matförvaring. [Fig. 3-14]
9. Sätt på produkten och håll i den röda komponenten på luftventilen med handen. [Fig. 3-14] När produkten är påslagen ser du hur påsen börjar krympa när luften avlägsnas. När påsen slutar krympa betyder det att du har slutfört förseglingsprocessen. Nu kan du stänga av produkten.
10. Ta bort verkytet för matförvaring och stäng luftventilen, tryck in den med fingrarna flera gånger för att förhindra att luft kommer ut ur påsen. [Fig. 3-14]
11. Förvara den i kylskåpet eller frysen.

* Endast vissa modeller

Hur du använder Satsen för utrymme*:

1. Sätt i satsanslutaren i produktinloppet.
2. Sätt i verktyget för utrymme (ljusblå färg) i produktinloppet. [Fig. 3-15]
3. Ta vakuumpåsen för mjuka varor/tyger, öppna den och ta tag i vardera sidan av dragkedjan och dra isär sidan.
4. Lägg de mjuka varorna i påsen och placera den öppna påsen med framsidan uppåt på en plan yta. Luftventilen måste vara vänd uppåt. [Fig. 3-16] Var noga med att inte fylla påsen för mycket. Se till att alla artiklar är torra innan du packar dem.
5. Ta en dragkedja (ingår i satsen) och lägg den överst på din vakuumpåse för att försegla den. Ta tag i dragkedjan med tummen och pekfingerarna. Dra sedan dragkedjan över påsens övre del. Se till att skjuta dragkedjan fram och tillbaka minst två gånger. Tryck ner lite hårdare för att säkerställa att påsen är tät och att ingen luft kommer att läcka ut. [Fig. 3-16]
6. Dra fingrarna längs dragkedjan. För att säkerställa att dragkedjan är helt tät ska du dra fingrarna längs dragkedjan och trycka nedåt. Du ska kunna känna om några områden inte är täta.
7. Öppna ventillocket på påsens övre del. [Fig. 3-17] För att öppna ventillocket placerar du ena handen runt ventilens botten och använder den andra handen för att rotera och lyfta locket.
8. Placera den ljusblå cirkeldelen på Satsen för utrymme på luftventilen. Se till att täcka luftventilen helt med den här ljusblå komponenten. [Fig. 3-17]
9. Slå på produkten. När produkten är påslagen ser du hur påsen börjar krympa när luften avlägsnas. När påsen slutar krympa betyder det att du har slutfört förseglingsprocessen. Nu kan du stänga av produkten. [Fig. 3-17]
10. Ta bort verktyget för utrymme och stäng luftventilen, sätt tillbaka ventillocket och vrid den för att förhindra att luft kommer ut ur påsen. [Fig. 3-17]
11. Förvara den på en jämn och plan yta. Se till att det inte finns några vassa föremål nära påsen.

UNDERHÅLL AV DAMMSUGAREN [Fig. 4]**Tömma dammbehållaren**

1. Tryck på frigöringsknapp för dammbehållaren och ta bort dammbehållaren. [Fig. 4-3]
2. Dra i metallringen och ta bort förmotorfilterpaketet (metallnät och förmotorfilter). [Fig. 4-4]
3. Töm skräpet från dammbehållaren. [Fig. 4-5]
4. Ta bort överflödigt skräp från metallnätet, håll sedan i basen på metallnätet, rotera toppen moturs och ta bort förmotorfiltret. [Fig. 4-6]
5. Knacka på basen och toppen av förmotorfiltret för att ta bort damm och ta sedan bort dammborsten med ytterligare damm från förmotorfiltret och metallnätet. [Fig. 4-7]
6. När allt överflödigt damm och skräp har tagits bort, tvätta förmotorfiltret och metallnätet med varmt vatten tills vattnet är rent. Tvätta inte DAMMBEHÅLLAREN eftersom det finns elektroniska delar i dammbehållaren. [Fig. 4-8]
7. Ta bort överflödigt vatten och låt torka i 24 timmar. Sätt tillbaka filtret och sätt i nätet när det är helt torrt. [Fig. 4-9]
8. Montera ihop när det är helt torrt och sätt tillbaka det i produkten. [Fig. 4-11]

OBS! Använd inte varmt vatten eller rengöringsprodukter vid rengöring av förmotorfiltret. Om förmotorfiltret mot förmodan skulle skadas, ska det ersättas med ett originalfilter från Hoover. Se till att du sätter tillbaka förmotorfiltret i dammbehållaren eftersom produkten är försedd med en filterskyddsmekanism som förhindrar att dammbehållaren återmonteras på produkten.

VIKTIGT: För bästa prestanda ska du alltid hålla filtret rent. Vi rekommenderar att du tvättar förmotorfiltret och nätet minst en gång i månaden.

VARNING: TVÄTTA INTE DAMMBEHÅLLAREN eftersom det finns elektroniska delar inuti. Du kan rengöra dammbehållaren med en torr trasa.

TA BORT TILLBEHÖRSBLOCKERING [Fig. 5]

Om produkten fungerar med det fästa tillbehöret och på/av LED-lampen blinkar röd med en blinkningsfrekvens på 2Hz informerar den om att det fästa tillbehöret är blockerat. Du måste då kontrollera och ta bort blockeringen från tillbehöret eller/och produktinloppet eller behållaren.

VIKTIGT: Stäng alltid av produkten och ta bort alla tillbehör från produkten innan du utför något underhåll.

Blockering i EFFEKTIVT MUNSTYCKE FÖR DJURHÅR*

Steg 1: Stäng av på/av LED-knappen, tryck på frigöringsmunstyckets knapp och ta bort munstycket för djurhår*

Steg 2: Vrid omrörarens ändlock moturs med ett mynt eller en skruvmejsel. [Fig. 5-7]

Steg 3: Ta bort omröraren.

Steg 4: Ta bort blockeringen från omröraren eller omrörarens ändlock.

Steg 5: Tryck på omrörarlåset

Steg 6: Sätt tillbaka omröraren inuti munstycket

Steg 7: Vrid omrörarens ändlock medurs

Steg 8: Slutförd. Redo att användas.

Byta batteripaket

Denna dammsugare är utrustad med ett laddningsbart litiumjonbatteri som är utbytbar. Vrid batteripaketets lock moturs och ta sedan ut batteripaketet.

Batteriavfallshantering när produktens livslängd är uppnådd

Om dammsugaren ska avyttras måste batterierna tas ut. Använda batterier bör tas till en återvinningsstation och inte disponeras med hushållssoporna.

VIKTIGT: Ladda alltid ur batterier helt innan de tas ut.

VARNING: Försök inte att öppna batteripaketet och reparera det själv. Använd endast godkända reservdelar för din dammsugare. Användning av delar som inte är godkända av Hoover är farligt och kan ogiltigförklara din garanti.

FELSÖKNING

Om du har något problem med din dammsugare, följ denna enkla checklista innan du ringer Hoovers kundtjänstcenter:

FEL	ORSAK	LÖSNINGAR
Produkten kan inte slås på	Batteripaketet är inte monterat på ett bra sätt	Montera tillbaka batteripaketet
Om produkten ständigt stängs av efter bara några sekunders körning och batteriet har laddats och monterats väl.	Dammbehållaren har en blockering vid inloppet eller så är filtren placerade inuti dammbehållaren blockerade.	Ta bort filterenheten (nät- och förmotorfiltret) från insidan av dammbehållaren och följ instruktionerna för rengöring av underhåll i bruksanvisningen eller visas bara på underhållsetiketten på dammbehållaren.
Förlust av insugningstryck eller inget sug alls	Dammbehållaren är full eller förfiltret är blockerat	Töm dammbehållaren och tvätta förmotorfiltret och metallnätet
På/av LED-knappen är röd under laddning	Batteripaketet kan inte laddas	Detta kan vara ett resultat av mycket långa lagringsperioder (över ett halvår). Kontakta Hoovers kundtjänst för att ordna batteribyte. Om problemet kvarstår kontakta Hoovers kundtjänstcenter.
När du använder produkten med fäst tillbehör blinkar på/av LED-knappen röd med en blinkningsfrekvens på 2 Hz	Det fasta motoriserade tillbehöret är blockerat	Ta bort blockeringen, kontrollera avsnittet "Ta bort en blockering i motoriserade tillbehör".
När du använder produkten blinkar på/av LED-knappen (röd) med en blinkningsfrekvens på 1 Hz	Påminnelse om att batteriets kapacitet är $\leq 10\%$	Ladda produkten när batteriet är helt urladdat.
När du använder produkten blinkar på/av LED-knappen (röd) i 4 sekunder med en blinkningsfrekvens på 2 Hz. Då är den avstängd.	Produktens luftinloppsväg är helt blockerad	Kontrollera om det finns några blockeringar runt produktinloppet och ta bort dem.
När du använder produkten blinkar på/av LED-knappen röd i 6 sekunder med en blinkningsfrekvens på 2 Hz. Då är den avstängd.	Produkten överhettad	Det tar cirka 45 minuter för den att svalna och återställas.

HOOVER RESERVDELAR OCH FÖRBRUKNINGSVAROR

Använd alltid originaldelar från Hoover vid byte. Du kan beställa delar från närmaste Hoover-återförsäljare eller direkt från Hoover. Uppge alltid modellnummer när du beställer delar.

DIN GARANTI

Garantivillkoren för produkten definieras av vår representant i det land där produkten säljs. Du kan få uppgifter om aktuella villkor från återförsäljaren. Kvittot måste visas upp när man kräver ersättning enligt garantin.

VIKTIGT: Batteriet i denna produkt täcks av garantin i ett år från inköpsdatumet. Efter 1 år är kunden ansvarig för kostnaden av ett nytt batteri.

Specifikationerna kan ändras utan föregående meddelande.

ΟΔΗΓΙΕΣ ΑΣΦΑΛΟΥΣ ΧΡΗΣΗΣ

Η συσκευή πρέπει να χρησιμοποιείται αποκλειστικά για οικιακή χρήση, σύμφωνα με τις οδηγίες χρήσης. Πριν δοκιμάσετε να χρησιμοποιήσετε τη συσκευή, βεβαιωθείτε ότι έχετε κατανοήσει τις οδηγίες που περιέχει το βιβλίο που κρατάτε στα χέρια σας.

Πριν από τον καθαρισμό της συσκευής ή οποιαδήποτε εργασία συντήρησης, να απενεργοποιείτε πάντα τη συσκευή και να βγάξετε το φορτιστή από την πρίζα.

Η χρήση της συσκευής από παιδιά άνω των 8 ετών, ηλικιωμένους και ΑΜΕΑ προυποθέτει την παρουσία ενήλικα που θα φέρει την ευθύνη για την ασφαλεία τους. Η χρήση της συσκευής από άτομα που δεν έχουν εξοικειωθεί στη χρήση παρόμοιων συσκευών μπορεί να γίνει μόνο αφού γίνει κατανοητός ο κίνδυνος που ενέχει η χρήση της συσκευής. Μην αφήνετε τα παιδιά να παίζουν με τη συσκευή. Οι εργασίες καθαρισμού και συντήρησης της συσκευής δεν πρέπει να γίνονται από τα παιδιά χωρίς την επίβλεψη ενήλικα που θα φέρει την ευθύνη για την ασφαλεία τους.

Εάν το καλώδιο σύνδεσης με το δίκτυο παροχής εμφανίσει φθορές διακόψτε την λειτουργία της συσκευής αμέσως. Η αντικατάσταση του καλώδιου σύνδεσης με το δίκτυο ηλεκτρικής ενέργειας, πρέπει για λόγους ασφάλειας, να γίνεται απολειστικά από τεχνικό του δικτύου τεχνικής υποστήριξης Gias Service.

Μην πλησιάζετε τις περιστρεφόμενες βούρτσες με τα χέρια, τα πόδια, τα μαλλιά ή τα ρούχα σας.

Χρησιμοποιείτε μόνο τον αυθεντικό φορτιστή που παρέχεται με τη συσκευή.

Ελέγξτε ότι η τάση τροφοδοσίας είναι η ίδια με αυτή που αναγράφεται στο φορτιστή.

Η συσκευή Candy διατίθεται με φορτιστή μπαταρίας με διπλή μόνωση, ο οποίος είναι κατάλληλος μόνον για πρίζες με τάση 230 V (240 V - Ηνωμένο Βασίλειο).

Βάλτε τον φορτιστή σε κατάλληλη πρίζα και τοποθετήστε το προϊόν στη βάση του φορτιστή.

Απενεργοποιήστε τη συσκευή πριν τη φόρτιση.

Πριν από την πρώτη χρήση, φορτίστε τη συσκευή για τουλάχιστον 24 ώρες. Το LED στο κουμπί On/off θα αναβοσβήνει (μπλε χρώμα) κατά τη φόρτιση και θα ανάψει σταθερά (μπλε χρώμα) μετά την πλήρη φόρτιση.

Μετά τη χρήση, βάλτε τη συσκευή στον φορτιστή για την επαναφόρτιση της μπαταρίας.

Μη φορτίζετε ποτέ τις μπαταρίες σε θερμοκρασία μεγαλύτερη από 37°C ή μικρότερη από 0°C.

Κατά την διάρκεια της φόρτισης ο φορτιστής θερμαίνεται.

Μην αποσυνδέετε το φορτιστή τραβώντας το καλώδιο.

Σε περίπτωση μακράς απουσίας (διακοπές, κλπ) αποσυνδέστε τον φορτιστή από την παροχή. Σε μακροχρόνιες περιόδους αποθήκευσης της συσκευής, επαναφορτίστε την συσκευή πριν την χρησιμοποιήσετε, καθώς οι μπαταρίες μπορεί να έχουν αδειάσει.

Εάν η συσκευή πρόκειται να απορριφθεί, πρώτα πρέπει να αφαιρεθούν οι μπαταρίες. Η συσκευή πρέπει να αποσυνδεθεί από το ηλεκτρικό ρεύμα κατά την αφαίρεση των μπαταριών. Απορρίψτε τις μπαταρίες με ασφαλή τρόπο. Αφήστε τη συσκευή να λειτουργεί μέχρι να σταματήσει λόγω πλήρους αποφόρτισης των μπαταριών. Οι χρησιμοποιημένες μπαταρίες πρέπει να προσκομίζονται σε σημείο ανακύκλωσης και δεν πρέπει να απορρίπτονται με τα οικιακά απορρίμματα. Για να αφαιρέσετε τις μπαταρίες, επικοινωνήστε με το κέντρο εξυπηρέτησης πελατών της Hoover ή ακολουθήστε τις παρακάτω οδηγίες.

ΕΠΙΣΗΜΑΝΣΗ: Αποφορτίστε τις μπαταρίες πριν τις αφαιρέσετε από τη συσκευή.

Λειτουργίστε τη σκούπα μέχρι να αδειάσουν πλήρως οι μπαταρίες.

Βγάλτε το προϊόν από τη βάση του φορτιστή.

Γυρίστε το καπάκι της μπαταρίας αριστερόστροφα και βγάλτε την μπαταρία.

ΣΗΜΕΙΩΣΗ: Εάν συναντήσετε δυσκολίες κατά την αποσυναρμολόγηση της μονάδας ή για περισσότερες πληροφορίες για την διαδικασία ανάκτησης ή ανακύκλωσης της , επικοινωνήστε με την δημοτική αρχή ή την υπηρεσία συλλογής οικιακών απορριμμάτων.

Χρησιμοποιείτε αποκλειστικά τα εξαρτήματα, αναλώσιμα ή ανταλλακτικά που συνιστώνται ή διατίθενται από τη Hoover.

Στατικός ηλεκτρισμός: Ορισμένα χαλιά μπορεί να προκαλέσουν μικρή συσσώρευση στατικού ηλεκτρισμού. Τυχόν στατικές εκκενώσεις δεν είναι επικίνδυνες για την υγεία.

Μη χρησιμοποιείτε τη συσκευή σας σε εξωτερικούς χώρους, σε υγρή επιφάνεια ή για τη συλλογή υγρών.

Μην συλλέγετε με τη συσκευή σκληρά ή αιχμηρά αντικείμενα, ψιλή σκόνη ή χώματα, καυτή στάχτη, αποσίγαρα ή άλλα παρόμοια αντικείμενα. Μην ψεκάζετε ή συλλέγετε εύφλεκτα υγρά, υγρά καθαρισμού, σπρέυ ή τους ατμούς τους.

Ενώσω χρησιμοποιείτε τη συσκευή δεν πρέπει να πατάτε επάνω στο καλώδιο, μην τραβάτε το καλώδιο για να αποσυνδέσετε τη συσκευή από την παροχή. Μη συνεχίσετε να χρησιμοποιείτε τη συσκευή ή το φορτιστή αν παρουσιάζουν βλάβη.

Τεχνική Υποστήριξη Hoover: Για τις εργασίες συντήρησης ή αποκατάστασης κακής λειτουργίας ή βλάβης πρέπει να απευθύνεστε αποκλειστικά στα κέντρα τεχνικής υποστήριξης Hoover, έτσι εξασφαλίζετε την ασφαλή και αποτελεσματική λειτουργία της συσκευής.

Μη χρησιμοποιείτε τη συσκευή για να καθαρίζετε ζώα ή άτομα. Μην αντικαθιστάτε τις μπαταρίες με μη επαναφορτιζόμενες μπαταρίες.

Για την προστασία του περιβάλλοντος:

Αυτή η συσκευή φέρει σήμανση σύμφωνα με την υπ' αριθμ. 2011/65/EK, οδηγία για Απόβλητα Ηλεκτρικού και Ηλεκτρονικού Εξοπλισμού (WEEE). Η σωστή απόσυρση της συσκευής συμβάλλει στην αποφυγή αρνητικών επιπτώσεων για το περιβάλλον και τον άνθρωπο που μπορεί να προκληθούν από την λανθασμένη διαχείριση στην διαδικασία απόσυρσης της συσκευής. Η σήμανση του προϊόντος επισημαίνει ότι το συγκεκριμένο προϊόν δεν πρέπει να απορρίπτεται μαζί με τα οικιακά απορρίμματα. Η συσκευή αυτή πρέπει να αποσύρεται στα ειδικά σημεία συγκέντρωσης για ανακύκλωση ηλεκτρικού και ηλεκτρονικού εξοπλισμού. Η απόρριψη της συσκευής πρέπει να γίνει σύμφωνα με την ισχύουσα κατά τόπο νομοθεσία για την απόρριψη ηλεκτρονικών και ηλεκτρικών αποβλήτων. Για περισσότερες πληροφορίες σχετικά με τη διαχείριση, την ανάκτηση και την ανακύκλωση του προϊόντος, επικοινωνήστε με την αρμόδια τοπική υπηρεσία, την υπηρεσία αποκομιδής οικιακών απορριμμάτων ή το κατάστημα που το αγοράσατε.



Αυτή η συσκευή πληροί τις υπ' αριθμ. 2014/35/EU, 2014/30/EU και 2011/65/EU Ευρωπαϊκές Οδηγίες.

CANDY HOOVER GROUP S.r.l. Via Privata Eden Fumagalli, 20861 Brugherio (MB) Italy

ΕΞΑΡΤΗΜΑΤΑ ΠΡΟΪΟΝΤΟΣ

- | | |
|---|--|
| A. Κάλυμμα μπαταριών | J. Βούρτσα καθαρισμού |
| B. Συστοιχία μπαταριών | K. Φορτιστής και βάση φορτιστή, πίσω μέρος |
| C. Κουμπί ενεργοποίησης/
απενεργοποίησης λυχνίας LED | L. Φορτιστής |
| D. Κουμπί απασφάλισης δοχείου σκόνης | M. Κουτί εξαρτημάτων* |
| E. Κάδος σκόνης | N. Ακροφύσιο ισχύος για κατοικίδια* |
| F. Εμπρόσθιος φωτισμός LED | O. Εργαλείο αποθήκευσης τροφίμων* |
| G. Φίλτρο πριν το μοτέρ | P. Σετ σύνδεσης* |
| H. Μεταλλικό πλέγμα | Q. Εργαλείο εξοικονόμησης χώρου* |
| I. Εργαλείο 3 σε 1 | R. Σακούλα κενού για μαλακά είδη και ενδύματα* |
| | S. Σακούλα κενού για τρόφιμα* |

ΠΡΟΕΤΟΙΜΑΣΙΑ ΤΗΣ ΣΚΟΥΠΑΣ [Εικ. 1]

Βγάλετε προσεκτικά το προϊόν από τη συσκευασία

1. Εισαγάγετε την μπαταρία στη χειρολαβή του προϊόντος και περιστρέψτε το κάλυμμα της μπαταρίας δεξιόστροφα. **[Εικ. 1-2]**
2. Περάστε τον φορτιστή στη βάση φόρτισης. **[Εικ. 1-2]**
3. Τοποθετήστε ξανά τον φορτιστή στη βάση του φορτιστή και πιέστε.
4. Πιέστε το καλώδιο στην υποδοχή καλωδίου. **[Εικ. 1-2]**
5. Τοποθετήστε το προϊόν στη βάση του φορτιστή. **[Εικ. 1-3]**
6. Τοποθετήστε το εργαλείο 3 σε 1 στη βάση του φορτιστή. **[Εικ. 1-3]**
7. Εισαγάγετε το κουτί εξαρτημάτων* στο πίσω μέρος της βάσης του φορτιστή. **[Εικ. 1-5 και Εικ. 1-6]**
8. Πιέστε το καλώδιο στην υποδοχή καλωδίου. **[Εικ. 1-5 και Εικ. 1-6]**
9. Τοποθετήστε το ακροφύσιο ισχύος για κατοικίδια* στο κουτί εξαρτημάτων*. **[Εικ. 1-5]**
10. Τοποθετήστε το σετ εξοικονόμησης χώρου και αποθήκευσης τροφίμων* στο κουτί εξαρτημάτων*. **[Εικ. 1-6]**

ΣΗΜΕΙΩΣΗ: Για να φορτίσετε τη συσκευή χρησιμοποιείτε αποκλειστικά το φορτιστή που διατίθεται με τη σκούπα σας. Είναι φυσιολογικό να θερμαίνεται ο φορτιστής κατά τη διάρκεια της φόρτισης της συσκευής.

ΦΟΡΤΙΣΗ [Εικ. 2]

Αφαιρέστε όλα τα εξαρτήματα από τη σκούπα και, στη συνέχεια, τοποθετήστε το προϊόν στη βάση του φορτιστή και συνδέστε τον φορτιστή σε κατάλληλη πρίζα. **[Εικ. 2-1 και Εικ. 2-2]**

Το προϊόν θα αρχίσει να φορτίζει και το κουμπί ενεργοποίησης/ απενεργοποίησης λυχνίας LED θα αναβοσβήνει σε μπλε χρώμα. Η συχνότητα αναβοσβήματος είναι 1 Hz. **[Εικ. 2-3]**

Όταν το προϊόν είναι πλήρως φορτισμένο, το κουμπί ενεργοποίησης/ απενεργοποίησης λυχνίας LED θα είναι αναμμένο (σταθερά). **[Εικ. 2-4]**

* Μόνο ορισμένα μοντέλα

ΣΗΜΕΙΩΣΗ: Για να φορτίσετε τη συσκευή χρησιμοποιείτε αποκλειστικά το φορτιστή που διατίθεται με τη σκούπα σας. Είναι φυσιολογικό να θερμαίνεται ο φορτιστής κατά τη διάρκεια της φόρτισης της συσκευής.

ΣΗΜΕΙΩΣΗ: Εάν δεν πρόκειται να χρησιμοποιήσετε τη σκούπα για μεγάλο χρονικό διάστημα, αφαιρέστε την μπαταρία από τη σκούπα για να διατηρήσετε τη διάρκεια ζωής της μπαταρίας.

ΟΔΗΓΙΕΣ ΧΡΗΣΕΩΣ [Εικ. 2]

Αφαιρέστε τη σκούπα από τον φορτιστή και κατόπιν πατήστε το κουμπί ενεργοποίησης/ απενεργοποίησης λυχνίας LED.

Το κουμπί ενεργοποίησης/ απενεργοποίησης λυχνίας LED θα ανάψει σε σταθερό μπλε χρώμα (εάν η φόρτιση του προϊόντος είναι >10%) ενώ η μπροστινή λυχνία LED θα ανάψει σε λευκό χρώμα. Όταν ολοκληρώσετε τη χρήση του, απενεργοποιήστε το προϊόν πατώντας το κουμπί ενεργοποίησης/ απενεργοποίησης λυχνίας LED. Αδειάστε και καθαρίστε το δοχείο σκόνης και το φίλτρο έπειτα από κάθε χρήση ή όταν γεμίσει το δοχείο σκόνης. Ανατρέξτε στην ενότητα ΣΥΝΤΗΡΗΣΗ ΣΚΟΥΠΑΣ.

Η σκούπα αυτή είναι εξοπλισμένη με κουμπί ενεργοποίησης/ απενεργοποίησης λυχνίας LED στο κυρίως σώμα. Όταν το προϊόν είναι ενεργοποιημένο, η λυχνία LED θα ανάψει ή θα σβήσει για να δείξει το επίπεδο της μπαταρίας.

Επίπεδο μπαταρίας:

Η λυχνία LED ενεργοποίησης/απενεργοποίησης είναι αναμμένη (σταθερό μπλε χρώμα): 10%-100% φόρτιση

Η λυχνία LED ενεργοποίησης/απενεργοποίησης αναβοσβήνει με κόκκινο χρώμα και η συχνότητα αναβοσβήματος είναι 1 Hz: ≤10% φόρτιση

Η λυχνία LED ενεργοποίησης/απενεργοποίησης είναι σβηστή: 0% φόρτιση

ΕΞΑΡΤΗΜΑΤΑ [Εικ. 3]

Όλα τα εξαρτήματα μπορούν να τοποθετηθούν απευθείας στο κυρίως σώμα της σκούπας.

Για να αφαιρέσετε το εξάρτημα, πιέστε το κουμπί απασφάλισης εξαρτημάτων και τραβήξτε το από το κυρίως σώμα. Σε περίπτωση που το εξάρτημα δεν διαθέτει κουμπί απασφάλισης, τραβήξτε το για να το αφαιρέσετε από το κυρίως σώμα.

ΕΡΓΑΛΕΙΟ 3 ΣΕ 1:

Ρύγχος καθαρισμού: Κατάλληλο για τον καθαρισμό γωνιών και δυσπρόσιτων σημείων. [Εικ. 3-6]

Βούρτσα Ξεσκονίσματος: Ιδανική για τον καθαρισμό σκληρών επιφανειών χωρίς να προκαλεί φθορά ή γρατσουνιές. [Εικ. 1-4 και Εικ. 3-7]

Εξάρτημα καθαρισμού επίπλων: Ιδανικό για υφασμάτινες επιφάνειες, όπως στρώματα και καναπέδες. [Εικ. 1-4 και Εικ. 3-8]

ΑΚΡΟΦΥΣΙΟ ΙΣΧΥΟΣ ΓΙΑ ΚΑΤΟΙΚΙΔΙΑ*: [Εικ. 3-9]

Ιδανικό για την απομάκρυνση τριχών κατοικίδιων και αλλεργιογόνων από μαλακά έπιπλα και σκάλες με μοκέτα.

Μην αγγίζετε την περιστρεφόμενη βούρτσα όταν το προϊόν είναι ενεργοποιημένο. Μην κρατάτε το πέλμα ακίνητο ενώ περιστρέφεται η βούρτσα.

ΣΕΤ ΕΞΟΙΚΟΝΟΜΗΣΗΣ ΧΩΡΟΥ ΚΑΙ ΑΠΟΘΗΚΕΥΣΗΣ ΤΡΟΦΙΜΩΝ*:

Το σετ εξοικονόμησης χώρου σάς επιτρέπει να μειώσετε τον όγκο μαλακών ειδών και ενδυμάτων, ώστε να εκμεταλλευθείτε στο έπακρο τους χώρους εντός της οικίας σας ή όταν ταξιδεύετε. [Εικ. 3-11]

Το σετ αποθήκευσης τροφίμων εκμεταλλεύεται στο έπακρο τον χώρο μέσα στο ψυγείο ή τον καταψύκτη σας, διατηρώντας τα τρόφιμα φρέσκα και ασφαλή για περισσότερο καιρό, χωρίς αέρα μέσα στη σακούλα. [Εικ. 3-10]

ΠΡΟΣΟΧΗ: Κρατήστε μακριά σακούλες αποθήκευσης τροφίμων και εξοικονόμησης χώρου από παιδιά. Είναι κατασκευασμένες από πλαστικό και μπορούν να αποβούν επικίνδυνες για τα παιδιά, εάν αφεθούν χωρίς επίβλεψη. Βεβαιωθείτε ότι οι σακούλες αυτές αποθηκεύονται ψηλά, μακριά από μικρά παιδιά.

Πώς να χρησιμοποιήσετε το σετ Αποθήκευσης τροφίμων*:

1. Τοποθετήστε το σετ σύνδεσης στην είσοδο του προϊόντος.
2. Εισαγάγετε το εργαλείο Αποθήκευσης τροφίμων στο σετ σύνδεσης. [Εικ. 3-12]
3. Πάρτε τη σακούλα κενού για τρόφιμα, ανοίξτε την πιάνοντας κάθε πλευρά του φερμουάρ και τραβήξτε τις πλευρές.
4. Προσθέστε τα τρόφιμα μέσα στη σακούλα, τοποθετώντας την ανοιχτή σακούλα να κοιτά προς τα πάνω, σε επίπεδη επιφάνεια. Η βαλβίδα αέρα και η γραμμή πλήρωσης πρέπει να κοιτούν προς τα πάνω. [Εικ. 3-13] Φροντίστε ώστε να μην γεμίσετε υπερβολικά τη σακούλα.
5. Πάρτε ένα ειδικό φερμουάρ (περιλαμβάνεται στο σετ) και τοποθετήστε το στο πάνω μέρος της σακούλας κενού για να σας βοηθήσει να τη σφραγίσετε. Πιάστε σταθερά το ειδικό φερμουάρ χρησιμοποιώντας τον αντίχειρα και τους δεικτες σας. Έπειτα, σύρετε το φερμουάρ κατά μήκος της σακούλας στο πάνω μέρος. Θα πρέπει να σύρετε το φερμουάρ εμπρός και πίσω τουλάχιστον δύο φορές. Πιέστε με λίγο μεγαλύτερη δύναμη για να βεβαιωθείτε ότι έχει σφραγίσει καλά και δεν διαφεύγει αέρας. [Εικ. 3-13]

* Μόνο ορισμένα μοντέλα

- Περάστε τα δάχτυλά σας κατά μήκος του φερμουάρ. Για να βεβαιωθείτε ότι το φερμουάρ είναι πλήρως σφραγισμένο, σύρετε τα δάχτυλά σας κατά μήκος της διαδρομής του φερμουάρ και πιέστε. Θα μπορείτε να αισθανθείτε εάν δεν υπάρχουν σφραγισμένα σημεία.
- Τοποθετήστε το κυκλικό κόκκινο εξάρτημα του εργαλείου Αποθήκευσης τροφίμων πάνω στη βαλβίδα αέρα. Καλύψτε πλήρως τη βαλβίδα αέρα με αυτό το κόκκινο εξάρτημα. **[Εικ. 3-14]**
- Τραβήξτε τελείως το έμβολο του εργαλείου Αποθήκευσης τροφίμων. **[Εικ. 3-14]**
- Ενεργοποιήστε τη συσκευή κρατώντας το κόκκινο εξάρτημα στη βαλβίδα αέρα με το χέρι σας. **[Εικ. 3-14]** Μόλις ενεργοποιηθεί η λειτουργία κενού, θα δείτε τη σακούλα να συρρικνώνεται καθώς αφαιρείται ο αέρας. Όταν η σακούλα σταματήσει να συρρικνώνεται σημαίνει ότι έχετε ολοκληρώσει τη διαδικασία σφράγισης. Στο σημείο αυτό μπορείτε να απενεργοποιήσετε τη συσκευή.
- Αφαιρέστε το εργαλείο Αποθήκευσης τροφίμων και κλείστε τη βαλβίδα αέρα, πιέζοντάς τη με τα δάχτυλά σας αρκετές φορές, για να αποφύγετε τυχόν διαφυγή αέρα από τη σακούλα. **[Εικ. 3-14]**
- Αποθηκεύστε τη στο ψυγείο ή στον καταψύκτη.

Πώς να χρησιμοποιήσετε το σετ Εξοικονόμησης χώρου*:

- Τοποθετήστε το σετ σύνδεσης στην είσοδο του προϊόντος.
- Εισαγάγετε το εργαλείο Εξοικονόμησης χώρου (με γαλάζιο χρώμα) στην υποδοχή του σετ σύνδεσης. **[Εικ. 3-15]**
- Πάρτε τη σακούλα κενού για μαλακά είδη/ενδύματα, ανοίξτε την πιάνοντας κάθε πλευρά του φερμουάρ και τραβήξτε τις πλευρές.
- Προσθέστε τα μαλακά είδη μέσα στη σακούλα, τοποθετώντας την ανοιχτή σακούλα να κοιτά προς τα πάνω, σε επίπεδη επιφάνεια. Η βαλβίδα αέρα πρέπει να κοιτά προς τα πάνω. **[Εικ. 3-16]** Φροντίστε ώστε να μην γεμίσετε υπερβολικά τη σακούλα. Βεβαιωθείτε ότι όλα τα είδη είναι στεγνά προτού τα αποθηκεύσετε.
- Πάρτε ένα ειδικό φερμουάρ (περιλαμβάνεται στο σετ) και τοποθετήστε το στο πάνω μέρος της σακούλας κενού για να σας βοηθήσει να τη σφραγίσετε. Πιάστε σταθερά το ειδικό φερμουάρ χρησιμοποιώντας τον αντίχειρα και τους δείκτες σας. Έπειτα, σύρετε το φερμουάρ κατά μήκος της σακούλας στο πάνω μέρος. Θα πρέπει να σύρετε το φερμουάρ εμπρός και πίσω τουλάχιστον δύο φορές. Πιέστε με λίγο μεγαλύτερη δύναμη για να βεβαιωθείτε ότι έχει σφραγίσει καλά και δεν διαφεύγει αέρας. **[Εικ. 3-16]**
- Περάστε τα δάχτυλά σας κατά μήκος του φερμουάρ. Για να βεβαιωθείτε ότι το φερμουάρ είναι πλήρως σφραγισμένο, σύρετε τα δάχτυλά σας κατά μήκος της διαδρομής του φερμουάρ και πιέστε. Θα μπορείτε να αισθανθείτε εάν δεν υπάρχουν σφραγισμένα σημεία.
- Ανοίξτε το πώμα της βαλβίδας στο πάνω μέρος της σακούλας. **[Εικ. 3-17]** Για να ανοίξετε το πώμα της βαλβίδας, τοποθετήστε το ένα σας χέρι γύρω από τη βάση της βαλβίδας και χρησιμοποιήστε το άλλο για να περιστρέψετε και να σηκώσετε το πώμα.
- Τοποθετήστε το κυκλικό γαλάζιο εξάρτημα του σετ Εξοικονόμησης χώρου πάνω στη βαλβίδα αέρα. Καλύψτε πλήρως τη βαλβίδα αέρα με αυτό το γαλάζιο εξάρτημα. **[Εικ. 3-17]**
- Ενεργοποιήστε τη συσκευή. Μόλις ενεργοποιηθεί η λειτουργία κενού, θα δείτε τη σακούλα να συρρικνώνεται καθώς αφαιρείται ο αέρας. Όταν η σακούλα σταματήσει να συρρικνώνεται σημαίνει ότι έχετε ολοκληρώσει τη διαδικασία σφράγισης. Στο σημείο αυτό μπορείτε να απενεργοποιήσετε τη συσκευή. **[Εικ. 3-17]**
- Αφαιρέστε το εργαλείο Εξοικονόμησης χώρου και κλείστε τη βαλβίδα αέρα, τοποθετώντας ξανά στη θέση του το πώμα της βαλβίδας και περιστρέφοντάς το για να αποφύγετε τυχόν διαφυγή αέρα από τη σακούλα. **[Εικ. 3-17]**
- Αποθηκεύστε τη σε λεία και επίπεδη επιφάνεια. Βεβαιωθείτε ότι δεν υπάρχουν αιχμηρά αντικείμενα κοντά στη σακούλα.

ΣΥΝΤΗΡΗΣΗ ΚΑΙ ΚΑΘΑΡΙΣΜΟΣ [Εικ. 4]

Άδειαση του δοχείου σκόνης

- Πατήστε το κουμπί απασφάλισης του δοχείου και αφαιρέστε το δοχείο σκόνης. **[Εικ. 4-3]**
- Τραβήξτε τον μεταλλικό δακτύλιο και αφαιρέστε το πακέτο του φίλτρου πριν από το μοτέρ (μεταλλικό πλέγμα και φίλτρο πριν το μοτέρ). **[Εικ. 4-4]**
- Άδειαστε τους ρύπους από το δοχείο σκόνης. **[Εικ. 4-5]**
- Αφαιρέστε υπερβολικούς ρύπους από το μεταλλικό πλέγμα κι έπειτα κρατήστε τη βάση του μεταλλικού πλέγματος, περιστρέψτε το πάνω μέρος αριστερόστροφα και αφαιρέστε το φίλτρο πριν από το μοτέρ. **[Εικ. 4-6]**
- Αγγίξτε τη βάση και το πάνω μέρος του φίλτρου πριν το μοτέρ για να αφαιρέσετε τη σκόνη και, έπειτα, χρησιμοποιώντας τη βούρτσα ξεσκονίσματος αφαιρέστε τυχόν πρόσθετους ρύπους από το φίλτρο πριν το μοτέρ και το μεταλλικό πλέγμα. **[Εικ. 4-7]**
- Μόλις αφαιρεθεί όλη η υπερβολική σκόνη και οι ρύποι, πλύνετε το φίλτρο πριν το μοτέρ και το μεταλλικό πλέγμα με ζεστό νερό μέχρι να βγαίνει καθαρό το νερό. Μην πλένετε το ΔΟΧΕΙΟ ΣΚΟΝΗΣ, καθώς υπάρχουν ηλεκτρονικά εξαρτήματα μέσα στο δοχείο σκόνης. **[Εικ. 4-8]**
- Αφαιρέστε το νερό και αφήστε το να στεγνώσει για 24 ώρες. Τοποθετήστε το φίλτρο και το πλέγμα στη θέση τους μόνο όταν έχουν στεγνώσει τελείως. **[Εικ. 4-9]**
- Συναρμολογήστε και πάλι όταν στεγνώσει εντελώς και βάλτε το ξανά στο προϊόν. **[Εικ. 4-11]**

ΣΗΜΕΙΩΣΗ: Μην χρησιμοποιείτε ζεστό νερό ή απορροπαντικά κατά τον καθαρισμό του φίλτρου πριν τον κινητήρα. Στην απίθανη περίπτωση που το φίλτρο προ του κινητήρα καταστραφεί, τοποθετήστε γνήσιο ανταλλακτικό Hoover. Βεβαιωθείτε ότι

έχετε επαναποθετήσει το φίλτρο πριν το μοτέρ στο δοχείο σκόνης, καθώς το προϊόν διαθέτει μηχανισμό προστασίας φίλτρου ο οποίος θα αποτρέψει την επανασυναρμολόγηση του δοχείου σκόνης στο προϊόν.

ΕΠΙΣΗΜΑΝΣΗ: Για μέγιστη απόδοση, φροντίστε το φίλτρο σας να είναι πάντα καθαρό. Σας συνιστούμε να πλένετε το φίλτρο πριν το μοτέρ και το πλέγμα τουλάχιστον μία φορά τον μήνα.

ΠΡΟΣΟΧΗ: ΜΗΝ ΠΛΕΝΕΤΕ ΤΟ ΔΟΧΕΙΟ ΣΚΟΝΗΣ, καθώς υπάρχουν ηλεκτρονικά εξαρτήματα στο εσωτερικό του. Μπορείτε να καθαρίσετε το δοχείο σκόνης με στεγνό ύφασμα.

ΑΠΟΜΑΚΡΥΝΣΗ ΕΜΦΡΑΞΗΣ ΜΕΣΑ ΣΕ ΕΞΑΡΤΗΜΑΤΑ [Εικ. 5]

Εάν το προϊόν λειτουργεί με το προσαρτημένο εξάρτημα και η λυχνία LED ενεργοποίησης/απενεργοποίησης αναβοσβήνει με κόκκινο χρώμα με συχνότητα 2 Hz, ενημερώνει ότι το προσαρτημένο αξεσουάρ έχει φράξει και συνεπώς πρέπει να το ελέγξετε για να απομακρύνετε την έμφραξη που υπάρχει στο εξάρτημα ή/και στην είσοδο του προϊόντος ή του δοχείου.

ΕΠΙΣΗΜΑΝΣΗ: Απενεργοποιείτε πάντα τη σκούπα και αφαιρείτε όλα τα εξαρτήματα από αυτήν προτού επιχειρήσετε οποιαδήποτε συντήρηση.

Εμπλοκή ΠΕΛΜΑΤΟΣ ΓΙΑ ΚΑΤΟΙΚΙΔΙΑ*

Βήμα 1: Απενεργοποιήστε το κουμπί ενεργοποίησης/ απενεργοποίησης λυχνίας LED, πατήστε το κουμπί ασφάλισης ακροφύσιου και αφαιρέστε το ακροφύσιο ισχύος για κατοικίδια*

Βήμα 2: Περιστρέψτε το τελικό πώμα του αναδευτήρα αριστερόστροφα με ένα κέρμα ή κατασβίδι. [Εικ. 5-7]

Βήμα 3: Αφαιρέστε τον αναδευτήρα.

Βήμα 4: Αφαιρέστε την εμπλοκή από τον αναδευτήρα ή το τελικό πώμα του αναδευτήρα.

Βήμα 5: Πιέστε την ασφάλεια του αναδευτήρα

Βήμα 6: Τοποθετήστε ξανά τον αναδευτήρα μέσα στο ακροφύσιο

Βήμα 7: Περιστρέψτε το τελικό πώμα του αναδευτήρα δεξιόστροφα

Βήμα 8: Ολοκληρώθηκε. Έτοιμο προς χρήση.

Αντικατάσταση της μπαταρίας

Αυτή η σκούπα είναι εφοδιασμένη με επαναφορτιζόμενη μπαταρία ιόντων λιθίου, η οποία αντικαθίσταται. Περιστρέψτε το κάλυμμα της μπαταρίας αριστερόστροφα και κατόπιν αφαιρέστε την μπαταρία.

Απόσυρση μπαταριών -συσκευής

Πριν αποσύρете τη συσκευή πρέπει να αφαιρέσετε τις μπαταρίες. Οι χρησιμοποιημένες μπαταρίες πρέπει να προσκομίζονται σε σημείο ανακύκλωσης και δεν πρέπει να απορρίπτονται με τα οικιακά απορρίμματα.

ΕΠΙΣΗΜΑΝΣΗ: Αποφορτίστε τις μπαταρίες πριν τις αφαιρέσετε από τη συσκευή.

ΠΡΟΣΟΧΗ: Μην ανοίξετε τη συστοιχία μπαταριών για να την επισκευάσετε μόνοι σας. Χρησιμοποιείτε μόνο εγκεκριμένα ανταλλακτικά για τη σκούπα σας. Η χρήση μη γνήσιων ανταλλακτικών Hoover είναι επικίνδυνη και θα ακυρώσει την εγγύηση της συσκευής.

ΑΝΤΙΜΕΤΩΠΙΣΗ ΠΡΟΒΛΗΜΑΤΩΝ

Εάν αντιμετωπίσετε οποιοδήποτε πρόβλημα με τη σκούπα σας, πριν καλέσετε το Κέντρο Τεχνικής Υποστήριξης Hoover ακολουθείστε τις οδηγίες που αναγράφονται στον πίνακα:

ΠΡΟΒΛΗΜΑ	ΑΙΤΙΑ	ΛΥΣΕΙΣ
Η σκούπα δεν μπορεί να ενεργοποιηθεί	Η μπαταρία δεν έχει συναρμολογηθεί σωστά	Επανασυναρμολογήστε την μπαταρία
Εάν διακόπτεται συνέχεια η λειτουργία της σκούπας σας μετά από μόνο λίγα δευτερόλεπτα λειτουργίας και η μπαταρία έχει φορτιστεί και συναρμολογηθεί σωστά.	Το δοχείο σκόνης έχει φράξει στην είσοδο ή τα φίλτρα που βρίσκονται μέσα στο δοχείο σκόνης είναι φραγμένα.	Αφαιρέστε τη συναρμολογημένη φίλτρο (πλέγμα και φίλτρο πριν το μοτέρ) από το εσωτερικό του δοχείου σκόνης και ακολουθήστε τις οδηγίες για συντήρηση της σκούπας στο εγχειρίδιο οδηγιών ή όπως εμφανίζονται στην ετικέτα συντήρησης επάνω στο δοχείο σκόνης.
Απώλεια απορρόφησης ή καθόλου απορρόφησης.	Το δοχείο σκόνης είναι γεμάτο ή το προ-φίλτρο έχει φράξει.	Αδειάστε το δοχείο σκόνης και πλύνετε το φίλτρο πριν το μοτέρ και το μεταλλικό πλέγμα.

Το κουμπί ενεργοποίησης/ απενεργοποίησης λυχνίας LED έχει κόκκινο χρώμα κατά τη φόρτιση	Η μπαταρία δεν μπορεί να φορτιστεί	Αυτό μπορεί να συμβεί εάν η συσκευή έχει να χρησιμοποιηθεί για μεγάλο χρονικό διάστημα (πάνω από ένα εξάμηνο). Επικοινωνήστε με το Κέντρο Τεχνικής Υποστήριξης Hoover για να φροντίσετε για την αντικατάσταση των μπαταριών. Εάν το πρόβλημα παραμένει επικοινωνήστε με το Κέντρο Τεχνικής Υποστήριξης Hoover.
Κατά τη χρήση του προϊόντος με αξεσουάρ, το κουμπί ενεργοποίησης/ απενεργοποίησης λυχνίας LED αναβοσβήνει σε κόκκινο χρώμα με συχνότητα 2 Hz	Το συνδεδεμένο μηχανοκίνητο εξάρτημα έχει εμπλοκή	Για να διορθώσετε την εμπλοκή, ελέγξτε την ενότητα «Εκκαθάριση Έμφραξης σε μηχανοκίνητο εξάρτημα».
Κατά τη χρήση του προϊόντος, το κουμπί ενεργοποίησης/ απενεργοποίησης λυχνίας LED αναβοσβήνει (κόκκινο χρώμα) με συχνότητα 1 Hz	Υπενθύμιση ότι η χωρητικότητα της μπαταρίας είναι $\leq 10\%$	Επαναφορτίστε το προϊόν όταν εξαντληθεί πλήρως η μπαταρία.
Κατά τη χρήση του προϊόντος, το κουμπί ενεργοποίησης/ απενεργοποίησης της λυχνίας LED αναβοσβήνει (με κόκκινο χρώμα) για 4 δευτερόλεπτα, με συχνότητα 2 Hz. Τότε είναι απενεργοποιημένο.	Η διαδρομή εισόδου αέρα στο προϊόν έχει φράξει τελείως	Ελέγξτε εάν έχει φράξει η είσοδος του προϊόντος και αφαιρέστε τυχόν εμπόδια.
Κατά τη χρήση του προϊόντος, το κουμπί ενεργοποίησης/ απενεργοποίησης της λυχνίας LED αναβοσβήνει με κόκκινο χρώμα για 6 δευτερόλεπτα, με συχνότητα 2 Hz. Τότε είναι απενεργοποιημένο.	Υπερθέρμανση σκούπας	Θα χρειαστούν περίπου 45 λεπτά για να πέσει η θερμοκρασία και να γίνει επαναφορά.

ΑΝΤΑΛΛΑΚΤΙΚΑ ΚΑΙ ΑΝΑΛΩΣΙΜΑ HOOVER

Όταν παραστεί η ανάγκη χρησιμοποιείτε αποκλειστικά γνήσια ανταλλακτικά Hoover. Τα ανταλλακτικά Hoover διατίθενται από τον τοπικό αντιπρόσωπο Hoover ή απευθείας από τη Hoover. Κατά την παραγγελία εξαρτημάτων να αναφέρετε πάντα τον αριθμό μοντέλου.

Η ΕΓΓΥΗΣΗ ΣΑΣ

Οι όροι ισχύος της εγγύησης της συσκευής καθορίζονται από τον αντιπρόσωπο της χώρας στην οποία έχει πραγματοποιηθεί η πώληση. Περισσότερες πληροφορίες σχετικά με τους όρους εγγύησης μπορείτε να ζητήσετε από τον αντιπρόσωπο που αγοράσατε τη συσκευή. Η προσκόμιση του τιμολογίου ή της απόδειξης αγοράς είναι βασική προϋπόθεση για την ισχύ της εγγύησης.

ΕΠΙΣΗΜΑΝΣΗ: Η μπαταρία στη σκούπα αυτή καλύπτεται από εγγύηση 1 έτους από την ημερομηνία αγοράς. Μετά από 1 έτος ο πελάτης επιβαρύνεται με το κόστος της καινούργιας μπαταρίας.

Ο κατασκευαστής διατηρεί το δικαίωμα να επιφέρει αλλαγές χωρίς προγενέστερη ενημέρωση.

ИНСТРУКЦИИ ПО БЕЗОПАСНОМУ ИСПОЛЬЗОВАНИЮ

Данный прибор предназначен только для домашнего использования в соответствии с описанием, приведенным в настоящем Руководстве пользователя. Использование этого устройства в условиях, отличных от домашних, или с функциями, отличными от обычных функций домашнего хозяйства, такое как коммерческое использование исключено. Ненадлежащее использование устройства приводит к снижению срока его службы и прекращает действие гарантии производителя. Производитель не несет ответственности за повреждение устройства, убыток или потери, вызванные использованием. Прежде чем приступить к эксплуатации данного бытового электроприбора, убедитесь в том, что вы понимаете настоящее руководство.

Перед очисткой или обслуживанием всегда вынимайте вилку из розетки.

Данный прибор не предназначен для использования лицами (включая детей) с пониженными физическими, психическими или умственными способностями или при отсутствии у них опыта или знаний, если они не находятся под контролем или не проинструктированы об использовании прибора лицом, отвечающим за их безопасность. Дети должны находиться под присмотром для недопущения игры с прибором. Все упаковочные материалы должны храниться в недоступном для детей месте (риск удушения).

Если провод питания поврежден, немедленно отключите прибор. Во избежание несчастных случаев замену провода должен осуществлять только специалист авторизованного сервисного центра производителя.

Не приближайте вращающиеся щетки к рукам, ногам, болтающейся одежде и волосам.

Пользуйтесь только оригинальным зарядным устройством, входящим в комплект поставки прибора.

Убедитесь, что напряжение источника питания соответствует параметрам зарядного устройства.

Это пылесос Hoover снабжен зарядным устройством с двойной изоляцией, которое подходит только для розетки 230В (240В в Великобритании).

Вставьте вилку зарядного устройства в соответствующую розетку и установите пылесос на зарядную станцию.

Выключите прибор перед зарядкой.

Перед первым использованием зарядите пылесос в течение минимум 24 часов. Светодиодный индикатор аккумуляторной батареи будет мигать синим во время зарядки и будет гореть постоянным синим светом, когда аккумулятор полностью заряжен.

После использования всегда устанавливайте прибор на зарядное устройство с целью подзарядки аккумуляторной батареи.

Запрещается зарядка аккумуляторной батареи при температуре

выше 37 С или ниже 0 С.

Совершенно нормально, если во время зарядки коснуться зарядного устройства, то оно будет теплым.

Никогда не отключайте зарядное устройство, потянув за провод.

Отключите зарядное устройство в случае длительного отсутствия (отпуск и т.д.) Зарядите пылесос снова перед использованием, так как аккумуляторная батарея может саморазрядиться за период хранения. При необходимости утилизации прибора выньте из него аккумуляторную батарею. Перед тем, как достать батарею, отключите прибор от электросети. Соблюдайте правила техники безопасности при утилизации аккумуляторной батареи. Используйте прибор до тех пор, пока батарея полностью не разрядится. Использованные аккумуляторные батареи необходимо сдавать в специальный пункт приема и не выбрасывать с обычными бытовыми отходами. Чтобы извлечь батарею, свяжитесь с авторизованным сервисным центром или следуйте приведенным далее инструкциям

ВНИМАНИЕ! Перед тем как извлечь батарею из пылесоса, убедитесь, что она полностью разряжена.

Для этого используйте пылесос до полной разрядки аккумуляторной батареи.

Достаньте пылесос из зарядной станции.

Поверните крышку отсека батареи против часовой стрелки и извлеките ее.

ПРИМЕЧАНИЕ: В случае возникновения каких-либо сложностей или при необходимости получения более подробной информации об обслуживании, утилизации и переработке данного прибора, обратитесь в местные органы власти или в местную службу по утилизации бытовых отходов.

Используйте только рекомендуемые производителем насадки, расходные материалы или запасные части.

Статическое электричество: В процессе чистки ковров некоторых видов может образовываться статическое электричество. Разряд статического электричества не представляет опасности для здоровья. Не применяйте прибор вне помещений, на влажных поверхностях или для сбора жидкостей.

Не используйте прибор для сбора острых предметов, спичек, горячего пепла, окурков или аналогичных предметов. Не распыляйте или не собирайте горючие жидкости, чистящие средства, аэрозоли или прочие пары.

Не перевозите пылесос через провод питания и не тяните за провод, вынимая вилку из розетки. Не используйте прибор или зарядное устройство, если они неисправны.

Сервисное обслуживание: Для обеспечения продолжительной, безопасной и эффективной работы данного бытового электроприбора любой вид ремонта рекомендуется производить только специалистом авторизованного сервисного центра производителя.

Не используйте прибор для очистки животных или людей.
Не используйте обычные непerezаряжаемые батареи вместо перезаряжаемых аккумуляторных батарей.

Окружающая среда:

Прибор маркируется согласно Европейской директиве 2011/65/EC по отходам электрического и электронного оборудования (WEEE). Соблюдая правила утилизации данного электроприбора, вы помогаете предотвратить возможные отрицательные последствия для окружающей среды и здоровья человека, которые могли бы иметь место при неправильной утилизации данного устройства. Символ на данном устройстве означает, что его нельзя утилизировать как бытовые отходы. Его необходимо доставить в соответствующий пункт утилизации электрического и электронного оборудования. Утилизация должна проводиться в соответствии с местными правилами по защите окружающей среды и утилизации отходов. Для получения более подробной информации по обращению и переработке данного устройства обратитесь к городским властям, в службу утилизации бытовых отходов или в магазин, в котором было куплено изделие.



Данный прибор отвечает требованиям Европейских Директив 2014/35/EU, 2014/30/EU и 2011/65/EU.

CANDY HOOVER GROUP S.r.l. Via Privata Eden Fumagalli, 20861 Brugherio (MB) Italy

ПОЗНАКОМЬТЕСЬ С КОНСТРУКЦИЕЙ ВАШЕГО ПЫЛЕСОСА

- | | |
|--|---|
| A. Крышка батареи | K. Зарядное устройство и задняя сторона зарядной базы |
| B. Аккумуляторная батарея | L. Зарядная база |
| C. Светодиодная кнопка включения/выключения | M. Контейнер для аксессуаров* |
| D. Кнопка извлечения контейнера для сбора пыли | N. Насадка для уборки шерсти животных* |
| E. Контейнер для сбора пыли | O. Вакууматор для пищевых продуктов* |
| F. Передняя светодиодная лампа | P. Коннектор* |
| G. Промываемый фильтр | Q. Вакууматор для непищевых продуктов* |
| H. Металлическая сетка | R. Вакуумный пакет для мягких вещей и одежды* |
| I. Инструмент «три в одном»: | S. Вакуумные пакеты для пищевых продуктов* |
| J. Щетка для очистки | |

ПОДГОТОВКА ПЫЛЕСОСА К РАБОТЕ [Рис. 1]

Извлеките прибор из упаковки.

1. Вставьте аккумуляторную батарею в прибор и поверните крышку по часовой стрелке. [Рис. 1-2]
2. Заведите зарядное устройство через зарядную базу. [Рис. 1-2]
3. Вставьте зарядное устройство обратно в зарядную базу и прижмите.
4. Вдавите провод в предусмотренный для него слот. [Рис. 1-2]
5. Установите пылесос на зарядную станцию. [Рис. 1-3]
6. Установите насадку 3-в-1 на зарядную базу. [Рис. 1-3]
7. Вставьте контейнер для аксессуаров* с задней стороны зарядной базы. [Рис. 1-5 и Рис. 1-6]
8. Вдавите провод в предусмотренный для него слот. [Рис. 1-5 и Рис. 1-6]
9. Поместите насадку для уборки шерсти* в контейнер для аксессуаров*. [Рис. 1-5]
10. Поместите набор вакууматоров для пищевых и непищевых продуктов* в контейнер для аксессуаров*. [Рис. 1-6]

ПРИМЕЧАНИЕ: Для зарядки используйте только зарядное устройство, поставляемое с пылесосом. Во время зарядки прибора зарядное устройство может нагреваться. Это абсолютно нормальное явление.

УРОВЕНЬ ЗАРЯДА БАТАРЕИ [Рис. 2]

Снимите все аксессуары с пылесоса, поставьте его на зарядную базу и вставьте вилку зарядного устройства в соответствующую розетку. [Рис. 2-1 и Рис. 2-2]

Прибор начнет заряжаться, и кнопка включения/выключения будет мигать синим. с частотой 1 Гц. [Рис. 2-3]

После полной зарядки прибора кнопка включения/выключения подсвечивается постоянно. [Рис. 2-4]

* Только у некоторых моделей

ПРИМЕЧАНИЕ: Для зарядки используйте только зарядное устройство, поставляемое с пылесосом. Во время зарядки прибора зарядное устройство может нагреваться. Это абсолютно нормальное явление.

ПРИМЕЧАНИЕ: Если вы не пользуетесь пылесосом в течение длительного времени, извлеките аккумуляторные батареи из пылесоса для продления срока их службы.

ЭКСПЛУАТАЦИЯ ПЫЛЕСОСА [Рис. 2]

Снимите пылесос с зарядной базы, затем нажмите кнопку включения/выключения.

Кнопка включения/выключения будет подсвечиваться синим (если заряд прибора составляет >10%), а передняя лампа светодиодной подсветки загорится белым. После завершения работы, выключите прибор кнопкой включения/выключения, опорожняйте и очищайте контейнер для сбора пыли и фильтр после каждого использования или по мере заполнения контейнера. См. раздел ТЕХНИЧЕСКОЕ ОБСЛУЖИВАНИЕ ПЫЛЕСОСА.

Пылесос оснащен кнопкой включения/выключения со светодиодной подсветкой. Когда прибор включен, светодиод горит или отключается, указывая на низкий уровень заряда аккумулятора.

Уровень заряда батареи:

Кнопка включения/выключения горит (постоянно синим): 10%-100% заряда

Кнопка включения/выключения мигает красным с частотой 1 Гц: ≤ 10% заряда

Кнопка включения/выключения не подсвечена: 0% заряда

ДОПОЛНИТЕЛЬНЫЕ АКСЕССУАРЫ [Рис. 3]

Все аксессуары можно разместить непосредственно на приборе.

Чтобы снять аксессуар, нажмите на кнопку отсоединения и снимите его с корпуса. Если аксессуар не оснащен кнопкой отсоединения, просто потяните его и снимите с прибора.

НАСАДКА 3-B-1:

Щелевая насадка: Подходит для очистки углов и труднодоступных мест. [Рис. 3-6]

Щетка для удаления пыли: Идеально для очистки поверхностей без риска повредить или поцарапать их. [Рис. 1-4 и Рис. 3-7]

Насадка для уборки мебели: идеально для текстильных поверхностей, таких как матрасы или диваны. [Рис. 1-4 и Рис. 3-8]

НАСАДКА ДЛЯ УБОРКИ ШЕРСТИ ЖИВОТНЫХ*: [Рис. 3-9]

Идеально для удаления шерсти домашних животных и аллергенов с мягкой мебели и лестниц с ковровыми покрытиями.

Не касайтесь вращающейся щетки при включенном приборе. Не держите насадку неподвижно во время вращения щетки.

НАБОР ВАКУУМАТОРОВ ДЛЯ ПИЩЕВЫХ И НЕПИЩЕВЫХ ПРОДУКТОВ*:

Вакууматоры позволяют уменьшить объем мягких вещей и одежды для оптимизации пространства дома или упаковки багажа. [Рис. 3-11]

Эти насадки помогают оптимизировать пространство внутри холодильника или морозильной камеры, сохраняя свежесть продуктов благодаря отсутствию воздуха внутри пакета. [Рис. 3-10]

ВНИМАНИЕ: Храните пакеты для вакууматоров в недоступном для детей месте. Они изготовлены из пластика и могут представлять опасность для детей, оставленных без присмотра. Храните пакеты достаточно высоко и в недоступном для детей месте.

Как пользоваться вакууматором для пищевых продуктов*:

1. Вставьте коннектор во входное отверстие на приборе.
2. Вставьте вакууматор в коннектор. [Рис. 3-12]
3. Возьмите вакуумный пакет для пищевых продуктов, откройте его, взявшись с каждой из сторон за застежку и раскрыв по сторонам.
4. Поместите продукты в пакет, расположив открытый пакет лицевой стороной вверх на плоской поверхности. Воздушный клапан и линия заполнения должны быть направлены вверх. [Рис. 3-13] Не переполняйте пакет.
5. Возьмите один зажим (входит в набор) и насадите его сверху вакуумного пакета, чтобы надежно закрыть застежку. Плотно сожмите зажим большим и указательным пальцами. Затем протяните зажим по верхней части пакета. Проведите зажим из стороны в сторону минимум два раза. С каждым разом прижимайте несколько плотнее, чтобы герметично закрыть пакет и не допустить утечки воздуха. [Рис. 3-13]
6. Проведите пальцами по застежке. Чтобы убедиться, что застежка закрыта герметично, проведите пальцами вдоль застежки и прижмите ее. Вы должны почувствовать, если остались неплотно закрытые участки.
7. Установите красный круглый элемент насадки-вакууматора на воздушный клапан. Проследите, чтобы клапан был полностью закрыт красным элементом. [Рис. 3-14]

* Только у некоторых моделей

8. Полностью вытяните плунжер вакууматора. **[Рис. 3-14]**
9. Включите прибор, рукой придерживая красный элемент на воздушном фильтре. **[Рис. 3-14]** После начала вакуумирования вы заметите, как пакет начнет сжиматься по мере удаления из него воздуха. Как только сжатие пакета прекратится, это значит, что процесс герметизации завершен. Теперь можно выключить прибор.
10. Снимите вакууматор и закройте воздушный фильтр, прижав его пальцем несколько раз, чтобы не дать возможности воздуху попасть в пакет. **[Рис. 3-14]**
11. Храните в холодильнике или морозильной камере.

Как пользоваться вакууматором для непивцевых продуктов*:

1. Вставьте коннектор во входное отверстие на приборе.
2. Вставьте вакууматор (голубого цвета) в коннектор. **[Рис. 3-15]**
3. Возьмите вакуумный пакет для мягких предметов или одежды, откройте его, взявшись с каждой из сторон за застежку и раскройте по сторонам.
4. Поместите вещи в пакет, расположив открытый пакет лицевой стороной вверх на плоской поверхности. Воздушный клапан должен находиться сверху. **[Рис. 3-16]** Не переполняйте пакет. Перед упаковкой проверьте: все вещи должны быть полностью сухими.
5. Возьмите один зажим (входит в набор) и насадите его сверху вакуумного пакета, чтобы надежно закрыть застежку. Плотно сожмите зажим большим и указательным пальцами. Затем протяните зажим по верхней части пакета. Проведите зажим из стороны в сторону минимум два раза. С каждым разом прижимайте несколько плотнее, чтобы герметично закрыть пакет и не допустить утечки воздуха. **[Рис. 3-16]**
6. Проведите пальцами по застежке. Чтобы убедиться, что застежка закрыта герметично, проведите пальцами вдоль застежки и прижмите ее. Вы должны почувствовать, если остались неплотно закрытые участки.
7. Откройте крышку клапана в верхней части пакета. **[Рис. 3-17]** Чтобы открыть крышку клапана, прижмите одной рукой его основание, а второй поверните и поднимите крышку.
8. Установите голубой круглый элемент вакууматора на воздушный клапан. Проследите, чтобы клапан был полностью закрыт голубым элементом. **[Рис. 3-17]**
9. Включите прибор. После начала вакуумирования вы заметите, как пакет начнет сжиматься по мере удаления из него воздуха. Как только сжатие пакета прекратится, это значит, что процесс герметизации завершен. Теперь можно выключить прибор. **[Рис. 3-17]**
10. Снимите вакууматор и закройте воздушный фильтр, установив на место крышку и повернув ее, чтобы не дать возможности воздуху попасть в пакет. **[Рис. 3-17]**
11. Храните на ровной горизонтальной поверхности. Убедитесь в отсутствии острых предметов рядом с пакетом.

ТЕХНИЧЕСКОЕ ОБСЛУЖИВАНИЕ ПЫЛЕСОСА [Рис. 4]

Очистка контейнера для сбора пыли

1. Нажмите кнопку извлечения контейнера для сбора пыли и снимите контейнер. **[Рис. 4-3]**
2. Потяните за металлическое кольцо и снимите предмоторный фильтр (вместе с металлической сеткой). **[Рис. 4-4]**
3. Выбросьте мусор из контейнера. **[Рис. 4-5]**
4. Удалите излишки мусора с металлической сетки, а затем, удерживая ее в основании, поверните верхнюю часть против часовой стрелки и снимите предмоторный фильтр. **[Рис. 4-6]**
5. Постучите по основанию и верхней части фильтра, чтобы выбить пыль, а затем удалите застрявшие остатки с помощью специальной щетки. **[Рис. 4-7]**
6. Очистив от пыли и мусора, промойте фильтр и металлическую сетку теплой водой до тех пор, пока с него не начнет стекать чистая вода. Не мойте КОНТЕЙНЕР ДЛЯ СБОРА ПЫЛИ, так как внутри него установлены электронные компоненты. **[Рис. 4-8]**
7. Удалите излишки воды и дайте просохнуть в течение 24 часов. Устанавливайте на место только полностью просохшие фильтр и сетку. **[Рис. 4-9]**
8. Полностью просушив, соберите фильтр и циклонный сепаратор, и установите их обратно в пылесос. **[Рис. 4-11]**

ПРИМЕЧАНИЕ: Не используйте горячую воду или моющие средства, когда моете предмоторный фильтр. Повреждение предмоторного фильтра маловероятно, но если это произошло, то используйте на замену только оригинальный фильтр Hoover. Обязательно устанавливайте в контейнер для сбора пыли предмоторный фильтр – в противном случае установить контейнер в прибор не получится, так как он оснащен механизмом защиты.

ВНИМАНИЕ! Для эффективной работы пылесоса следите, чтобы фильтр всегда был чистым. Мы рекомендуем промывать предмоторный фильтр и сетку не реже, чем раз в месяц.

ВНИМАНИЕ: НЕ МОЙТЕ КОНТЕЙНЕР ДЛЯ СБОРА ПЫЛИ, так как внутри него установлены электронные компоненты. Контейнер для сбора пыли можно очистить сухой салфеткой.

УДАЛЕНИЕ ЗАСОРА В НАСАДКЕ [Рис. 5]

Если прибор работает с насадкой и кнопка включения/выключения мигает красным с частотой 2 Гц, это значит, что в установленной насадке образовался засор и, соответственно, необходимо проверить и очистить насадку и/или входной патрубок прибора или контейнер.

ВНИМАНИЕ! Перед проведением обслуживания обязательно выключайте пылесос и снимайте все насадки.

Засор в НАСАДКЕ ДЛЯ УБОРКИ ШЕРСТИ*

Шаг 1: Выключите прибор кнопкой включения/выключения, нажмите кнопку отсоединения насадки и снимите ее.*

Шаг 2: Поверните торцевую крышку валика против часовой стрелки монеткой или отверткой. [Рис. 5-7]

Шаг 3: Выньте валик.

Шаг 4: Удалите засор с валика или торцевой крышки.

Шаг 5: Прижмите защелку валика.

Шаг 6: Вставьте валик назад в насадку.

Шаг 7: Поверните торцевую крышку по часовой стрелке.

Шаг 8: Операция завершена, прибор готов к работе.

Замена аккумуляторной батареи

Пылесос идет в комплекте с заряжаемой литий-ионной аккумуляторной батареей, которая может быть заменена. Поверните крышку аккумуляторного отсека против часовой и выньте батарею.

Утилизация аккумуляторной батареи по окончании срока службы изделия

В случае утилизации пылесоса, аккумуляторные батареи должны быть извлечены. Использованные аккумуляторные батареи необходимо сдавать в специальный пункт приема и не выбрасывать с обычными бытовыми отходами.

ВНИМАНИЕ! Перед тем как извлечь батарею из пылесоса, убедитесь, что она полностью разряжена.

ВНИМАНИЕ: Не пытайтесь вскрывать аккумуляторную батарею и ремонтировать ее самостоятельно. Используйте только авторизованные запасные части для вашего пылесоса. Использование запасных частей, которые не одобрены компанией Hoover, является опасным и приводит к аннулированию вашей гарантии.

ПОИСК И УСТРАНЕНИЕ НЕИСПРАВНОСТЕЙ

Если у вас есть какие-либо проблемы с пылесосом, пожалуйста, выполните простую проверку перед звонком в авторизованный сервисный центр:

ПРОБЛЕМА	ПРИЧИНА	РЕШЕНИЕ
Пылесос не включается.	Аккумуляторная батарея неправильно установлена.	Проверьте установку батареи.
Пылесос постоянно выключается, проработав всего несколько секунд после включения, при этом аккумулятор полностью заряжен и правильно установлен.	Засор на входном патрубке контейнера для сбора пыли или на фильтре внутри него.	Выньте фильтр (вместе с сеткой) из контейнера и выполните инструкции по очистке, приведенные в руководстве или на табличке, закрепленной на контейнере для сбора пыли.
Потеря или отсутствие мощности всасывания	Контейнер для сбора пыли заполнен или предмоторный фильтр засорился.	Опустошите контейнер для сбора пыли и промойте предмоторный фильтр с металлической сеткой.
Кнопка включения/выключения мигает красным во время зарядки.	Аккумулятор невозможно зарядить.	Такое может случиться в результате длительного хранения без работы (более полугода). Свяжитесь с центром обслуживания клиентов для организации замены аккумуляторной батареи. Если проблема не устранена, обратитесь в авторизованный сервисный центр.

При использовании прибора с насадкой кнопка включения/выключения мигает красным с частотой 2 Гц.	Блокировка моторизованной насадки.	Очистите засор, см. раздел «Удаление засора в насадке».
При использовании прибора кнопка включения/выключения мигает красным с частотой 1 Гц.	Заряд аккумулятора снизился $\leq 10\%$	Перезарядите аккумулятор после полного разряжения.
При использовании прибора кнопка включения/выключения мигает красным в течение 4 секунд с частотой 2 Гц. После чего прибор отключается.	Воздушный канал прибора полностью заблокирован.	Проверьте, нет ли засора на входном отверстии, и удалите его при наличии.
При использовании прибора кнопка включения/выключения мигает красным в течение 6 секунд с частотой 2 Гц. После чего прибор отключается.	Пылесос перегрелся.	Полное охлаждение и восстановление работоспособности занимает около 45 минут.

ЗАПАСНЫЕ ЧАСТИ И РАСХОДНЫЕ МАТЕРИАЛЫ

При замене частей используйте только оригинальные запасные части и расходные материалы компании Hoover. Их можно приобрести у вашего местного дилера компании Hoover или в официальном интернет-магазине shop.hoover.ru (кроме запасных частей). При оформлении заказа на запасные части обязательно указывайте номер модели пылесоса.

УСЛОВИЯ ГАРАНТИИ

Условия гарантии для данного бытового электрического прибора определяются нашим представительством в стране, где этот электроприбор продан. Более подробную информацию об этих условиях вы можете получить у продавца или из гарантийного сертификата на данный прибор. В соответствии с условиями данной гарантии при предъявлении любых претензий должны быть представлены товарно-кассовый чек или квитанция.

ВНИМАНИЕ! Гарантия на аккумуляторную батарею в данном приборе составляет 1 год с даты покупки. По истечении 1 года покупатель приобретает новые аккумуляторы за свой счет.

Вся представленная в инструкции информация, касающаяся комплектации, технических характеристик, функций, цветовых сочетаний и т.д. носит информационный характер и ни при каких условиях не является публичной офертой. Изготовитель не устанавливает условия и положения покупки, они должны соответствовать требованиям регионального и/или национального законодательства страны продажи товаров.

INSTRUKCJE BEZPIECZNEGO UŻYTKOWANIA

Urządzenie to jest przeznaczone wyłącznie do użytku domowego w sposób opisany w niniejszej instrukcji użytkownika. Prosimy o dokładne zapoznanie się z instrukcją przed rozpoczęciem używania odkurzacza. Należy zawsze wyłączyć i wyjąć ładowarkę z gniazdka przed przystąpieniem do czyszczenia urządzenia lub wykonaniem jakichkolwiek czynności konserwacyjnych.

Urządzenie mogą obsługiwać dzieci w wieku co najmniej 8 lat, a osoby o ograniczonych zdolnościach fizycznych, sensorycznych lub mentalnych, a także osoby nieposiadające odpowiedniego doświadczenia oraz wiedzy, jedynie pod warunkiem że odbywać się będzie to pod nadzorem lub po przeszkoleniu na temat bezpiecznego użycia urządzenia oraz związanych z nim zagrożeń. Dzieci nie mogą bawić się urządzeniem. Urządzenia nie powinny czyścić ani konserwować dzieci bez nadzoru.

Jeśli przewód zasilający uległ uszkodzeniu, należy natychmiast zaprzestać korzystania z urządzenia. Ze względów bezpieczeństwa, przewód zasilający powinien zostać wymieniony przez serwisanta autoryzowanego punktu serwisowego firmy Hoover.

Nie zbliżać rąk, stóp, luźnej odzieży ani włosów do obracających się szczotek.

Należy stosować wyłącznie ładowarkę dostarczoną wraz z urządzeniem.

Należy sprawdzić, czy napięcie zasilania w gniazdku jest zgodne z podanym na tabliczce znamionowej ładowarki.

Niniejsze urządzenie Candy zasilane jest podwójnie izolowaną ładowarką akumulatorów, która może być podłączana do gniazd 230V (UK 240V).

Podłączyć ładowarkę do odpowiedniego gniazdka i umieścić produkt na podstawie ładowarki.

Przed ładowaniem należy wyłączyć urządzenie.

Przed pierwszym użyciem urządzenie należy ładować przez co najmniej 24 godziny. Podczas ładowania dioda LED przycisku On/off będzie migać na niebiesko. Po pełnym naładowaniu dioda będzie świecić światłem ciągłym na niebiesko.

Po użyciu ponownie podłączyć urządzenie do ładowarki, aby doładować akumulator.

Nigdy nie ładować akumulatorów w temperaturze powyżej 37°C lub poniżej 0°C.

Nieznaczne nagrzewanie się ładowarki podczas ładowania jest normalnym zjawiskiem.

NIE wyjmować wtyczki ładowarki z gniazdka, ciągnąc za przewód zasilający. W razie dłuższej nieobecności (urlop itp.) odłączyć ładowarkę od zasilania. Po dłuższej przerwie w eksploatacji urządzenie należy doładować przed użyciem, ponieważ bezczynność powoduje rozładowanie akumulatorów. Jeżeli urządzenie ma być złomowane, należy z niego najpierw usunąć akumulatory. Podczas wyjmowania akumulatora urządzenie musi być odłączone od zasilania. Akumulatory należy utylizować w sposób bezpieczny dla środowiska. Włączyć urządzenie i pozwolić, aby pracowało aż do całkowitego wyczerpania akumulatorów. Zużyte akumulatory należy przekazać do recyklingu. Nie należy ich wyrzucać ze śmieciami domowymi. W celu wyjęcia akumulatorów należy skontaktować się z Centrum Serwisowym Hoover lub postępować zgodnie z następującymi instrukcjami.

WAŻNE: Przed usunięciem należy całkowicie rozładować akumulatory.

Włączyć odkurzacz i pozwolić, aby pracował aż do pełnego wyczerpania akumulatorów.

Wyjąć produkt z podstawy ładowarki.

Obrócić pokrywę akumulatora w kierunku przeciwnym do ruchu wskazówek zegara i wyjąć akumulator.

UWAGA: W razie napotkania jakichkolwiek problemów z demontażem lub w razie konieczności uzyskania dodatkowych informacji na temat sposobu utylizacji, złomowania i recyklingu urządzenia należy skontaktować się z lokalnym urzędem gminy lub komunalnym zakładem utylizacji odpadów.

Należy korzystać wyłącznie z końcówek, materiałów eksploatacyjnych oraz części zamiennych zalecanych lub dostarczonych przez firmę Hoover.

Ładunki elektrostatyczne: Odkurzanie niektórych dywanów może powodować niewielkie naelektryzowanie się odkurzacza. Tego rodzaju ładunki elektrostatyczne nie stanowią zagrożenia dla zdrowia. Nie używać urządzenia na zewnątrz domu, do odkurzania mokrych powierzchni ani do zbierania wody.

Nie wolno wciągać twardych lub ostrych przedmiotów, zapalek, gorącego popiołu, niedopałków papierosów ani innych podobnych przedmiotów. Nie spryskiwać łatwopalnymi cieczami, środkami czyszczącymi w aerozolu ani parą.

Nie stąpać po przewodzie zasilającym podczas korzystania z urządzenia i nie wyjmować wtyczki, ciągnąc za przewód zasilający. Nie wolno kontynuować eksploatacji uszkodzonego urządzenia lub ładowarki.

Serwis firmy Hoover: Aby zapewnić bezpieczne i sprawne działanie tego urządzenia, zalecamy zlecenie prac serwisowych lub napraw wyłącznie serwisantom autoryzowanego punktu serwisowego firmy Hoover.

Nie używać urządzenia do odkurzania ludzi lub zwierząt. Nie wolno stosować jednorazowych baterii zamiast akumulatorów.

Ochrona środowiska:

Niniejsze urządzenie posiada oznaczenia zgodnie z Dyrektywą Europejską nr 2011/65/WE w sprawie zużytego sprzętu elektrycznego i elektrotechnicznego (WEEE). Zapewniając prawidłowe złomowanie niniejszego urządzenia, przyczyniają się Państwo do ograniczenia ryzyka wystąpienia negatywnego wpływu produktu na środowisko i zdrowie ludzi, które mogłyby zaistnieć w przypadku niewłaściwej utylizacji urządzenia. Symbol umieszczony na produkcie lub na dołączonych do niego dokumentach oznacza, że niniejszy produkt nie jest klasyfikowany jako odpad z gospodarstwa domowego. Urządzenie należy zdać w odpowiednim punkcie utylizacji w celu recyklingu komponentów elektrycznych i elektronicznych. Urządzenie należy złomować zgodnie z lokalnymi przepisami w sprawie utylizacji odpadów. Dodatkowe informacje na temat sposobu utylizacji, złomowania i recyklingu urządzenia można uzyskać w lokalnym urzędzie miejskim, w komunalnym zakładzie utylizacji odpadów lub w sklepie, w którym produkt został zakupiony.



Urządzenie spełnia wymogi dyrektyw europejskich 2014/35/WE, 2014/30/WE oraz 2011/65/WE.

CANDY HOOVER GROUP S.r.l. Via Privata Eden Fumagalli, 20861 Brugherio (MB) Italy

KOMPONENTY URZĄDZENIA

- | | |
|--|--|
| A. Przykrywka od baterii | K. Ładowarka i podstawa ładowarki tył |
| B. Zestaw akumulatorów | L. Stacja ładująca |
| C. Przycisk LED ON/OFF | M. Pojemnik na akcesoria* |
| D. Przycisk zwalniający pojemnik na kurz | N. Szczotka Power do sierści* |
| E. Pojemnik na kurz | O. Narzędzie do przechowywania żywności* |
| F. Przednia dioda LED | P. Złącze zestawu* |
| G. Filtr przed silnikiem | Q. Narzędzie do oszczędzania miejsca* |
| H. Siatka metalowa | R. Worek próżniowy do miękkich przedmiotów i tkanin* |
| I. Szczotka 3 w 1: | S. Worki próżniowe do żywności* |
| J. Szczotka czyszcząca | |

PRZYGOTOWYWANIE ODKURZACZA [Rys. 1]

Ostrożnie wyjmij produkt z opakowania.

- Włóż moduł baterii do uchwytu produktu i obróć pokrywę modułu baterii w kierunku zgodnym z ruchem wskazówek zegara. **[Rys. 1-2]**
- Przełóż ładowarkę przez podstawę ładującą. **[Rys. 1-2]**
- Włóż ładowarkę z powrotem do podstawy ładowarki i naciśnij.
- Włóż przewód w otwór na przewód. **[Rys. 1-2]**
- Umieść produkt na podstawie ładowarki. **[Rys. 1-3]**
- Umieść narzędzie 3 w 1 na podstawie ładowarki. **[Rys. 1-3]**
- Włóż pojemnik z akcesoriami* do tylnej części podstawy ładowarki. **[Rys. 1-5 i Rys. 1-6]**
- Włóż przewód w otwór na przewód. **[Rys. 1-5 i Rys. 1-6]**
- Włóż Szczotkę Power do sierści* do pojemnika z akcesoriami*. **[Rys. 1-5]**
- Włóż zestaw oszczędzający miejsce i jedzenie* do pojemnika z akcesoriami*. **[Rys. 1-6]**

UWAGA: Do ładowania należy stosować wyłącznie ładowarkę dostarczoną wraz z urządzeniem. Nagrzewanie się ładowarki podczas ładowania jest normalnym zjawiskiem.

ŁADOWANIE [Rys. 2]

Wyjąć wszystkie akcesoria z odkurzacza, a następnie umieścić produkt na podstawie ładowarki i podłączyć ładowarkę do odpowiedniego gniazdka. **[Rys. 2-1 i Rys. 2-2]**

Produkt zacznie się ładować, a przycisk LED on/off będzie migał na niebiesko. Częstotliwość migania wynosi 1Hz. **[Rys. 2-3]**
Gdy produkt jest w pełni naładowany, przycisk LED on/off będzie włączony (na stałe). **[Rys. 2-4]**

* Tylko w niektórych modelach

UWAGA: Do ładowania należy stosować wyłącznie ładowarkę dostarczoną wraz z urządzeniem. Nagrzewanie się ładowarki podczas ładowania jest normalnym zjawiskiem.

UWAGA: Jeśli zamierzasz nie używać odkurzacza przez dłuższy czas, wyjmij akumulator z odkurzacza, aby zachować jego żywotność.

KORZYSTANIE Z ODKURZACZA [Rys. 2]

Wyjąć odkurzacza z ładowarki, a następnie nacisnąć przycisk LED on/off.

Przycisk on/off LED będzie świecił światłem stałym na niebiesko (przy poziomie naładowania produktu >10%), a przednia dioda LED będzie świeciła na biało. Po zakończeniu użytkowania należy wyłączyć produkt przyciskiem LED, opróżnić i wyczyścić pojemnik na kurz; filtr należy czyścić po każdym użyciu lub wtedy, gdy pojemnik na kurz się zapełni. Patrz rozdział KONSERWACJA ODKURZACZA.

Odkurzacza jest wyposażony w przycisk LED on/off, który znajduje się na obudowie. Gdy produkt jest włączony, dioda LED zaświeci się lub zgaśnie, aby pokazać poziom naładowania baterii.

Poziom naładowania akumulatora:

Dioda LED on/off jest włączona (świeci światłem stałym na niebiesko): 10%-100% ładowanie

Dioda LED on/off miga na czerwono, a częstotliwość migania wynosi 1HZ: ≤10% ładowanie

Dioda LED on/off jest wyłączona: 0% ładowanie

DODATKOWE AKCESORIA [Rys. 3]

Wszystkie akcesoria mogą być montowane bezpośrednio na obudowie odkurzacza.

Aby wyjąć dodatkowe akcesoria, nacisnąć przycisk zwalnający dodatkowe akcesoria i wyciągnąć je z obudowy odkurzacza.

Jeśli dane akcesorium nie ma przycisku zwalnającego, należy odciągnąć je od obudowy.

NARZĘDZIE „3 W 1”:

Ssawka szczelinowa: Nadaje się do czyszczenia rogów i trudno dostępnych miejsc. [Rys. 3-6]

Szczotka do kurzu: Idealna do czyszczenia twardych powierzchni, pozwala uniknąć uszkodzeń i zarysowań. [Rys. 1-4 i Rys. 3-7]

Szczotka do mebli: Idealna do powierzchni wykonanych z tkanin, takich jak materace i sofy. [Rys. 1-4 i Rys. 3-8]

SZCZOTKA POWER DO SIERŚCI*: [Rys. 3-9]

Idealna do usuwania sierści zwierząt domowych oraz alergenów z miękkich mebli i schodów dywanowych.

Gdy produkt jest włączony, nie dotykać obracającej się szczotki. Nie trzymać ssawki nieruchomo, gdy szczotka się obraca.

ZESTAW DO OSZCZĘDZANIA MIEJSCA I PRZECHOWYWANIA ŻYWNOŚCI*:

Zestaw do oszczędzania miejsca pozwala zmniejszyć objętość miękkich przedmiotów oraz ściereczek, aby zoptymalizować przestrzeń w domu lub w podróży. [Rys. 3-11]

Zestaw do przechowywania żywności optymalizuje przestrzeń w lodówce lub zamrażarce oraz utrzymuje żywność świeżą i bezpieczną na dłużej z uwagi na brak powietrza wewnątrz worka. [Rys. 3-10]

Ostrzeżenie: Worki do oszczędzania miejsca i przechowywania żywności należy przechowywać z dala od dzieci. Są one wykonane z plastiku i mogą stwarzać niebezpieczeństwo dla dzieci bez nadzoru. Należy upewnić się, że worki są przechowywane wysoko i że znajdują się poza zasięgiem małych dzieci.

Jak używać zestawu do Przechowywania Żywności*:

1. Włożyć złącze zestawu do wlotu odkurzacza.
2. Włożyć narzędzie do Przechowywania Żywności do złącza zestawu. [Rys. 3-12]
3. Wziąć worek próżniowy na żywność, otworzyć go, chwytając za obie strony zamka błyskawicznego i odsuwając je od siebie.
4. Włożyć żywność do worka, kładąc na płaskiej powierzchni otwarty worek górną częścią skierowaną ku górze. Zawór powietrza i przewód napielający muszą być skierowane ku górze. [Rys. 3-13] Należy uważać, aby nie wypełnić nadmiernie worka.
5. Wziąć jeden zamek typu sure-zip (dołączony do zestawu) i umieścić go na górnej części worka próżniowego, aby ułatwić jego uszczelnienie. Mocno chwycić zamek sure-zip kciukiem i palcami wskazującymi. Następnie przesunąć zamek błyskawiczny przez górną część worka. Upewnić się, że zamek został przesunięty do przodu i do tyłu co najmniej dwa razy. Nieco mocniej nacisnąć, aby upewnić się, że worek jest szczelny, a powietrze nie wydostaje się na zewnątrz. [Rys. 3-13]

* Tylko w niektórych modelach

6. Przesunąć palcami wzdłuż zamka błyskawicznego. Aby upewnić się, że zamek błyskawiczny jest całkowicie szczelny, przesunąć palce wzdłuż linii zamka błyskawicznego i docisnąć. W ten sposób można wyczuć ewentualne nieszczelności.
7. Umieścić okrągły, czerwony element narzędzia do Przechowywania Żywności na zaworze powietrza. Należy upewnić się, że zawór powietrza jest całkowicie przykryty czerwonym elementem. **[Rys. 3-14]**
8. Całkowicie odciągnąć tłok narzędzia do Przechowywania żywności. **[Rys. 3-14]**
9. Włączyć odkurzacz, trzymając ręką czerwony element na zaworze powietrza. **[Rys. 3-14]** Po włączeniu odkurzacza można zaobserwować kurczenie się worka, ponieważ powietrze jest usuwane. Gdy worek przestanie się kurczyć, oznacza to, że proces zgrzewania został zakończony. W tym momencie można wyłączyć odkurzacz.
10. Wyjąć narzędzie do Przechowywania żywności i zamknąć zawór powietrza, naciskając go kilkukrotnie palcami, aby zapobiec wydostawaniu się powietrza z worka. **[Rys. 3-14]**
11. Przechowywać w lodówce lub zamrażarce.

Jak używać zestawu do Oszczędzania miejsca*:

1. Włożyć złącze zestawu do wlotu odkurzacza.
2. Włożyć narzędzie do Oszczędzania miejsca (w kolorze jasnoniebieskim) do złącza zestawu. **[Rys. 3-15]**
3. Wziąć worki próżniowy na miękkie przedmioty/ubrania, chwytając za obie strony zamka błyskawicznego i odsuwając je od siebie.
4. Włożyć miękkie przedmioty do worka, kładąc na płaskiej powierzchni otwarty worek górną częścią do góry. Zawór powietrza musi być skierowany ku górze. **[Rys. 3-16]** Należy uważać, aby nie wypełnić nadmiernie worka. Przed włożeniem do środka przedmiotów należy upewnić się, że są one suche.
5. Wziąć jeden zamek typu sure-zip (dołączony do zestawu) i umieścić go na górnej części worka próżniowego, aby ułatwić jego uszczelnienie. Mocno chwycić zamek sure-zip kciukiem i palcami wskazującymi. Następnie przesunąć zamek błyskawiczny przez górną część worka. Upewnić się, że zamek został przesunięty do przodu i do tyłu co najmniej dwa razy. Nieco mocniej nacisnąć, aby upewnić się, że worek jest szczelny, a powietrze nie wydostaje się na zewnątrz. **[Rys. 3-16]**
6. Przesunąć palcami wzdłuż zamka błyskawicznego. Aby upewnić się, że zamek błyskawiczny jest całkowicie szczelny, przesunąć palce wzdłuż linii zamka błyskawicznego i docisnąć. W ten sposób można wyczuć ewentualne nieszczelności.
7. Otworzyć pokrywę zaworu na górze worka. **[Rys. 3-17]** Aby otworzyć pokrywę zaworu, należy przyłożyć jedną rękę blisko podstawy zaworu, a drugą obrócić i podnieść pokrywę.
8. Umieścić okrągły jasnoniebieski element zestawu do Oszczędzania miejsca na zaworze powietrza. Należy upewnić się, że zawór powietrza jest całkowicie przykryty jasnoniebieskim elementem. **[Rys. 3-17]**
9. Włączyć odkurzacz. Po włączeniu odkurzacza można zaobserwować kurczenie się worka, ponieważ powietrze jest usuwane. Gdy worek przestanie się kurczyć, oznacza to, że proces zgrzewania został zakończony. W tym momencie można wyłączyć odkurzacz. **[Rys. 3-17]**
10. Wyjąć narzędzie do oszczędzania miejsca i zamknąć zawór powietrza, zakładając z powrotem pokrywę zaworu i obracając ją, aby zapobiec wydostawaniu się powietrza z worka. **[Rys. 3-17]**
11. Worek należy przechowywać na gładkiej i płaskiej powierzchni. Należy upewnić się, że w pobliżu worka nie znajdują się żadne ostre przedmioty.

KONSERWACJA URZĄDZENIA [Rys. 4]

Opróżnianie pojemnika na kurz

1. Nacisnąć przycisk zwolnienia pojemnika i wyjąć pojemnik na kurz. **[Rys. 4-3]**
2. Pociągnąć za metalowy pierścień i wyjąć moduł filtra przed silnikiem (metalowa siatka i filtr przed silnikiem). **[Rys. 4-4]**
3. Opróżnić pojemnik na kurz z zanieczyszczeń. **[Rys. 4-5]**
4. Usunąć nadmiar zanieczyszczeń z metalowej siatki, a następnie przytrzymać podstawę metalowej siatki i obracając górną część w kierunku przeciwnym do ruchu wskazówek zegara, wyjąć filtr przed silnikiem. **[Rys. 4-6]**
5. Postukać w podstawę i górną część filtra przed silnikiem, aby usunąć kurz, a następnie za pomocą szczotki do kurzu usunąć wszelkie dodatkowe zanieczyszczenia z filtra przed silnikiem i metalowej siatki. **[Rys. 4-7]**
6. Po usunięciu całego nadmiaru kurzu i zanieczyszczeń należy umyć filtr przed silnikiem i metalową siatkę ciepłą wodą, aż do momentu, kiedy woda będzie czysta. Nie należy myć pojemnika na kurz, ponieważ znajdują się w nim części elektroniczne. **[Rys. 4-8]**
7. Usunąć nadmiar wody i pozostawić do wyschnięcia na 24 godziny. Filtr i siatkę założyć ponownie dopiero po całkowitym wyschnięciu. **[Rys. 4-9]**
8. Po całkowitym wyschnięciu zmontować ponownie filtr. **[Rys. 4-11]**

UWAGA: Nie używać gorącej wody ani detergentów do czyszczenia filtra przedsilnikowego. W mało prawdopodobnym przypadku uszkodzenia filtra przed silnikiem należy zamontować oryginalną część zamienną Hoovera. Należy upewnić się, że filtr przed silnikiem został ponownie zamontowany w pojemniku na kurz, ponieważ odkurzacz jest wyposażony w mechanizm zabezpieczający filtr, który uniemożliwia ponowny montaż pojemnika na kurz w odkurzaczu.

WAŻNE: Aby zapewnić optymalną wydajność odkurzania, należy regularnie czyścić filtry. Zalecamy mycie filtra przed silnikiem i siatki co najmniej raz w miesiącu.

Ostrzeżenie: NIE MYĆ POJEMNIKA NA KURZ, ponieważ znajdują się w nim części elektroniczne. Pojemnik na kurz można czyścić suchą ściereczką.

ODBLOKOWYWANIE AKCESORIÓW [Rys. 5]

Jeśli produkt pracuje z dołączonym akcesorium, a dioda LED on/off miga na czerwono z częstotliwością 2Hz, oznacza to, że dołączone akcesorium jest zablokowane. W takim przypadku należy sprawdzić i usunąć to, co blokuje akcesorium lub/i wlot odkurzacza lub pojemnik.

WAŻNE: Przed przystąpieniem do konserwacji należy zawsze wyłączyć odkurzacz i wyjąć z niego wszystkie akcesoria.

zablokowanie SZCZOTKI POWER DO SIERŚCI*

Krok 1: Wyłączyć przycisk LED on/off, nacisnąć przycisk zwalniania szczotki i wyjąć szczotkę power do sierści*

Krok 2: Za pomocą monety lub śrubokręta obrócić zaślepkę szczotki obrotowej w kierunku przeciwnym do ruchu wskazówek zegara. [Rys. 5-7]

Krok 3: Zdjąć szczotkę obrotową.

Krok 4: Usunąć to, co blokuje szczotkę obrotową lub zaślepkę szczotki obrotowej.

Krok 5: Nacisnąć blokadę szczotki obrotowej

Krok 6: Ponownie zamontować szczotkę obrotową na szczotkę

Krok 7: Obrócić zaślepkę szczotki obrotowej zgodnie z ruchem wskazówek zegara

Krok 8: To wszystko. Szczotka jest teraz gotowa do użycia.

Wymiana modułu baterii

Ten odkurzacz jest wyposażony w akumulator litowo-jonowy, który można wymienić. Obrócić pokrywę modułu baterii w kierunku przeciwnym do ruchu wskazówek zegara, a następnie wyjąć moduł baterii.

Utylizacja akumulatorów po ich zużyciu

Jeżeli urządzenie jest likwidowane, należy z niego usunąć akumulatory. Zużyte akumulatory należy przekazać do recyklingu. Nie należy ich wyrzucać ze śmieciami domowymi.

WAŻNE: Przed usunięciem należy całkowicie rozładować akumulatory.

Ostrzeżenie: Nie próbować otwierać lub samodzielnie naprawiać zestawu akumulatorów. W odkurzaczu stosować wyłącznie zatwierdzone części zamienne. Używanie innych części niż te zatwierdzone przez firmę Hoover, jest niebezpieczne i powoduje utratę gwarancji urządzenia.

ROZWIĄZYWANIE PROBLEMÓW

W razie wystąpienia jakiegokolwiek problemu z urządzeniem przed skontaktowaniem się z lokalnym serwisem firmy Hoover należy przeprowadzić proste kontrole zgodnie z poniższą listą:

PROBLEM	PRZYCZYNA	ROZWIĄZANIA
Nie można włączyć odkurzacza	Źle zamontowany moduł baterii	Ponownie zmontować moduł baterii
Jeśli odkurzacz nieustannie wyłącza się po kilku sekundach pracy, a bateria jest naładowana i dobrze zmontowana.	Pojemnik na kurz jest zablokowany na wlocie lub filtry znajdujące się wewnątrz pojemnika na kurz są zatkane.	Wyjąć zespół filtracyjny (filtr siatkowy i filtr przed silnikiem) z pojemnika na kurz i postępować zgodnie z zaleceniami dotyczącymi konserwacji odkurzacza zawartymi w instrukcji obsługi lub podanymi na etykiecie konserwacyjnej umieszczonej na pojemniku na kurz.
Utrata mocy ssania lub brak ssania	Pojemnik na kurz jest pełny lub filtr przed silnikiem jest zatkany	Opróżnić pojemnik na kurz i umyć filtr przed silnikiem oraz metalową siatkę

Przycisk on/off LED świeci na czerwono podczas ładowania	Brak możliwości naładowania modułu baterii	Może to wynikać z bardzo długiego okresu bezczynności (ponad pół roku). Skontaktować się z centrum serwisowym firmy Hoover, aby zlecić wymianę akumulatorów. Jeżeli problem nie znika, skontaktować się z centrum serwisowym firmy Hoover.
Podczas używania odkurzacza z dołączonym akcesorium, przycisk LED on/off miga na czerwono z częstotliwością 2HZ	Zamontowane akcesorium turbo jest zablokowane	Usunąć blokadę, patrz rozdział „Usuwanie blokady akcesoriów turbo”.
Podczas używania produktu, dioda LED przycisku on/off miga (kolor czerwony), z częstotliwością 1HZ	Przypomina, że poziom naładowania baterii wynosi $\leq 10\%$	Po całkowitym wyczerpaniu baterii należy ponownie naładować odkurzacz.
Podczas korzystania z odkurzacza, przycisk LED on/off miga (na czerwono) przez 4 sekundy z częstotliwością 2HZ. Następnie się wyłącza.	Całkowicie zablokowana droga wlotu do odkurzacza	Sprawdzić, czy wlotu odkurzacza nic nie blokuje i ewentualnie usunąć zbrudzenia.
Podczas korzystania z produktu przycisk LED on/off miga na czerwono przez 6 sekund z częstotliwością 2HZ. Następnie się wyłącza.	Przegrzanie odkurzacza	Schłodzenie i zresetowanie odkurzacza zajmie około 45 minut.

CZĘŚCI ZAPASOWE I MATERIAŁY EKSPLOATACYJNE MARKI HOOVER

Należy zawsze wymieniać części na oryginalne części zapasowe firmy Hoover. Można je nabyć w lokalnym serwisie firmy Hoover lub bezpośrednio w firmie Hoover. Przy zamawianiu części zawsze należy podać numer danego modelu.

GWARANCJA

Warunki gwarancji na niniejsze urządzenie są określone przez naszego przedstawiciela w kraju, w którym urządzenie jest sprzedawane. Szczegółowe informacje na temat warunków gwarancji można uzyskać w punkcie, w którym urządzenie zostało nabyte. Przy zgłaszaniu wszelkich roszczeń w ramach gwarancji należy przedstawić dowód sprzedaży lub pokwitowanie.

WAŻNE: Bateria w tym odkurzaczu jest objęta gwarancją przez 1 rok od daty zakupu. Po upływie 1 roku klient ponosi koszt nowego akumulatora..

Zastrzegamy sobie możliwość wprowadzania zmian bez wcześniejszego powiadomienia.

NÁVOD K BEZPEČNÉMU POUŽITÍ

Tento vysavač by měl být používán pouze pro úklid domácnosti a v souladu s touto uživatelskou příručkou. Než začnete vysavač používat, prosím, ujistěte se, že rozumíte tomuto návodu.

Po použití, před čištěním nebo jakoukoli údržbou zařízení vždy vypněte a síťový kabel vytáhněte ze zásuvky.

Tento přístroj smí používat děti od 8 let výše. Osoby se sníženými fyzickými, smyslovými nebo mentálními schopnostmi nebo s nedostatkem zkušeností a znalostí smí tento přístroj používat, pokud jsou pod dohledem nebo jim byly dány pokyny týkající se bezpečného používání a byly seznámeny s možnými riziky. S přístrojem se nesmí hrát děti. Čištění a údržbu nesmí provádět děti bez dohledu.

Jestliže je poškozen síťový kabel, okamžitě přestaňte vysavač používat. Síťový kabel musí vyměnit autorizovaný servisní technik společnosti Hoover, aby se předešlo ohrožení bezpečnosti.

Udržujte dostatečnou vzdálenost rukou, nohou, volného oděvu a vlasů z dosahu otočných kartáčů.

Pro dobíjení používejte pouze nabíječku dodanou se zařízením.

Zkontrolujte, zda údaje na štítku nabíječky odpovídají hodnotám napětí v místní síti.

Tento vysavač společnosti Hoover je vybaven dvojitě odizolovanou nabíjecí baterií, která je vhodná k zapojení pouze do zástrčky 230V (UK 240V).

Zapojte nabíječku do vhodné zásuvky a položte produkt na základnu nabíječky.

Před nabíjením spotřebič vypněte.

Před prvním použitím přístroj nabíjejte nejméně 24 hodin. Během nabíjení bude LED dioda tlačítka zapnutí/vypnutí blikat (modrá barva) a po úplném nabití bude stále svítit (modrá barva).

Po použití znovu připojte přístroj k nabíječce k dobíjení baterie.

Důležité: Nikdy nenabíjejte baterie při teplotě vyšší než 37°C nebo nižší než 0°C.

Je běžné, že se nabíječka při nabíjení zahřívá.

Nevytahujte nabíječku ze zásuvky taháním za síťový kabel.

V případě delší nepřítomnosti (dovolená apod.), nabíječku odpojte.

Vysavač před použitím znovu dobijte, protože baterie se mohou při delší době skladování vybit.

Před likvidací vysavače z něj nejprve vyjměte baterie. Před odstraněním baterie se ujistěte, že výrobek je odpojen od elektrické sítě. Zlikvidujte baterie bezpečně a ekologicky. Používejte zařízení dokud baterie nejsou plně vybité. Použité baterie by měly být přijaté do recyklační stanice a nesmějí být vyhazované dohromady s běžným odpadem. Pro vyjmutí baterií prosím kontaktujte Zákaznické servisní středisko Hoover, které najdete na internetových stránkách www.hoover.cz/cs_CZ/servisni-strediska nebo postupujte podle následujících pokynů:

DŮLEŽITÉ: Před vyjmutím je nutno baterii zcela vybit.

Nechte vysavač zapnutý, dokud nebudou baterie zcela vybité.

Vyjměte produkt ze základny nabíječky.

Otočte kryt baterie proti směru hodinových ručiček a vyjměte baterii.

POZNÁMKA: Budete-li mít při demontáži jednotky jakékoli problémy nebo budete-li požadovat podrobnější informace o manipulaci, využití a recyklaci tohoto výrobku, kontaktujte, prosím, místní úřad nebo středisko sběrných surovin.

Používejte výhradně příslušenství, spotřební materiály a náhradní díly doporučené nebo dodávané firmou Hoover.

Statická elektřina: Při čištění některých koberců vzniká malé množství statické elektřiny. Výboje statické elektřiny neohrožují zdraví.

Nepoužívejte Vaše zařízení venku, nebo na mokré povrchy a na mokrá vysávání.

Nevyšávejte tvrdé nebo ostré předměty, zápalky, žhavý popel, cigaretové nedopalky a podobné předměty. Nestříkejte nebo nevysávejte hořlavé kapaliny, čisticí tekutiny, aerosoly nebo jejich výpary.

Během používání vysavače nepřejíždějte přes síťový kabel a nevytahujte síťový kabel ze zásuvky taháním za něj. Nepoužívejte zařízení nebo nabíječku, pokud vám připadají vadné.

Autorizované servisní středisko Hoover najdete na internetových stránkách: www.bmkservis.cz/servis-candy-hoover.php.

Spolehlivý provoz a vysoká účinnost tohoto spotřebiče jsou zajištěny pouze v případě, že bude prováděn pravidelný servis a opravy, které musí zajišťovat autorizovaný servisní technik společnosti Hoover.

Nepoužívejte vysavač k čištění zvířat a osob. Nenahrazujte baterie jinými, které nelze dobíjet.

Životní prostředí:

Tento spotřebič je označen v souladu s Evropskou Směrnicí 2011/65/ES o omezení používání nebezpečných látek v elektrických a elektronických zařízeních (WEEE). Zajištěním správné likvidace tohoto výrobku pomůžete předcházet případným negativním důsledkům pro životní prostředí a lidské zdraví, které mohou být v opačném případě způsobeny nesprávnou likvidací tohoto výrobku. Symbol na výrobku označuje, že tento výrobek nesmí být likvidován jako domovní odpad. Měl by být předán na příslušné místo sběru pro recyklaci elektrických a elektronických zařízení. Likvidace musí proběhnout v souladu s místními ekologickými předpisy pro likvidaci odpadu. Další informace o manipulaci, novém využití a recyklaci tohoto výrobku získáte na místním obecním úřadě, u služby pro sběr domovního odpadu nebo v prodejně, kde jste výrobek zakoupili.



Tento výrobek je v souladu s Evropskými směrnicemi 2014/35/ES, 2014/30/ES a 2011/65/ES.

CANDY HOOVER GROUP S.r.l. Via Privata Eden Fumagalli, 20861 Brugherio (MB) Italy

KOMPONENTY PRODUKTU

- | | |
|--|--|
| A. Kryt baterie | K. Nabíječka a dobíjecí základna v zadní části |
| B. Baterie | L. Dobíjecí základna |
| C. Tlačítko ON/OFF (zapnout/vypnout) LED | M. Skříňka na příslušenství* |
| D. Tlačítko pro uvolnění nádoby na prach | N. Hubice Power Pet* |
| E. Nádoba na prach | O. Nástroj na vakuování potravin* |
| F. Přední LED světlo | P. Sada konektoru* |
| G. Vstupní filtr | Q. Nástroj Space Saver* |
| H. Ochranná kovová mřížka | R. Vakuový sáček na měkké předměty a látky* |
| I. Příslušenství 3 v 1 | S. Vakuové sáčky na potraviny* |
| J. Čisticí kartáček | |

PŘÍPRAVA VYSAVAČE [Obr. 1]

Produkt opatrně vyjměte z obalu.

1. Vložte jednotku baterie do rukojeti produktu a otočte kryt jednotky baterie ve směru hodinových ručiček. **[Obr. 1-2]**
2. Protáhněte nabíječku dobíjecí základnou. **[Obr. 1-2]**
3. Vložte nabíječku zpět do dobíjecí základny a stlačte.
4. Zatláčte drát do drážky. **[Obr. 1-2]**
5. Umístěte výrobek do nabíjecí základny. **[Obr. 1-3]**
6. Umístěte příslušenství 3 v 1 na dobíjecí základnu. **[Obr. 1-3]**
7. Vložte skříňku na příslušenství* do zadní části dobíjecí základny. **[Obr. 1-5 a Obr. 1-6]**
8. Zatláčte drát do drážky. **[Obr. 1-5 a Obr. 1-6]**
9. Vložte hubici Power PET* do skříňky na příslušenství*. **[Obr. 1-5]**
10. Vložte sadu na vakuování Space & food Saver* do skříňky na příslušenství*. **[Obr. 1-6]**

POZNÁMKA: K dobíjení používejte pouze nabíječku dodanou k vysavači. Je běžné, že se při nabíjení nabíječka zahřívá.

NABÍJENÍ [Obr. 2]

Vyjměte veškeré příslušenství z vysavače, poté jej vložte do dobíjecí základny a zapojte nabíječku do vhodné zásuvky. **[Obr. 2-1 a Obr. 2-2]**

Produkt se začne nabíjet a tlačítko LED zap/vyp bude blikat modře. Frekvence blikání je 1 HZ. **[Obr. 2-3]**

Po úplném nabití produktu se tlačítko LED zap/vyp úplně rozsvítí. **[Obr. 2-4]**

* Pouze u některých modelů

POZNÁMKA: K dobíjení používejte pouze nabíječku dodanou k vysavači. Je běžné, že se při nabíjení nabíječka zahřívá.
POZNÁMKA: Pokud nebudete přístroj delší dobu používat, vyjměte baterii z vysavače, aby byla zachována její životnost.

JAK POUŽÍVAT VYSAVAČ [Obr. 2]

Vyjměte vysavač z nabíječky a poté stiskněte tlačítko LED zap/vyp.

Tlačítko LED zap/vyp bude stále svítit modře (pokud je produkt nabitý z >10 %) a čelní kontrolka LED se rozsvítí bíle. Po dokončení používání produkt vypněte stisknutím tlačítka LED zap/vyp. Vyprázdněte a vyčistěte nádobu na prach a filtr po každém použití nebo když je nádoba na prach plná. Viz část ÚDRŽBA VYSAVAČE.

Tento vysavač je vybaven tlačítkem LED zap/vyp. na hlavním těle. Po zapnutí výrobku se rozsvítí nebo zhasne kontrolka LED, tím se zobrazí úroveň nabití baterie.

Úroveň nabití baterie:

Kontrolka LED zap/vyp svítí (stále modrá barva): 10%-100% nabití

Kontrolka LED zap/vyp bliká červeně a frekvence blikání je 1 HZ: ≤ 10% nabití

Kontrolka LED zap/vyp nesvítí: 0% nabití

PŘÍSLUŠENSTVÍ [Obr. 3]

Veškeré příslušenství lze namontovat přímo na hlavní tělo vysavače.

Abyste sundali příslušenství, stiskněte tlačítko pro uvolnění příslušenství a tahem jej sejměte z hlavního těla. Pokud příslušenství není vybaveno uvolňovacím tlačítkem, vytáhněte jej z hlavního těla vysavače.

PŘÍSLUŠENSTVÍ 3V1:

Štěrbínový nástavec: Vhodné pro čištění rohů a těžko přístupných míst. [Obr. 3-6]

Prachový kartáč: Ideální pro čištění tvrdých povrchů bez poškození nebo poškrábání. [Obr. 1-4 a Obr. 3-7]

Hubice na čištění nábytku: Ideální pro textilní povrchy, jako jsou matrace a pohovky. [Obr. 1-4 a Obr. 3-8]

HUBICE POWER PET*: [Obr. 3-9]

Ideální pro odstraňování chlupů a alergenů z měkkého nábytku a schodů s koberci.

Nedotýkejte se rotačního kartáče, je-li vysavač zapnutý. Pokud se kartáč otáčí, pohybujte s hubicí, nenechávejte jí na jednom místě.

SADA SPACE AND FOOD SAVER*: [Obr. 3-11]

Sada pro úsporu místa umožňuje snížit objem měkkých předmětů a oděvů a optimalizovat tak prostor doma nebo na cestách. [Obr. 3-11]

Sada na vakuování potravin optimalizuje prostor uvnitř chladničky nebo mrazničky a udržuje potraviny zabezpečené a čerstvé po delší dobu bez vzduchu uvnitř sáčku. [Obr. 3-10]

VAROVÁNÍ: Uchovávejte sáčky na vakuování potravin a úsporu místa mimo dosah dětí. Jsou vyrobeny z plastu a mohou být pro děti nebezpečné, pokud zůstanou bez dozoru. Ujistěte se, že jsou tyto sáčky skladovány vysoko a mimo dosah malých dětí.

Jak používat sadu na vakuování potravin*:

1. Vložte konektor sady do vstupu vysavače.
2. Vložte nástroj Food Saver do konektoru sady. [Obr. 3-12]
3. Vezměte vakuový sáček na jídlo, uchopte každou stranu zipu a otevřete strany od sebe.
4. Položte otevřený sáček lícem nahoru na rovný povrch a vložte jídlo do sáčku. Vzduchový ventil a sací trubice musí směřovat nahoru. [Obr. 3-13] Ujistěte se, že jste sáček nepřeplnili.
5. Uchopte zajišťovací zip (součást sady) a položte jej na horní stranu vakuového sáčku, abyste jej mohli utěsnit. Pevně uchopte posuvník zajišťovacího zipu palcem a ukazováčkem. Pak posuňte zip přes horní část sáčku. Zipem posuňte alespoň dvakrát dopředu a dozadu. Zatlačte o trochu více, abyste se ujistili, že je sáček správně utěsněn a nebude unikat žádný vzduch. [Obr. 3-13]
6. Zkontrolujte zip prsty. Chcete-li se ujistit, že byl zip zcela utěsněn, osuňte prsty podél dráhy zipu a tiskněte. Měli byste ucítit, pokud nějaké části nebyly utěsněny.
7. Umístěte červenou kruhovou část nástroje Food Saver na vzduchový ventil. Dbejte na to, abyste zcela zakryli vzduchový ventil touto červenou částí. [Obr. 3-14]
8. Úplně zatáhněte za píst nástroje na vakuování. [Obr. 3-14]

* Pouze u některých modelů

- Zapněte vysavač, přičemž rukou podržte červenou část na vzduchovém ventilu. **[Obr. 3-14]** Po zapnutí vakuování uvidíte, že se začne odstraňovat vzduch a sáček se začne smršťovat. Když se sáček přestane smršťovat, znamená to, že jste dokončili vakuování. V tomto okamžiku můžete vysavač vypnout.
- Sejměte nástroj Food Saver a zavřete vzduchový ventil tak, že jej několikrát stisknete prsty, abyste zabránili úniku vzduchu ze sáčku. **[Obr. 3-14]**
- Uchovávejte v chladničce nebo mrazničce.

Jak používat sadu Space Saver*:

- Vložte konektor sady do vstupu vysavače.
- Vložte nástroj Space Saver (světle modré barvy) do konektoru sady. **[Obr. 3-15]**
- Veźmĕte vakuovĕý sáček na mĕkkĕ předmĕty/odĕvy, uchopĕte každou stranu zipu a otevĕřete strany od sebe.
- Položĕte otevĕřenĕý sáček lícem nahoru na rovny povrch a vložĕte mĕkkĕ předmĕty do sáčku. Vzduchovĕý ventil musí smĕřovat nahoru. **[Obr. 3-16]** Ujistĕte se, že jste sáček nepĕpĕnili. Před zabalením zkontrolujĕte, zda jsou vĕšcerny předmĕty suchĕ.
- Uchopĕte zajišťovácĕ zip (součást sady) a položĕte jej na hornĕ stranu vakuovĕho sáčku, abyste jej mohli utĕsnit. Pevnĕ uchopĕte posuvnĕk zajišťovácĕho zipu palcem a ukazovácĕky. Pak posuňte zip pĕs hornĕ část sáčku. Zipem posuňte alespoň dvakrát dopĕředu a dozadu. Zatlaĕte o trochu vĕce, abyste se ujistili, že je sáček správnĕ utĕsnĕn a nebude unikat žádnĕy vzduch. **[Obr. 3-16]**
- Zkontrolujĕte zip prsty. Chcete-li se ujistit, že byl zip zcela utĕsnĕn, suňte prsty podĕl dráhy zipu a tisknĕte. Mĕli byste ucĕít, pokud nĕjakĕ části nebyly utĕsnĕny.
- Otevĕřete uzávĕr ventilu na hornĕ stranĕ sáčku. **[Obr. 3-17]** Chcete-li otevĕřĕt uzávĕr ventilu, položĕte jednu ruku kolem spodnĕ části ventilu a druhou rukou otoĕte a zvednĕte uzávĕr.
- Umĕstĕte svĕtle modrou kruhovou součást nástroje Space Saver na vzduchovĕý ventil. Dbejte na to, abyste zcela zakryli vzduchovĕý ventil touto svĕtle modrou částĕ. **[Obr. 3-17]**
- Zapněte vysavač. Po zapnutí vakuování uvidíte, že se začne odstraňovat vzduch a sáček se začne smršťovat. Když se sáček přestane smršťovat, znamená to, že jste dokončili vakuování. V tomto okamžiku můžete vysavač vypnout. **[Obr. 3-17]**
- Sejmĕte nástroj Space Saver a nasadĕte zpĕt uzávĕr ventilu a otoĕte s nĕm, aby se zabránilo úniku vzduchu ze sáčku. **[Obr. 3-17]**
- Uložĕte jej na hladkĕý a rovny povrch. Ujistĕte se, že se v blízkosti sáčku nenachází žádnĕ ostrĕ předmĕty.

ÚDRŽBA VYSAVAČE [Obr. 4]

Vyprázdnĕní nádoby na prach

- Stisknĕte tlačĕtko pro uvolnĕní nádoby na prach a vyjmĕte jí z vysavače. **[Obr. 4-3]**
- Zatáhnĕte za kovovĕý kroužek a vyjmĕte sadu vstupnĕho filtru (kovovĕá mĕřížka a vstupnĕ filtr). **[Obr. 4-4]**
- Vysypte neĕistoty z nádoby na prach. **[Obr. 4-5]**
- Odstraňte nadbyteĕné neĕistoty z kovovĕé mĕřížky, pak pĕdržĕte spodnĕ část kovovĕé mĕřížky a otoĕte hornĕ část proti smĕru hodinovĕch ruĕiĕek a vyjmĕte vstupnĕ filtr. **[Obr. 4-6]**
- Poklepejte na základnu a na hornĕ část vstupnĕho filtru, abyste odstranili prach. Potĕ pomoci prachovĕho kartáĕe odstraňte vĕškerĕ neĕistoty ze vstupnĕho filtru a kovovĕé mĕřížky. **[Obr. 4-7]**
- Po odstranĕnĕí vĕškerĕho pĕbysteĕného prachu a neĕistot omyjte vstupnĕ filtr a kovovou mĕřížku teplou vodou, dokud voda nepoteĕĕ čistá. Nemyjte NÁDOBU NA PRACH, protože uvnitř jsou elektronickĕ součásti. **[Obr. 4-8]**
- Odstraňte pĕbysteĕnou vodu a nechte 24 hodin uschnout. Filtr a mĕřížku namontujte zpĕt ažd potĕ, co zcela uschnou. **[Obr. 4-9]**
- Montujte zpĕt ažd když je vĕše úplnĕ suchĕ. **[Obr. 4-11]**

POZNÁMKA: Pĕi ĕištĕnĕí vstupnĕho filtru motoru nepoužívejte horkou vodu ani ĕistĕcí prostředky. V nepravdĕpodobnĕm pĕpádĕ poškozenĕ vstupnĕch filtrů namontujte originálnĕ náhradnĕ díly Hoover. Ujistĕte se, že jste vstupnĕ filtr namontovali zpĕt na nádobu na prach. Vysavaĕ je vybaven ochrannĕm mechanismem filtru, který zabrání opĕtovnĕ montáži nádoby na prach v pĕpádĕ, že filtr chybĕ.

DŮLEŽITĕ: Pro optimálnĕ výkon udržujte váš filtr vĕždy ĕistĕý. Doporuĕujeme mĕt vstupnĕ filtr a kovovou mĕřížku alespoň jednou mĕsĕĕnĕ.

VAROVÁNĕ: NEMYJTE ZÁSObNĕK NA PRACH, protože uvnitř se nacházejĕ elektronickĕ součásti. Zásobnĕk na prach mŕžete vyĕistit suchĕm hadĕíkem.

ODSTRANĕNĕÍ ZANESENĕÍ PĕĕSLUŠENSTVĕ [Obr. 5]

Pokud vysavaĕ pracuje s pĕpojenĕm pĕslušenstvĕm a kontrolka LED zap/vyp bĕlĕĕ červenĕ s bĕlĕĕjĕcí frekvencĕ 2 HZ, informuje vĕs o tom, že pĕpojenĕ pĕslušenstvĕ je zaneseno. Je nutnĕ zkontrolovat a odstranit ucpanĕí z pĕslušenstvĕ a/ nebo ze vstupu vysavaĕĕ ĕi nádoby na prach.

DŮLEŽITĕ: Před provádĕnĕm jakĕkoli údržby vĕždy vysavaĕĕ vypnĕte a sejmĕte z nĕj vĕškerĕ pĕslušenstvĕ.

Zanesenĕí HUBICE POWER PET*

Krok 1: Vypnĕte tlačĕtko LED zap/vyp, stisknĕte tlačĕtko k uvolnĕnĕí hubice a sejmĕte hubici power pet*

Krok 2: Odjĕstĕte koncovĕý uzávĕr rotaĕnĕho kartáĕe proti smĕru hodinovĕch ruĕiĕek pomocí mince nebo šroubovákĕ. **[Obr. 5-7]**

Krok 3: Sejměte rotační kartáč.

Krok 4: Odstraňte nánosy z rotačního kartáče nebo jeho krytky.

Krok 5: Stiskněte uzamčení rotačního kartáče

Krok 6: Namontujte zpět rotační kartáč dovnitř hubice

Krok 7: Zajistěte koncový uzávěr kartáče ve směru hodinových ručiček

Krok 8: Dokončeno. Připraven k použití.

Výměna jednotky baterie

Tento vysavač je vybaven dobíjecí lithium-iontovou baterií, která je vyměnitelná. Otočte kryt jednotky baterie proti směru hodinových ručiček a jednotku baterie vyjměte.

Likvidace použitých baterií

Před likvidací vysavače vyjměte baterii. Použité baterie by měly být přijaté do recyklační stanice a nesmějí být vyhazované dohromady s běžným odpadem.

DŮLEŽITÉ: Před vyjmutím je nutno baterii zcela vybit.

VAROVÁNÍ: Nepokoušejte se sami rozmontovat nebo opravit baterii. Pro svůj vysavač používejte pouze schválené náhradní díly. Používání dílů neschválených firmou Hoover je nebezpečné a přicházíte tím o záruku.

ŘEŠENÍ POTÍŽÍ

Budete-li mít s vysavačem nějaký problém, projděte, prosím, před zavoláním do Zákaznického servisního střediska Hoover tyto body:

PROBLÉM	PŘÍČINA	ŘEŠENÍ
Vysavač nelze spustit	Jednotka baterie není správně sestavena	Znovu sestavte jednotku baterie
Pokud se vysavač neustále vypíná po několika sekundách chodu a baterie je dobít a dobře sestavena.	Nádoba na prach je ucpaná na vstupu nebo jsou ucpané filtry umístěné uvnitř nádoby na prach.	Vyjměte sestavu filtru (mřížku a vstupní filtr) z vnitřku nádoby na prach a postupujte podle pokynů pro údržbu vysavače v návodu k použití nebo jednoduše podle pokynů na štítku na nádobě na prach.
Ztráta sacího výkonu nebo žádná sání	Nádoba na prach je plná nebo je vstupní filtr zanesený	Vyprázdněte nádobu na prach a omyjte vstupní filtr a kovovou mřížku.
Tlačítko LED zap/vyp během nabíjení svítí červeně	Baterii nelze dobít	To může být následkem velmi dlouhé doby nedobíjení (více než půl rok). Kontaktujte Zákaznické servisní středisko Hoover a dojednejte si výměnu baterií. Pokud problém přetrvává, kontaktujte Zákaznické servisní středisko Hoover: www.hoover.cz/cs_CZ/servis
Při použití vysavače s připojeným příslušenstvím bude blikat tlačítko LED zap/vyp červeně s frekvencí blikání 2 HZ	Připojené motorizované příslušenství je zablokováno	Odstraňte zanesení, viz část „Odstranění zanesení z motorizovaného příslušenství“.
Při použití vysavače bude blikat tlačítko LED zap/vyp (červeně) s frekvencí blikání 1 HZ	Upozornění, že kapacita baterie je $\leq 10\%$	Když je baterie zcela vybitá, produkt dobijte.
Při použití vysavače bude blikat tlačítko LED zap/vyp (červeně) 4 sekundy, s frekvencí blikání 2 HZ. Poté zhasne.	Přívod vzduchu vysavače je zcela zablokovaný	Zkontrolujte, zda se v okolí sacího otvoru vysavače nenachází překážky a odstraňte je.
Při použití vysavače bude blikat tlačítko LED zap/vyp červeně 6 sekund, s frekvencí blikání 2 HZ. Poté zhasne.	Vysavač je přehřátý	Ochlazení a resetování trvá asi 45 minut.

NÁHRADNÍ DÍLY A SPOTŘEBNÍ MATERIÁLY HOOVER

Vždy používejte originální náhradní díly společnosti Hoover. Získáte je u místního prodejce výrobků Hoover nebo u servisních partnerů. V objednávce dílů laskavě vždy uvádějte číslo modelu.

VAŠE ZÁRUKA

Záruční podmínky pro tento vysavač stanovuje Váš zástupce v zemi, v níž je prodáván. Přesné znění podmínek vám poskytne prodejce, u něhož jste si zařízení zakoupili. Při reklamaci podle těchto záručních podmínek je nutno předložit doklad o koupi nebo účtenku.

DŮLEŽITÉ: Baterie tohoto vysavače má záruční lhůtu 1 rok od data zakoupení. Po uplynutí 1 roku si zákazník musí koupit novou baterii na vlastní náklady.

Právo změny bez předchozího upozornění vyhrazeno.

NAVODILA ZA VARNO UPORABO

Sesalnik lahko uporabljate le za čiščenje stanovanjskih prostorov, kot je opisano v tem priročniku. Prosimo, da se pred uporabo sesalnika temeljito seznanite s temi navodili.

Pred čiščenjem naprave ali kakršnimi koli vzdrževalnimi deli vedno izklopite sesalnik in odstranite polnilnik iz vtičnice.

To napravo lahko uporabljajo otroci, starejši od 8 let ter osebe z zmanjšanimi telesnimi, zaznavnimi in mentalnimi sposobnostmi ali osebe s pomanjkljivimi izkušnjami in znanjem, če so pod nadzorom ali so bile ustrezno podučene o varni uporabi naprave ter se zavedajo nevarnosti, ki so povezane z njegovo uporabo. Otroci se ne smejo igrati z aparatom. Otroci ne smejo čistiti ali vzdrževati aparata brez nadzora.

Če je napajalni električni kabel poškodovan, nemudoma prenehajte z uporabo sesalnika. Da bi se izognili nevarnosti, mora napajalni električni kabel zamenjati pooblaščen Hooverjev serviser.

Imejte roke, noge, ohlapna oblačila in lase proč od vrtljivih krtač.

Uporabljajte le originalni polnilnik, ki je priložen napravi.

Preverite, ali je napajalna napetost enaka tisti, ki je navedena na polnilniku.

Ta Candyjev aparat je dobavljen z dvojno izoliranim polnilcem baterij, ki je primeren samo za priključitev na 230-V (UK 240V) vtičnico.

Polnilec priključite v ustrezno vtičnico in postavite proizvod na podstavek za polnjenje.

Pred polnjenjem ugasnite napravo.

Pred prvo uporabo baterijo naprave polnite vsaj 24 ur. LED gumb za vklop/izklop On/off bo med polnjenjem utripal (modre barve) in bo prižgan (modre barve), ko bo polnjenje dokončano.

Po uporabi naprave spet priključite polnilnik in tako vnovič napolnite baterijo.

Nikoli ne polnite baterij pri temperaturah višjih od 37 °C ali nižjih od 0 °C.

Normalno je, da se polnilnik med polnjenjem segreva.

Ne izklaplajte polnilnika tako, da povlečete za kabel.

Polnilec izklopite v primeru daljše odsotnosti (počitnice, itd.). Pred ponovno uporabo spet napolnite baterije, saj se lahko te izpraznijo samodejno, če sesalnika dlje časa ne uporabljate.

Če boste napravo odvrgli, morate najprej odstraniti baterije. Ko želite odstraniti baterije, morate napravo izključena iz električnega toka. Baterije odvrzite na varen način. Napravo pustite delovati dokler baterije niso popolnoma prazne. Uporabljene baterije je treba odnesti v enoto za recikliranje. Baterije se ne smejo odvreči v gospodinjske odpadke. Za odstranitev baterij vas prosimo, da se obrnete na Hooverjev center za kupce ali nadaljujete po sledečih navodilih.

POMEMBNO: Pred odstranjevanjem baterije vedno popolnoma izpraznite.

Sesalnik naj deluje toliko časa, da se baterije do konca izpraznijo.

Proizvod umaknite s podstavka za polnjenje.

Pokrov za baterijo obrnite v nasprotni smeri urinega kazalca in odstranite baterijo.

OPOMBA: V primeru težav z razstavljanjem naprave ali za podrobnejše informacije o ravnanju z izdelkom, obnovi ali recikliranju izdelka se obrnite na krajevni urad ali komunalno podjetje za odvoz gospodinjskih odpadkov.

Uporabljajte le dodatke, potrošni material ali nadomestne dele, ki jih priporoča ali dobavi Hoover.

Statična elektrika: Nekatero preproge lahko ustvarjajo manjšo količino statične elektrike. Noben statični električni naboj ne ogroža zdravja.

Sesalnika ne smete uporabljati na prostem, na kakršni koli mokri površini ali za sesanje tekočin.

Ne smete sesati trdih ali ostrih predmetov, vžigalic, vročega pepela, cigaretnih ogorkov ali drugih podobnih snovi. Ne smete pršiti ali sesati vnetljivih tekočin, čistil, osvežilcev zraka ali njihovih hlapov.

Ne smete zapeljati prek napajalnega kabla med uporabo sesalnika ali izvleči vtikača tako, da bi vlekli za kabel. Ne smete uporabljati naprave ali polnilnika, če ne delujeta pravilno.

Hooverjev servis: Za zagotovitev nenehnega varnega in učinkovitega delovanja naprave priporočamo, da servis ali popravila izvrši le pooblaščen Hooverjev serviser.

Sesalnika ne smete uporabljati za sesanje na živalih ali ljudeh. Polnljivih baterij ne smete zamenjati z navadnimi baterijami.

Okolje:

Ta naprava je označena v skladu z evropsko direktivo 2011/65/ES o odpadni električni in elektronski opremi (OEEED). S pravilnim odstranjevanjem izdelka boste pripomogli k preprečevanju morebitnih negativnih vplivov na okolje in človekovo zdravje, do česar bi utegnili priti ob neprimerni odstranitvi tega izdelka. Simbol na izdelku pomeni, da izdelka ne smete odstraniti kot gospodinjski odpadke. Oddati ga morate na zbirnem mestu za recikliranje električne in elektronske opreme. Odstranitev morate izvesti v skladu s krajevnimi okoljskimi predpisi glede odstranjevanja odpadkov. Za podrobnejše informacije o ravnanju z izdelkom, obnovi in recikliranju izdelka se obrnite na krajevni urad, komunalno podjetje za odvoz gospodinjskih odpadkov ali trgovino, kjer ste izdelek kupili.



Ta naprava je v skladu z evropskimi direktivami 2014/35/EU, 2014/30/EU in 2011/65/EU.

CANDY HOOVER GROUP S.r.l. Via Privata Eden Fumagalli, 20861 Brugherio (MB) Italy

SESTAVNI DELI IZDELKA

- | | |
|--------------------------------------|--|
| A. Pokrov za baterije | K. Polnilnik in podstavek za polnjenje |
| B. Baterija | L. Podstavek za polnjenje |
| C. LED gumb za vklop/izklop ON/OFF | M. Škatla za pripomočke* |
| D. Gumb za sprostitve posode za prah | N. Močen nastavek za hišne ljubljence* |
| E. Posoda za prah | O. Pripomoček za shranjevanje hrane* |
| F. Sprednja LED luč | P. Komplet za priključek* |
| G. Filter pred motorjem | Q. Pripomoček za varčevanje s prostorom* |
| H. Kovinska mreža | R. Vakuumska vreča za mehke stvari in blago* |
| I. Nastavek 3 v 1: | S. Vakuumska vreča za hrano* |
| J. Krtača za čiščenje | |

PRIPRAVA VAŠEGA SESALNIKA [Slika 1]

Svoj proizvod previdno odstranite iz embalaže.

1. Baterijo vstavite v držalo izdelka in obračajte pokrov baterije v smeri urinega kazalca. [Slika 1-2]
2. Polnilnik naj gre skozi podstavek za polnjenje. [Slika 1-2]
3. Polnilnik vstavite nazaj v podstavek za polnjenje in pritisnite.
4. Žico potisnite v režo za žico. [Slika 1-2]
5. Izdelek postavite na podstavek za polnjenje. [Slika 1-3]
6. Pripomoček 3 v 1 postavite na podstavek za polnjenje. [Slika 1-3]
7. Vstavite škatlo za pripomočke* na zadnjo stran podstavka za polnjenje. [Slika 1-5 in Slika 1-6]
8. Žico potisnite v režo za žico. [Slika 1-5 in Slika 1-6]
9. Močni nastavek za hišne ljubljence* postavite v škatlo za pripomočke*. [Slika 1-5]
10. Komplet za shranjevanje hrane in prostora* postavite v škatlo za pripomočke*. [Slika 1-6]

OPOMBA: Pri ponovnem polnjenju uporabite samo polnilnik, ki je dobavljen z vašim sesalnikom. Normalno je, da postane polnilnik med polnjenjem topel.

POLNJENJE [Slika 2]

Odstranite vse pripomočke s čistilnika, nato postavite izdelek na podstavek za polnjenje in vklopite polnilnik v primerno vtičnico. [Slika 2-1 in Slika 2-2]

Izdelek se bo začel polniti in LED gumb za vklop/izklop bo utripal v modri barvi. Frekvenca utripanja je 1HZ. [Slika 2-3]
KO je izdelek popolnoma napolnjen, je LED gumb za vklop/izklop prižgan (stalen). [Slika 2-4]

* Le pri določenih modelih

OPOMBA: Pri ponovnem polnjenju uporabite samo polnilnik, ki je dobavljen z vašim sesalnikom. Normalno je, da postane polnilnik med polnjenjem toplel.

OPOMBA: Če naprave za čiščenje ne boste uporabljali dlje časa, prosimo, da odstranite baterijo iz naprave in na ta način ohranite daljšo življenjsko dobo baterije.

UPORABA SESALNIKA [Slika 2]

Odstranite čistilnik s polnilnika in nato pritisnite na LED gumb za vklop/izklop.

LED gumb za vklop/izklop bo neprekinjeno svetil v modri barvi (če je napolnjenost izdelka >10%) in sprednja LED luč bo svetila v beli barvi. Ko prenehate z uporabo, izdelek ugasnete tako, da pritisnete na LED gumb za vklop/izklop. Izpraznite in očistite posodo za prah in filter po vsaki uporabi ali, ko se posoda za prah napolni. Prosimo, da pogledate del VZDRŽEVANJE ČISTILNIKA.

Čistilnik je opremljen z LED gumbom za vklop/izklop na glavnem delu. KO je izdelek vklopljen, bo LED luč utripala ali bila ugasnjena ter tako kazala nivo napolnjenosti baterije.

Nivo baterije:

LED luč za vklop/izklop je prižgana (sveti v modri barvi): 10%-100% polnjenje

LED luč za vklop/izklop utripa rdeče in frekvenca utripanja je 1HZ: ≤10% polnjenje

LED luč za vklop/izklop je ugasnjena: 0% polnjenje

DODATNI PRIKLJUČKI [Slika 3]

Vse pripomočke lahko namestite naravnost na glavni del čistilnika.

Pripomoček snamete tako, da pritisnete gumb za sproščanje pripomočka in ga izvlečete iz osnovnega dela. Če pripomoček ni opremljen z gumbom za sprostitve, ga enostavno povlečete z glavnega dela.

PRIPOMOČEK 3 V 1:

Nastavek za čiščenje rež: Primeren za čiščenje vogalov in težko dostopnih območij. [Slika 3-6]

Krtača za prah: Idealna za čiščenje trdih površin brez poškodb in prask. [Slika 1-4 in Slika 3-7]

Nastavek za pohištvo: Popoln za površine iz blaga, kot so vzmetnice in kavči. [Slika 1-4 in Slika 3-8]

MOČEN NASTAVEK ZA HIŠNE LJUBLJENČKE*: [Slika 3-9]

Idealen za odstranjevanje dlak hišnih ljubljencev in alergenov z mehkega pohištva in stopnic, obloženih s preprogo.

Ne dotikajte se vrtljive krtače, ko je izdelek vklopljen. Nastavek ne sme mirovati, ko se krtača vrti.

KOMPLET ZA SHRANJEVANJE HRANE IN VARČEVANJE S PROSTOROM*:

Komplet za varčevanje s prostorom vam omogoča zmanjšanje prostornine mehkih stvari in blaga zato, da optimizirate uporabo prostora doma ali med potovanji. [Slika 3-11]

Komplet za shranjevanje hrane optimizira prostor v hladilniku ali zamrzovalniku in dlje ohranja hrano svežo in varno, saj v vreči ni zraka. [Slika 3-10]

OPOZORILO: Vreče za shranjevanje hrane in varčevanje s prostorom hranite ločeno od otrok. Narejene so iz plastike in bi lahko postale nevarne za otroke, če jih pustite brez nadzora. Prepričajte se, da te vrečke shranjujete na visokem in izven dosegaja majhnih otrok.

Kako uporabljati komplet za shranjevanje hrane*:

1. Vstavite priključek za komplet v vtičnico izdelka.
2. Vstavite pripomoček za shranjevanje hrane v priključek za komplet. [Slika 3-12]
3. Vzemite vakuumsko vrečo za hrano in jo primite tako, da držite vsako stran zadrga in nato povlečete strani narazen.
4. Položite hrano v vrečo tako, da odprto vrečo položite na ravno površino z odprtino zgoraj. Ventil za zrak in dovod za polnjene morata biti obrnjena navzgor. [Slika 3-13] Pazite, da vreče ne napolnete preveč.
5. Vzemite eno zadrgo za varnost (vključeno v komplet) in jo položite na vrh vakuumske vrečke, da jo boste lažje zaprli. S palcem in kazalcem trdno primite drsnik z zadrgo. Nato povlecite zadrgo čez zgornjo stran vreče. Prepričajte se, da zadrgo povlečete naprej in nazaj vsaj dvakrat. Malo močneje pritisnite navzdol, da se prepričate, da se je naredil trden pečat in da zrak ne bo uhajal. [Slika 3-13]
6. S prsti pojdite vzdolž zadrga. Da se prepričate, da je zadrga popolnoma zaprta, povlecite prste vzdolž poti zadrga in jo potisnite navzdol. Morali bi čutiti, če kakšne območja niso pravilno zaprta.
7. Postavite okrogli rdeči sestavni del pripomočka za shranjevanje hrane na ventil za zrak. Prepričajte se, da ste popolnoma pokrili ventil za zrak s tem rdečim sestavnim delom. [Slika 3-14]
8. Popolnoma povlecite bat pripomočka za shranjevanje hrane. [Slika 3-14]
9. Vključite izdelek in pri tem z roko držite rdeči sestavni del na ventilu za zrak. [Slika 3-14] Ko bo vakuum vklopljen,

* Le pri določenih modelih

boste videli, da se bo vrečka krčila med odstranjevanjem zraka. Ko se vrečka neha krčiti, to pomeni, da ste dokončali postopek zapiranja. Na tej točki lahko izklopite izdelek.

10. Odstranite pripomoček za shranjevanje hrane in zaprite ventil za zrak tako, da nanj s prsti večkrat pritisnete in tako preprečite, da zrak uide iz vrečke. **[Slika 3-14]**
11. Shranite v hladilniku ali zamrzovalniku.

Kako uporabljati komplet za varčevanje s prostorom*:

1. Vstavite priključek za komplet v vtičnico izdelka.
2. Vstavite pripomoček za varčevanje s prostorom (v svetlo modri barvi) v priključek za komplet. **[Slika 3-15]**
3. Vzemite vakuumsko vrečo za mehke stvari/blago in jo primite tako, da držite vsako stran zadrgne in nato povlečete strani narazen.
4. Položite mehke stvari v vrečo tako, da odprto vrečo položite na ravno površino z odprtino zgoraj. Ventil za zrak mora biti obrnjen navzgor. **[Slika 3-16]** Pazite, da vreče ne napolnite preveč. Prepričajte se, da so vse stvari suhe, preden jih spravite.
5. Vzemite eno zadrgo za varnost (vključeno v komplet) in jo položite na vrh vakuumske vrečke, da jo boste lažje zaprli. S palcem in kazalcem trdno primite drsnik z zadrgo. Nato povlecite zadrgo čez zgornjo stran vreče. Prepričajte se, da zadrgo povlečete naprej in nazaj vsaj dvakrat. Malo močneje pritisnite navzdol, da se preprečate, da se je naredil trden pečat in da zrak ne bo uhajal. **[Slika 3-16]**
6. S prsti pojdite vzdolž zadrgne. Da se preprečate, da je zadrga popolnoma zaprta, povlecite prste vzdolž poti zadrgne in jo potisnite navzdol. Morali bi čutiti, če kakšne območja niso pravilno zaprta.
7. Odprite zamašek ventila na vrhu vrečke. **[Slika 3-17]** Za odpiranje zamaška za ventil položite eno roko okrog dna ventila in uporabite drugo roko za obračanje in dviganje zamaška.
8. Postavite okrogli svetlo modri sestavni del pripomočka za varčevanje s prostorom na ventil za zrak. Prepričajte se, da ste popolnoma pokrili ventil za zrak s tem svetlo modrim sestavnim delom. **[Slika 3-17]**
9. Vklopite izdelek. Ko bo vakuum vklopljen, boste videli, da se bo vrečka krčila med odstranjevanjem zraka. Ko se vrečka neha krčiti, to pomeni, da ste dokončali postopek zapiranja. Na tej točki lahko izklopite izdelek. **[Slika 3-17]**
10. Odstranite pripomoček za varčevanje s prostorom in ponovno namestite zamašek za ventil ter ga obrnite, da tako preprečite uhajanje zraka. **[Slika 3-17]**
11. Shranite jo na gladki in ravni površini. Prepričajte se, da v bližini vreče ni ostrih predmetov.

VZDRŽEVANJE SESALNIKA **[Slika 4]**

Praznjenje posode za prah

1. Pritisnite gumb za sprostitve posode in odstranite posodo za prah. **[Slika 4-3]**
2. Povlecite za kovinski obroč in odstranite sestavo predmotornega filtra (kovinsko mrežo in predmotorni filter). **[Slika 4-4]**
3. Iz posode za prah izpraznite umazanijo. **[Slika 4-5]**
4. Odstranite odvečne delce s kovinske mreže, nato pridržite dno kovinske mreže in zavrtite vrh v nasprotni smeri urnega kazalca ter odstranite predmotorni filter. **[Slika 4-6]**
5. Potrepeljajte dno in vrh predmotornega filtra zato, da odstranite prah, nato pa s krtačo za prah odstranite morebitne delce s predmotornega filtra in kovinske mreže. **[Slika 4-7]**
6. Ko odstranite ves odvečni prah in umazanijo, zlivajte toplo vodo na predmotorni filter in kovinsko mrežo, dokler voda ne postane čista. Ne perite POSODE ZA PRAH, ker so v njeni notranjosti elektronski delci. **[Slika 4-8]**
7. Odstranite odvečno vodo in pustite, da se 24 ur suši. Filter in mrežo ponovno namestite samo, ko sta popolnoma suha. **[Slika 4-9]**
8. Ko je filter povsem suh, ga spet sestavite in vnovič namestite na sesalnik. **[Slika 4-11]**

OPOMBA: Pri čiščenju predmotornega filtra ne uporabljajte vroče vode ali detergentov. Če se predmotorni filter poškoduje (kar je zelo redko), namestite originalni Hoover nadomestni del. Prepričajte se, da ste predmotorni filter ponovno namestili v posodo za prah, saj je izdelek opremljen z zaščitnim mehanizmom za filter, ki preprečuje, da bi se posoda za smeti ponovno namestila na izdelek.

POMEMBNO: Za optimalno učinkovitost naj bodo filtri vedno čisti. Priporočamo, da predmotorni filter in mrežo perete vsaj enkrat na mesec.

OPOZORILO: NE PERITE POSODE ZA PRAH, ker so v njeni notranjosti elektronski delci. Posodo za prah lahko obrišete s suho krpo.

ODSTRANJEVANJE BLOKADE PRIPOMOČKA **[Slika 5]**

Če izdelek deluje z nameščenim pripomočkom in LED lučka za vklop/izklop utripa v rdeči barvi s frekvenco utripanja 2 HZ, to pomeni, da nameščen pripomoček blokiran, zato morate preveriti in odstraniti blokado iz pripomočka in/ali z dovoda pripomočka ali posode.

POMEMBNO: Pred kakršnikoli vzdrževanjem vedno ugasnite čistilnik in odstranite vse pripomočke s čistilnika.

Blokada MOČNEGA NASTAVKA ZA HIŠNE LJUBLJENČKE

Korak 1: Izklopite LED gumb za vklop/izklop, pritisnite gumb za sprostitve nastavka in odstranite močni nastavek za hišne ljubljence*

Korak 2: Zavrtite končni del krtače v nasprotni smeri urnega kazalca s kovancem ali izvijačem. **[Slika 5-7]**

Korak 3: Odstranite krtačo.

Korak 4: Odstranite blokado s krtače ali zamaška na koncu krtače.

Korak 5: Pritisnite na zapiralo krtače

Korak 6: Ponovno nameštite krtačo na nastavek

Korak 7: Zavrtite končni del krtače v smeri urnega kazalca

Korak 8: Dokončano. Pripravljen na uporabo.

Ponovna namestitev kompleta baterije

Ta naprava za čiščenje je opremljena z litijsko baterijo, ki jo je mogoče ponovno napolniti in jo je mogoče zamenjati. Pokrov za komplet baterija obračajte v nasprotni smeri urnega kazalca in nato odstranite komplet baterije.

Način odstranitve baterije, ko izdelek ne deluje več zadovoljivo

Preden sesalnik zadržete, morate odstraniti baterije. Uporabljene baterije je treba odnesti v enoto za recikliranje. Baterije se ne smejo odvreči v gospodinjске odpadke.

POMEMBNO: Pred odstranjevanjem baterije vedno popolnoma izpraznite.

OPOZORILO: Ne poskušajte sami odpreti in popraviti baterije. Za svoj sesalnik uporabite samo odobrene nadomestne dele. Uporaba delov, ki jih Hoover ne priporoča, je nevarna in bo razveljavila garancijo.

ODPRAVLJANJE TEŽAV

Če boste imeli kakršne koli težave z vašim sesalnikom, preden pokličete Hooverjev servisni center za stranke s pomočjo enostavnega seznama v nadaljevanju preverite naslednje:

TEŽAVA	VZROK	REŠITVE
Sesalnika se ne da vklopiti	Komplet baterije ni pravilno sestavljen	Ponovno sestavite komplet baterije
Vaš čistilnik se stalno izklaplja po le nekaj sekundah uporabe in baterija je napolnjena in pravilno nameščena.	V tem primeru je blokada v posodi za prah na dovodu ali pa so blokirani filtri, nameščeni v notranjosti naprave.	Odstranite sklop filtra (mrežo in predmotorni filter) iz notranjosti posode za prah in sledite navodilom za čistejše vzdrževanje v navodilih za uporabo ali preprosto navedenimi na etiketi za vzdrževanje na posodi za prah.
Sesalna moč je manjša ali pa sesalnik sploh ne vsesava	Posoda za prah je polna ali pa je predfilter blokiran	Izpraznite posodo za prah in operite predmotorni filter in kovinsko mrežo
LED gumb za vklop/izklop med polnjenjem sveti rdeče	Baterije se ne da polniti	To je morebitna posledica zelo dolgega obdobja shranjevanja (več kot pol leta). Kontaktirajte Hooverjev servis za stranke, da se dogovorite za zamenjavo baterij. Če se težava nadaljuje, kontaktirajte Hooverjev servisni center za stranke.
Ko uporabljate izdelek z nameščenim pripomočkom, LED gumb za vklop/izklop utripa v rdeči barvi s frekvenco utripanja 2 HZ	Nameščen motoriziran pripomoček je blokiran	Odstranite blokado in glejte del "Odstranjevanje blokade iz motoriziranih pripomočkov".
Ko uporabljate izdelek, LED gumb za vklop/izklop utripa (v rdeči barvi) s frekvenco utripanja 1 HZ	Opozorilo, da je kapaciteta baterije $\leq 10\%$	Izdelek napolnite, ko je baterija popolnoma izpraznjena.
Ko uporabljate izdelek, LED gumb za vklop/izklop utripa (v rdeči barvi) 4 sekunde s frekvenco utripanja 2 HZ. Nato se ugasne.	Pot za dovod zraka izdelku je popolnoma blokirana	Preverite, ali je okoli dovoda izdelka kje blokada in jo odstranite.
Ko uporabljate izdelek, LED gumb za vklop/izklop utripa (v rdeči barvi) 6 sekund in frekvenca utripanja je 2 HZ. Nato se ugasne.	Čistilnik je pregret	Za hlajenje in ponastavitev bo potreboval nekeje 45 minut.

NADOMESTNI DELI IN POTROŠNI MATERIAL HOOVER

Vedno uporabljajte originalne nadomestne dele Hoover. Dobite jih pri lokalnem prodajalcu Hooverjevih izdelkov. Pri naročanju delov vedno navedite številko modela.

GARANCIJA

Garancijski pogoji za to napravo so taki, kot jih določi zastopnik v državi, kjer je naprava prodana. Podrobnosti glede garancijskih pogojev lahko dobite od prodajalca, pri katerem ste napravo kupili. Če želite uveljavljati kakršno koli garancijo, potrebujete potrdilo o nakupu ali račun.

POMEMBNO: Zagotovljena življenjska in garancijska doba baterij tega sesalnika je 1 leto od datuma nakupa. Po preteku enega leta je uporabnik sam dolžan poravnati stroške nove baterije.

Garancija se lahko spreminja brez predhodnega obvestila.

GÜVENLİ KULLANIM TALİMATLARI

Bu ürün kullanım kılavuzunda belirtildiği gibi yalnızca ev temizliği için kullanılmalıdır. Lütfen ürünü kullanmadan önce bu kılavuzun tam olarak anlaşıldığından emin olun.

Cihazı temizlemeden ya da herhangi bir bakım işlemi uygulamadan önce daima cihazı kapatın ve şarj aletini prizden çıkarın.

Bu cihaz 8 yaş ve üzeri çocuklar ve yetersiz fiziksel, duyuşal veya zihinsel kabiliyete sahip kişiler ya da deneyim ve bilgi yoksunu kişiler tarafından bir yetişkinin gözetiminde veya cihazın güvenli bir şekilde kullanımı ile ilgili talimatı ve bulunan tehlikelerin açıkça anlatılması ile kullanılabilir. Çocuklar cihaz ile oynamamalıdır. Temizleme ve bakım işlemi denetimsiz şekilde çocuklar tarafından yapılmamalıdır.

Güç kablosu hasar görürse cihazı kullanmayı derhal bırakın. Herhangi bir yaralanmaya engel olmak için güç kablosunun mutlaka yetkili bir Hoover servisi tarafından değiştirilmesi gereklidir.

Ellerinizi, ayaklarınızı, bol giysileri ve saçlarınızı dönen fırçalardan uzak tutun.

Yalnızca cihazla birlikte verilen şarj aletini kullanın.

Besleme voltajının şarj aleti üzerinde belirtilen değerle aynı olup olmadığını kontrol edin.

Bu Hoover ev aleti sadece 230V (İngiltere: 240V) prize takılması uygun olan çift izolasyonlu bir batarya şarj cihazıyla verilmektedir.

Şarj aletini uygun bir prize takın ve ürünü şarj altlığına yerleştirin.

Şarj işlemi öncesinde cihazı kapalı konuma getirin.

İlk kullanımdan önce elektrikli süpürgenizi en az 24 saat şarj edin. Açma/kapama düğmesi LED göstergesi şarj sırasında yanıp sönecek (mavi renkte) ve tamamen şarj olduğunda sürekli yanacaktır (mavi renkte).

Pilleri yeniden şarj etmek için kullanım sonrasında cihazı yeniden şarj cihazına bağlayın.

Pilleri kesinlikle 37°C'nin üzerindeki veya 0°C'nin altındaki sıcaklıklarda şarj etmeyin.

Şarj aletinin şarj olurken ısınması doğaldır.

Şarj aletinin fişini kablosundan çekerek çıkarmayın.

Uzun süre evde bulunmayacaksanız (tatil vs. gibi nedenlerle) şarj aletini prizden çekin. Uzun süre kullanılmayan elektrikli süpürge'nin şarjı kendi kendine bitebileceğinden, yeniden kullanmadan önce süpürgeyi iyice şarj edin.

Cihaz atılacağı zaman, öncelikle piller çıkartılmalıdır. Pil çıkartılırken, cihaz şebeke beslemesinden çıkartılmalıdır. Pilleri güvenli bir şekilde imha edin. Pillerin tamamen boşalması için cihazı durana kadar çalıştırın. Kullanılmış piller bir geri dönüştürme istasyonuna götürülmeli ve evsel atıklarla birlikte atılmamalıdır. Pilleri çıkarmak için, lütfen Hoover Müşteri Merkezi ile temasa geçin veya aşağıdaki talimatlara göre devam edin.

ÖNEMLİ: Çıkarmadan önce pilleri her zaman tamamendeşarj edin.

Süpürgeyi piller tamamen boşalana kadar çalıştırın.

Ürünü şarj altlığından çıkarın.

Pil kapakçığını saat yönünün tersine çevirin ve pili çıkarın.

NOT: Birimin parçalarına ayrılması ile ilgili zorluk yaşarsanız ya da cihazın tamiri, onarımı ya da geri dönüşümü ile ilgili daha ayrıntılı bilgiye ihtiyaç duyarsanız lütfen belediyeniz ya da ev atıkları imha hizmetleri ile görüşün.

Yalnızca Hoover tarafından önerilen veya sağlanan aparatları, malzemeleri ve yedek parçaları kullanın.

Statik elektrik: Bazı halılar düşük miktarda statik elektrik yüklenmesine sebep olabilir. Statik elektrikdeşarjı sağlığa zararlı değildir.

Cihazınızı dış mekanlarda veya ıslak yüzeylerde ya da ıslak toplama için kullanmayın.

Sert veya keskin nesnelere, kibritleri, sıcak külleri, sigara izmaritleri veya diğer benzeri öğeleri toplamayın. Yanıcı sıvıları, temizleme sıvılarını, aerosolleri veya spreyleri püskürtmeyin ya da toplamayın.

Cihazı kullanırken güç kablosu üzerine basmayın veya güç kablosundan çekerek prizden çıkarmayın. Arıza görünürse cihazı veya şarj aletini kullanmayı bırakın.

Hoover teknik servisi: Cihazın uzun süre güvenli ve verimli kullanımını sağlamak için, servis ve bakımlarının yetkili Hoover servisinde yapılmasını tavsiye ederiz.

Cihazı hayvanları veya insanları temizlemek için kullanmayın. Pilleri şarj edilemeyen pillerle değiştirmeyin.

Çevre:

Bu cihaz Atık Elektrikli ve Elektronik Teçhizat (WEEE) hakkında Avrupa direktifi 2011/65/EC'ye uygunluk işaretine sahiptir. Bu ürünün doğru bir şekilde atılmasını sağlayarak, yanlış atılmasından dolayı çevre ve insan sağlığında oluşabilecek olumsuz etkilerin önlenmesine katkıda bulunacaksınız. Ürünün üzerindeki sembol, bu ürünün ev atığı olarak değerlendirilmeyeceğini gösterir. Bunun yerine ürün, elektrikli ve elektronik cihazların geri dönüştürülmesi için oluşturulan geçerli bir toplama noktasına bırakılmalıdır. İmha, atık imhası için düzenlenen yerel çevre yönetmeliklerine uygun olarak yapılmalıdır. Ürünün nasıl elden çıkarılacağı konusunda daha detaylı bilgi için bağlı bulunduğunuz muhtarlığa, çöp toplama şirketine veya ürünü satın almış olduğunuz mağazaya müracaat edin.



Bu ürün 2014/35/EU, 2014/30/EU ve 2011/65/EU' Avrupa Direktiflerine göre uygundur.

CANDY HOOVER GROUP S.r.l. Via Privata Eden Fumagalli, 20861 Brugherio (MB) Italy

ÜRÜN BİLEŞENLERİ

- | | |
|---------------------------------------|---|
| A. Pil Kapağı | K. Şarj Cihazı ve Şarj Altlığı |
| B. Batarya Grubu | L. Şarj altlığı |
| C. AÇMA/KAPAMA LED düğmesi | M. Aksesuar Kutusu* |
| D. Çöp Kutusu Serbest Bırakma Düğmesi | N. Evcil Hayvan Başlığı* |
| E. Toz Torbası | O. Gıda Tasarrufu Sağlayan Aparat* |
| F. LED Işık | P. Kit Konektörü* |
| G. Ön motor filtresi | Q. Yer Tasarrufu Sağlayan Aparat* |
| H. Metal Ağ | R. Yumuşak Dokulu Kumaşlar için Vacuum Torbası* |
| I. 3'ü 1 arada Aparat | S. Gıda Vakum Torbaları* |
| J. Temizlik Fırçası | |

SÜPÜRGENİZİN HAZIRLANMASI [Şek. 1]

Ürününüzü dikkatlice ambalajından çıkarın.

1. Pil takımını ürün sapına takın ve pil takımını saat yönünde döndürün. [Şek. 1-2]
2. Şarj cihazını şarj altlığından geçirin. [Şek. 1-2]
3. Şarj cihazını şarj altlığına geri takın ve bastırın.
4. Kabloyu kablo yuvasına bastırın. [Şek. 1-2]
5. Ürünü şarj altlığına koyun. [Şek. 1-3]
6. 3'ü 1 arada aparatını şarj altlığına koyun. [Şek. 1-3]
7. Aksesuar kutusunu* şarj altlığının arkasına takın. [Şek. 1-5 ve Şek. 1-6]
8. Kabloyu kablo yuvasına bastırın. [Şek. 1-5 ve Şek. 1-6]
9. Evcil hayvan başlığını* aksesuar kutusuna* koyun. [Şek. 1-5]
10. Yer ve gıda tasarrufu sağlayan kiti* aksesuar kutusuna* koyun. [Şek. 1-6]

NOT: Sadece elektrikli süpürgeyle birlikte verilen şarj aletini kullanın. Ürün şarj olurken, şarj aletinin ısınması normaldir.

ŞARJ OLUYOR [Şek. 2]

Tüm aksesuarları elektrik süpürgesinden çıkarın, ardından ürünü şarj altlığına koyun ve şarj aletini uygun bir prize takın. [Şek. 2-1 ve Şek. 2-2]

Ürün şarj olmaya başlayacak ve açma/kapama LED düğmesi mavi renkte yanıp sönecektir. Yanıp sönmeye frekansı 1HZ'dir. [Şek. 2-3]

Ürün tamamen şarj olduğunda, açma/kapama LED düğmesi açık (sabit) olacaktır. [Şek. 2-4]

* Sadece bazı modeller için

NOT: Sadece elektrikli süpürgeyle birlikte verilen şarj aletini kullanın. Ürün şarj olurken, şarj aletinin ısınması normaldir.
NOT: Elektrik süpürgesini uzun süre kullanmayacaksınız lütfen batarya ömrünü korumak için batarya grubunu elektrik süpürgesinden çıkarın.

TEMİZLEYİCİNİN KULLANIMI [Şek. 2]

Elektrik süpürgesini şarj aletinden çıkarın ve ardından açma/kapama LED düğmesine basın. Açma/kapama LED düğmesi sabit mavi renkte (ürün şarjı >%10 ise) ve ön LED ışığı beyaz renkte yanacaktır. Kullanmayı bitirdiğinizde, açma/kapama LED düğmesine basarak ürünü kapatın, her kullanımdan sonra veya toz haznesi dolduğunda toz haznesini boşaltın ve filtre ile birlikte temizleyin. Lütfen TEMİZLEYİCİNİZİN BAKIMI bölümüne bakın. Bu elektrik süpürgesi, ana gövdede bir açma/kapama LED düğmesi ile donatılmıştır. Ürün çalıştırıldığında, pil seviyesini göstermek için LED yanacak veya sönecektir.

Pil seviyesi:

Açma/kapama LED'i açık (sabit mavi renk): 10%-100% şarj

Açma/kapama LED'i kırmızı renkte yanıp söntüyor ve yanıp sönmeye frekansı 1HZ'dir: ≤ 10% şarj

Açma/kapama LED'i kapalı: 0% şarj

AKSESUARLAR [Şek. 3]

Tüm aksesuarlar doğrudan elektrik süpürgesinin ana gövdesine takılabilir.

Aksesuarı çıkarmak için, aksesuar serbest bırakma düğmesine basın ve ana gövdeden çekip ayırın. Aksesuar bir serbest bırakma düğmesi ile donatılmamışsa, ana gövdeden çekip ayırın.

3'Ü 1 ARADA APARATI:

Kenar köşe aparatı: Köşeleri ve ulaşılması zor alanları temizlemek için uygundur. [Şek. 3-6]

Toz Fırçası: Sert yüzeyleri zarar vermeden veya çizmeden temizlemek için idealdir. [Şek. 1-4 ve Şek. 3-7]

Mobilya Başlığı: Minderler ve kanepeler gibi kumaş yüzeyleri için mükemmeldir. [Şek. 1-4 ve Şek. 3-8]

EVCİL HAYVAN BAŞLIĞI*: [Şek. 3-9]

Ev tekstil ürünleri ve halı kaplı merdivenlerden evcil hayvan tüylerini ve alerjenleri çıkarmak için idealdir.

Ürün çalışırken, döner fırçaya dokunmayın. Fırça dönerken başlığı sabit tutmayın.

YER VE GIDA TASARRUFU SAĞLAYAN KİT*:

Yer tasarrufu sağlayan kit, evde veya seyahat ederken alanı optimize etmek için dokumaların ve kumaşların hacmini azaltmanıza olanak tanır. [Şek. 3-11]

Gıda tasarrufu sağlayan kit, buzdolabınızın veya dondurucunuzun içindeki alanı optimize eder ve torbanın içinde hava olmadan yiyecekleri daha uzun süre taze ve güvende tutar. [Şek. 3-10]

UYARI: Gıda ve yer tasarrufu sağlayan torbaları çocuklardan uzak tutun. Plastikten yapırlar ve denetimsiz bırakılırsa çocuklar için tehlikeli olabilirler. Bu torbaların küçük çocukların erişmeyeceği yüksek bir yerde saklandığından emin olun.

Gıda Tasarrufu Sağlayan kit nasıl kullanılır*:

1. Kit konektörünü ürün girişine takın.
2. Gıda Tasarrufu Sağlayan aparatı kit konektörüne takın. [Şek. 3-12]
3. Gıda vakum torbasını alın, fermuarın her iki yanından tutarak ve çekip aralayarak açın.
4. Açık torbayı yüzü yukarı bakacak şekilde düz bir yüzeye yerleştirerek yiyeceği torbanın içine koyun. Hava valfi ve doldurma çizgisi yukarı bakmalıdır. [Şek. 3-13] Torbayı fazla doldurmadığınızdan emin olun.
5. Bir adet sure-zip (kite dahildir) alın ve sıkıca kapatmanıza yardımcı olması için vakum torbanızın üstüne koyun. Sure-zip kaydırıcıyı baş ve işaret parmaklarınızı kullanarak sıkıca tutun. Ardından, fermuarı torbanın üstünde kaydırın. Fermuarı en az iki kez ileri geri kaydırduğunuzdan emin olun. Sıkı bir sızdırmazlığın sağlandığından emin olmak için biraz daha sert bastırın, hava sızmayacaktır. [Şek. 3-13]
6. Parmaklarınızı fermuar boyunca gezdirin. Fermuarın tamamen kapandığından emin olmak için, parmaklarınızı fermuar rayı boyunca kaydırın ve aşağı doğru bastırın. Herhangi bir alanın kapalı olmadığını hissedebilirsiniz.
7. Gıda Tasarrufu Sağlayan aparatın dairesel kırmızı parçasını hava valfi üzerine yerleştirin. Hava valfini bu kırmızı parçayla tamamen kapattığınızdan emin olun. [Şek. 3-14]
8. Gıda tasarrufu sağlayan aparatın kilitleme açacağını tamamen çekin. [Şek. 3-14]
9. Ellinizle hava valfi üzerindeki kırmızı parçayı tutarak ürünü açın. [Şek. 3-14] Vakum açıldığında, hava çıkarılırken torbanın büzülmeğe başladığını göreceksiniz. Torbanın büzülmesi durduğunda, mühürleme işlemini tamamlamışsınız demektir. Bu noktada ürünü kapatabilirsiniz.

* Sadece bazı modeller için

10. Gıda Tasarrufu Sağlayan aparatı çıkarın ve hava valfini, torbadan hava kaçmasını önlemek için parmaklarınızla birkaç kez bastırarak kapatın. **[Şek. 3-14]**
11. Buzdolabında veya dondurucuda saklayın.

Yer Tasarrufu Sağlayan kit nasıl kullanılır*:

1. Kit konektörünü ürün girişine takın.
2. Yer Tasarrufu Sağlayan aparatı (açık mavi renkte) kit konektörüne takın. **[Şek. 3-15]**
3. Dokuma/kumaşlar için olan vakum torbasını alın, fermuarın her iki yanından tutarak ve çekip aralayarak açın.
4. Açık torbayı yüzü yukarı bakacak şekilde düz bir yüzeye yerleştirerek dokumaları torbanın içine koyun. Hava valfi yukarı bakmalıdır. **[Şek. 3-16]** Torbayı fazla doldurmadığınızdan emin olun. Paketlemeden önce tüm ürünlerin kuru olduğundan emin olun.
5. Bir adet sure-zip (kite dahildir) alın ve sıkıca kapatmanıza yardımcı olması için vakum torbanızın üstüne koyun. Sure-zip kaydırıcıyı baş ve işaret parmaklarınızı kullanarak sıkıca tutun. Ardından, fermuarı torbanın üstünde kaydırın. Fermuarı en az iki kez ileri geri kaydırduğunuzdan emin olun. Sıkı bir sızdırmazlığın sağlandığından emin olmak için biraz daha sert bastırın, hava sızmayacaktır. **[Şek. 3-16]**
6. Parmaklarınızı fermuar boyunca gezdirin. Fermuarın tamamen kapandığından emin olmak için, parmaklarınızı fermuar rayı boyunca kaydırın ve aşağı doğru bastırın. Herhangi bir alanın kapalı olmadığını hissedebilirsiniz.
7. Torbanın üstündeki valf kapağını açın. **[Şek. 3-17]** Valf kapağını açmak için, bir elinizi valfin tabanı etrafına koyun ve diğerini kullanarak kapağı döndürün ve kaldırın.
8. Yer Tasarrufu Sağlayan kitin dairesel açık mavi parçasını hava valfi üzerine yerleştirin. Hava valfini bu açık mavi parçayla tamamen kapattığınızdan emin olun. **[Şek. 3-17]**
9. Ürünü çalıştırın. Vakum açıldığında, hava çıkarılırken torbanın büzölmeye başladığını göreceksiniz. Torbanın büzölmesi durduğunda, mühürleme işlemini tamamlamışsınız demektir. Bu noktada ürünü kapatabilirsiniz. **[Şek. 3-17]**
10. Yer Tasarrufu Sağlayan aparatı çıkarın ve hava valfini, valf kapağını geri koyarak ve torbadan hava kaçmasını önlemek için döndürerek kapatın. **[Şek. 3-17]**
11. Pürüzsüz ve düz bir yüzeyde saklayın. Torbanın yanına kesici aletlerin konmadığından emin olun.

TEMİZLEYİCİNİZİN BAKIMI [Şek. 4]

Toz Haznesinin Boşaltılması

1. Hazneyi serbest bırakma düğmesine basın ve toz haznesini çıkarın. **[Şek. 4-3]**
2. Bileziği çekin ve ön motor filtre paketini (metal ağ ve ön motor filtresi) çıkarın. **[Şek. 4-4]**
3. Toz haznesindeki pisliği boşaltın. **[Şek. 4-5]**
4. Metal ağdaki fazla pislikleri temizleyin, ardından metal ağı tabanını tutun ve üst kısmı saat yönünün tersine çevirin ve ön motor filtresini çıkarın. **[Şek. 4-6]**
5. Tozu temizlemek için ön motor filtresinin tabanına ve üstüne hafifçe vurun, ardından toz alma fırçasını kullanarak ön motor filtresi ve metal ağdaki tüm diğer birikintileri temizleyin. **[Şek. 4-7]**
6. Tüm fazla toz ve pislik temizlendikten sonra, su temiz akana kadar ön motor filtresini ve metal ağı ılık suyla yıkayın. Toz haznesinin içinde elektronik parçalar olduğundan, TOZ HAZNESİNİ yıkamayın. **[Şek. 4-8]**
7. Fazla suyu alın ve 24 saat kurumaya bırakın. Filtreyi ve ağı yalnızca tamamen kuruduktan sonra yeniden takın. **[Şek. 4-9]**
8. Tamamen kurduğunda süpürgedeki yerine yeniden takınız. **[Şek. 4-11]**

NOT: Motor öncesi filtreyi temizlerken sıcak su veya deterjan kullanmayın. Motor öncesi filtrenin hasar görmesi halinde, orijinal bir Hoover yedek parçası takın. Ürün, toz haznesinin ürüne yeniden monte edilmesini önleyecek bir filtre koruma mekanizmasına sahip olduğundan, lütfen ön motor filtresini toz haznesine Yeniden Taktığınızdan emin olun.

ÖNEMLİ: Optimum performans için, filtrenizi daima temiz tutun. Ön motor filtrenizi ve ağı ayda en az bir kez yıkamanızı öneririz.

UYARI: İçeride elektronik parçalar olduğundan, TOZ HAZNESİNİ YIKAMAYIN. Toz haznesini kuru bir bezle temizleyebilirsiniz.

AKSESUAR TIKANIKLIĞININ TEMİZLENMESİ [Şek. 5]

Ürün aksesuar takılıyken çalışıyorsa ve açma/kapama LED'i 2HZ'lik yanıp sönme frekansı ile kırmızı renkte yanıp sönyorsa, takılı aksesuarın tıkanıldığını bildirir ve dolayısıyla, aksesuardan ve/veya ürün girişinden veya hazneden tıkanıklığı kontrol etmeniz ve kaldırmanız gerekir.

ÖNEMLİ: Herhangi bir bakım işlemi yapmadan önce, elektrik süpürgesini daima kapatın ve tüm aksesuarları elektrik süpürgesinden çıkarın.

EVCİL HAYVAN BAŞLIĞI* tıkanıklığı

Adım 1: Açma/kapama LED düğmesini kapatın, başlığı serbest bırakma düğmesine basın ve evcil hayvan başlığını çıkarın*

Adım 2: Karıştırıcı ucu kapağını bir bozuk para veya tornavida ile saat yönünün tersine döndürün. **[Şek. 5-7]**

Adım 3: Karıştırıcıyı çıkarın.

Adım 4: Karıştırıcıdaki veya karıştırıcı ucu kapağındaki tıkanıklığı giderin.

Adım 5: Karıştırıcı kilidine basın

Adım 6: Karıştırıcıyı başlığın içine yeniden takın

Adım 7: Karıştırıcı ucu kapağını saat yönünde döndürün

Adım 8: Tamamlandı. Kullanıma hazır.

Pil takımını değiştirme

Bu süpürge, değiştirilebilir ve şarj edilebilir bir lityum iyon pil takımı ile donatılmıştır. Pil takımı kapağını saat yönünün tersine çevirin ve ardından pil takımını çıkarın.

Ürün Hizmet Ömrü Sonunda Bataryanın Elden Çıkarılması

Süpürgenizi atmanız gerekiyorsa piller çıkarılmalıdır. Kullanılmış piller bir geri dönüşüm istasyonuna götürülmeli ve evsel atıklarla birlikte atılmamalıdır.

ÖNEMLİ: Çıkarmadan önce pilleri her zaman tamamen deşarj edin.

UYARI: Batarya grubunu açmaya ve kendiniz onarmaya çalışmayın. Yalnızca elektrik süpürge için onaylanmış yedek parçaları kullanın. Hoover tarafından onaylanmamış parçaların kullanılması tehlikelidir ve garantinizi geçersiz kılar.

SORUN GİDERME

Elektrikli süpürgeyle ilgili bir sorun yaşarsanız, Hoover Müşteri Hizmetleri Merkezi'ni aramadan önce aşağıdaki kontrol listesini inceleyin:

SORUN	NEDEN	ÇÖZÜMLER
Elektrik süpürgesi açılmıyor	Pil takımı düzgün monte edilmemiş	Pil takımını yeniden monte edin
Elektrik süpürge yalnızca birkaç saniye çalıştıktan sonra sürekli olarak kapanıyorsa ve pil şarj edilmiş ve düzgün monte edilmişse.	Toz haznesinin girişinde tıkanıklık var veya toz haznesinin içindeki filtreler tıkalı.	Filtre tertibatını (ağ ve ön motor filtresi) toz haznesinin içinden çıkarın ve temizleyicinin bakımı için kullanım kitapçığındaki veya toz haznesi üzerindeki bakım etiketinde gösterilen talimatları izleyin.
Emme zayıf veya emme yapılmıyor.	Toz haznesi dolu veya ön filtre tıkalı	Toz haznesini boşaltın ve ön motor filtresini ve metal ağı yıkayın
Açma/kapama LED düğmesi şarj sırasında kırmızı renk gösteriyor	Pil takımı şarj edilemez	Bu, çok uzun saklama sürelerinin bir sonucu olabilir (altı aydan fazla). Batarya değişimi için Hoover müşteri hizmetlerine başvurun. Sorun devam ederse Hoover Müşteri Hizmetleri Merkezi'ne başvurun.
Ürünü aksesuar takılıken kullanırken, açma/kapama LED düğmesi 2HZ'lik yanıp sönme frekansı ile kırmızı renkte yanıp sönüyor	Takılı motorlu aksesuar başlığı tıkalı	Tıkanıklığı giderin, "Motorlu aksesuar tıkanıklığının giderilmesi" bölümünü kontrol edin.
Ürünü kullanırken, açma/kapama LED düğmesi 1HZ'lik yanıp sönme frekansı ile yanıp sönüyor (kırmızı renkte)	Pil kapasitesinin \leq %10 olduğunu hatırlayın	Pil tamamen bittiğinde ürünü şarj edin.
Ürünü kullanırken, açma/kapama LED düğmesi 2HZ'lik yanıp sönme frekansı ile 4 saniye yanıp sönüyor (kırmızı renkte). Ardından kapanıyor.	Ürünün hava giriş yolu tamamen tıkalı	Ürün girişinin etrafında herhangi bir tıkanıklık olup olmadığını kontrol edin ve temizleyin.
Ürünü kullanırken, açma/kapama LED düğmesi 6 saniye kırmızı renkte yanıp sönüyor ve yanıp sönme frekansı 2HZ. Ardından kapanıyor.	Elektrik süpürgesi aşırı ısınmış	Soğuması ve sıfırlanması yaklaşık 45 dakika sürecektir.

HOOVER YEDEK PARA VE SARF MALZEMELERİ

Paraları daima orijinal Hoover paraları ile deęiřtirin. Bu paraları Hoover servislerinden tedarik edebilirsiniz. Para sipariři verirken mutlaka cihazın model numarasını belirtin.

GARANTİNİZ

Bu cihaz için garanti kořulları, cihazın satıldıęı lkedeki temsilcimiz tarafından tanımlanmaktadır. Bu kořullara iliřkin ayrıntılar cihazın satın alındıęı bayiden edinilebilmektedir. Bu garanti kořulları ile yapılan ilgili talepte fatura ve makbuz ibraz edilmiř olmalıdır.

NEMLİ: Bu elektrik sprgesindeki batarya, satın alma tarihinden itibaren 1 yıl garantilidir. 1 yıl sonra, mřteri yeni bir batarya maliyetinden sorumludur.

Haber verilmeksizin deęiřiklikler yapılabilir.

قَطْع غَيَار وِ مَسْتَهْلَكَاتِ "هُوْفِر"

إِسْتِدَال قَطْع الْغَيَار دَائِمًا بِقَطْعِ أُصْلِيَّةِ "هُوْفِر" (Hoover). هَذِهِ الْقَطْعُ مَتَوَفَّرَةٌ بِشَكْلِ عَامٍ لَدَى مُوزِعِ "هُوْفِر" (Hoover) الْمَوْجُودِ فِي مَنطَقَتِكَ أَوْ بِشَكْلِ مُبَاشِرٍ لَدَى "هُوْفِر" (Hoover). عِنْدَمَا تَقُومُ بِطَلْبِ قَطْعِ الْغَيَارِ أَشْرُ دَائِمًا إِلَى رَقْمِ نَمُودِجِ الْجِهَازِ.

الضمان

شُرُوطُ الضَّمَانِ الْخَاصَّةُ فِي هَذَا الْجِهَازِ هِيَ بِمُوجِبِ النِّظْمِ الْمَحْدَدَةِ مِنْ قَبْلِ مُمَثِّلِنَا فِي الدُّوَلَةِ الَّتِي يَبَاعُ بِهَا. يُمْكِنُ الْحُصُولُ عَلَى التَّفَاصِيلِ الْمُتَعَلِّقَةِ بِهَذِهِ الشُّرُوطِ مِنَ الْوَكِيلِ الَّتِي تَمَّ شِرَاءُ الْجِهَازِ مِنْهُ. يَجِبُ تَقْدِيمُ فَاتُورَةِ الْبَيْعِ أَوْ الْإِسْتِلَامِ عِنْدَ إِجْرَاءِ أَيْةٍ مُطَابِقَةٍ بِمُوجِبِ شُرُوطِ هَذَا الضَّمَانِ.

مهم: يَتَمَّ ضَمَانُ الْبَطَارِيَّةِ فِي جِهَازِ التَّنْظِيفِ هَذَا لِمُدَّةِ عَامٍ وَاحِدٍ مِنْ تَارِيخِ الشِّرَاءِ. بَعْدَ عَامٍ وَاحِدٍ، يَكُونُ الْعَمَلُ مَسْئُولًا عَنِ تَكَلُّفَةِ الْبَطَارِيَّةِ الْبَدِيلَةِ.

يُخْضَعُ لِلتَّعْدِيلَاتِ بَدُونِ تَبْلِيغٍ.

استبدال حزمة البطارية

جهاز التنظيف هذا مزود ببطارية ليثيوم أيون قابلة لإعادة الشحن يمكن استبدالها. قم بتدوير غطاء حزمة البطارية عكس اتجاه عقارب الساعة ثم قم بإخراج حزمة البطارية.

التخلص من البطارية عند انتهاء عمر الجهاز

إذا كان سيتم التخلص من الجهاز فينبغي إزالة البطاريات. وينبغي تسليم البطاريات المستعملة إلى محطة إعادة تدوير ويجب عدم التخلص منها مع النفايات المنزلية.

مهم: دائما قم بتفريغ البطاريات تماما قبل الاستغناء عنها.

تحذير: لا تحاول فتح حزمة البطارية وإصلاحها بنفسك. استخدم فقط قطع الغيار المعتمدة لجهاز التنظيف. يعد استخدام قطع الغيار غير المعتمدة من قبل Hoover أمرا خطيرا وسوف يبطل الضمان الخاص بك.

استكشاف الأعطال وإصلاحها

إذا كان لديك أي مشاكل مع جهاز التنظيف، فاتبع قائمة التحقق البسيطة هذه قبل الاتصال بمركز خدمة عملاء Hoover.

المشكلة	السبب	الحلول
يتعذر تشغيل جهاز التنظيف	لم يتم تجميع حزمة البطارية بشكل جيد	قم بإعادة تجميع حزمة البطارية
في حالة انقطاع جهاز التنظيف باستمرار بعد بضع ثوانٍ فقط من التشغيل والبطارية تم شحنها وتجميعها بشكل جيد.	حاوية الغبار بها انسداد في المدخل أو انسداد المرشحات الموجودة داخل حاوية الغبار.	قم بإزالة مجموعة المرشح (الشبكة ومرشح ما قبل المحرك) من داخل حاوية الغبار واتبع التعليمات الخاصة بصيانة جهاز التنظيف في دليل التعليمات أو الموضحة ببساطة على ملصق الصيانة على حاوية الغبار.
فقدان الشفط أو عدم الشفط	حاوية الغبار ممتلئة، أو الفلتر الأمامي مسدود	أفرغ حاوية الغبار واغسل مرشح ما قبل المحرك والشبكة المعدنية
يظهر زر تشغيل/ إيقاف LED باللون الأحمر أثناء الشحن	يتعذر شحن حزمة البطارية	قد يكون هذا نتيجة لفترات التخزين الطويلة جدًا (أكثر من نصف عام). اتصل بخدمة عملاء Hoover لترتيب عملية استبدال البطارية. إذا استمرت المشكلة، فاتصل بمركز خدمة عملاء Hoover.
عند استخدام المنتج مع الملحق المرفق، يومض زر تشغيل/ إيقاف LED باللون الأحمر مع وميض تردد 2 هرتز	انسداد الملحق الآلي المرفق	قم بإزالة الانسداد، وتحقق من قسم "إزالة انسداد الملحقات الآلية".
عند استخدام المنتج، يومض زر تشغيل/ إيقاف LED (اللون الأحمر)، مع وميض تردد 1 هرتز	يجب الإشارة إلى أن قدرة البطارية $\geq 10\%$	أعد شحن المنتج عندما تنفذ البطارية تماما.
عند استخدام المنتج، يومض زر تشغيل/ إيقاف LED (اللون الأحمر) لمدة 4 ثوانٍ، مع وميض تردد 2 هرتز. ثم يتوقف تشغيله.	مسار مدخل الهواء للمنتج مسدود تماما	تحقق مما إذا كان هناك أي انسداد حول مدخل المنتج وقم بإزالته.
عند استخدام المنتج، يومض زر تشغيل/ إيقاف LED باللون الأحمر لمدة 6 ثوانٍ ويكون تردد الوميض 2 هرتز. ثم يتوقف تشغيله.	جهاز التنظيف ساخن للغاية	سيستغرق التبريد وإعادة الضبط حوالي 45 دقيقة.

كيفية استخدام مجموعة توفير المساحة*:

1. أدخل موصل المجموعة في مدخل المنتج.
2. أدخل أداة توفير المساحة (باللون الأزرق الفاتح) في موصل المجموعة. [الشكل 3-15]
3. خذ كيس تفرغ الأمتعة/الأمتعة الناعمة وافتحه وأمسك كل جانب من السحاب وافصل الجانب عن بعضه.
4. ضع الأمتعة الناعمة داخل الكيس، مع وضع الكيس المفتوح ووجهه لأعلى على سطح مسطح. يجب أن يكون صمام الهواء متجهًا لأعلى. [الشكل 3-16] تأكد من عدم الإفراط في ملء الكيس. تأكد من جفاف جميع الأغراض قبل تعبئتها.
5. خذ كيسًا مضغوطًا بشكل جيد (مرفق في المجموعة) وضعه في الجزء العلوي من كيس التفرغ لمساعدتك على إحكام غلقه. أمسك شريط التمرير للكيس المضغوط بقوة باستخدام إصبعي الإبهام والسبابة. بعد ذلك، حرك السحاب عبر الجزء العلوي من الكيس. تأكد من انزلاق السحاب ذهابًا وإيابًا مرتين على الأقل. اضغط لأسفل بقوة أكبر قليلاً للتأكد من إحكام الغلق وعدم تسرب الهواء. [الشكل 3-16]
6. مرر أصابعك على طول السحاب. للتأكد من أن السحاب مغلق تمامًا، حرك أصابعك على طول مسار السحاب واضغط لأسفل. يجب أن تكون قادرًا على الشعور إذا لم يتم إغلاق أي مناطق.
7. افتح غطاء الصمام أعلى الكيس. [الشكل 3-17] لفتح غطاء الصمام، ضع إحدى يديك حول قاعدة الصمام واستخدم اليد الأخرى لتدوير الغطاء ورفعها.
8. ضع المكون الأزرق الفاتح الدائري لمجموعة توفير المساحة على صمام الهواء. تأكد من تغطية صمام الهواء بالكامل بهذا المكون الأزرق الفاتح. [الشكل 3-17]
9. قم بتشغيل المنتج. بمجرد تشغيل المكسة، سترى أن الكيس يبدأ في الانكماش مع خروج الهواء. عندما يتوقف الكيس عن الانكماش، فهذا يعني أنك أكملت عملية الإغلاق. في هذه المرحلة، يمكنك إيقاف تشغيل المنتج. [الشكل 3-17]
10. أزل أداة توفير المساحة وأغلق صمام الهواء، وأعد غطاء الصمام مرة أخرى وقم بتدويره لمنع تسرب أي هواء من الكيس. [الشكل 3-17]
11. قم بتخزينه على سطح أملس ومستو. تأكد من عدم وضع أشياء حادة بالقرب من الكيس.

صيانة جهاز التنظيف [الشكل 4]

تفريغ حاوية الغبار

1. اضغط على زر تحرير الحاوية وقم بإزالة حاوية الغبار. [الشكل 4-3]
 2. اسحب الحلقة المعدنية وقم بإزالة حزمة مرشح ما قبل المحرك (الشبكة المعدنية ومرشح ما قبل المحرك). [الشكل 4-4]
 3. أفرغ الفضلات من حاوية الغبار. [الشكل 4-5]
 4. أزل الفضلات الزائدة من الشبكة المعدنية ثم أمسك بقاعدة الشبكة المعدنية وقم بتدوير الجزء العلوي في اتجاه عكس اتجاه عقارب الساعة وأزل مرشح ما قبل المحرك.
 5. [الشكل 4-6] اضغط على القاعدة والجزء العلوي من مرشح ما قبل المحرك لإخراج الغبار، ثم استخدم فرشاة إزالة الغبار لإزالة أي فضلات إضافية من مرشح ما قبل المحرك والشبكة المعدنية. [الشكل 4-7]
 6. بمجرد إزالة الغبار والفضلات الزائدة، اغسل مرشح ما قبل المحرك والشبكة المعدنية بالماء الدافئ حتى يصبح الماء نظيفًا. لا تغسل حاوية الغبار حيث توجد أجزاء إلكترونية داخل حاوية الغبار. [الشكل 4-8]
 7. أزل الماء الزائد واتركها حتى تجف لمدة 24 ساعة. أعد تركيب المرشح والشبكة فقط عندما تجف تمامًا. [الشكل 4-9]
 8. أعد التجميع بمجرد أن يجف تمامًا وأعد تركيبه على المنتج. [الشكل 4-11]
- ملاحظة:** لا تستخدم الماء الساخن أو المنظفات عند تنظيف مرشح ما قبل المحرك. في حالة حدوث تلف للمحرك الأولي، وهو أمر غير محتمل، لا تقم بتثبيت سوى قطعة غيار Hoover الأصلية. يرجى التأكد من إعادة تركيب مرشح ما قبل المحرك في حاوية الغبار حيث إن المنتج مزود بالية حماية المرشح والتي ستمنع إعادة تجميع حاوية الغبار في المنتج.
- مهم:** للحصول على الأداء الأمثل، حافظ دائمًا على نظافة المرشح. نوصي بـ **بمسل** مرشح ما قبل المحرك والشبكة مرة واحدة على الأقل شهريًا.
- تحذير:** لا تغسل حاوية الغبار حيث توجد أجزاء إلكترونية بداخلها. يمكنك تنظيف حاوية الغبار بقطعة قماش جافة.

إزالة الانسداد الملحقات [الشكل 5]

- إذا كان المنتج يعمل مع الملحق المرفق وكان زر تشغيل/إيقاف LED يومض باللون الأحمر مع تردد وميض 2 مرر، فإنه يُخبر بانسداد الملحق المرفق، وبالتالي تحتاج إلى التحقق من الانسداد وإزالته من الملحق أو/ومن مدخل المنتج أو حاوية الغبار.
- مهم:** قم دائمًا بإيقاف تشغيل جهاز التنظيف وإزالة جميع الملحقات من جهاز التنظيف قبل محاولة أية عملية صيانة.

انسداد فوهة الحيوانات الأليفة الكهربائية*

- الخطوة 1: قم بإيقاف تشغيل/إيقاف تشغيل زر LED، واضغط على زر تحرير الفوهة وقم بإزالة فوهة الحيوانات الأليفة الكهربائية*
- الخطوة 2: قم بتدوير غطاء نهاية المحرك عكس اتجاه عقارب الساعة بعملة معدنية أو مفك براغي. [الشكل 5-7]
- الخطوة 3: أخرج المحرك.
- الخطوة 4: قم بإزالة الانسداد من المحرك أو غطاء نهاية المحرك.
- الخطوة 5: اضغط على خزانة المحرك
- الخطوة 6: أعد تركيب المحرك داخل الفوهة
- الخطوة 7: قم بتدوير غطاء نهاية المحرك في اتجاه عقارب الساعة
- الخطوة 8: اكتمل التركيب. جاهز للاستخدام.

ملاحظة: قم باستخدام الشاحن المرفق مع جهاز التنظيف فقط لإعادة الشحن. من الطبيعي أن ترتفع درجة حرارة الشاحن أثناء شحن المنتج.
ملاحظة: إذا كنت لا تنوي استخدام جهاز التنظيف لفترة طويلة، فارجى إزالة البطارية من جهاز التنظيف للحفاظ على عمر البطارية.

استخدام جهاز التنظيف الخاص بك [الشكل 2]

أزل جهاز التنظيف من الشاحن ثم اضغط على زر تشغيل/ إيقاف LED. سيضيء زر تشغيل/ إيقاف LED باللون الأزرق الثابت (إذا كانت نسبة شحن المنتج < 10%)، سيضيء مصباح LED الأمامي باللون الأبيض. عند الانتهاء من استخدام المنتج، قم بإيقاف تشغيل المنتج بالضغط على زر تشغيل/ إيقاف LED، ووقم بإفراغ وتنظيف حاوية الغبار والمرشح بعد كل استخدام أو عندما تمتلئ حاوية الغبار. يُرجى الرجوع إلى قسم صيانة جهاز التنظيف.
تم تجهيز جهاز التنظيف هذا بزر تشغيل/إيقاف LED على الهيكل الرئيسي. عند تشغيل المنتج، سيضيء مؤشر LED أو ينطفئ لإظهار مستوى البطارية.

مستوى البطارية:

زر تشغيل/ إيقاف LED قيد التشغيل (لون أزرق ثابت): 100%-10% الشحن
يوميض زر تشغيل/ إيقاف LED باللون الأحمر وتردد الوميض 1 هرتز: $\leq 10\%$ الشحن
زر تشغيل/ إيقاف LED منطفأ: 0% الشحن

الأدوات المساعدة [الشكل 3]

يمكن تركيب جميع الملحقات مباشرة على الهيكل الرئيسي لجهاز التنظيف.
لإزالة الملحق، اضغط على زر تحرير الملحق واسحبه بعيدًا عن الهيكل الرئيسي. إذا لم يكن الملحق مزودًا بزر تحرير، فقم بسحبه بعيدًا عن الهيكل الرئيسي.

الجهاز 3 في 1:

أداة الشقوق: مناسبة لتنظيف الزوايا والمناطق التي يصعب الوصول إليها. [الشكل 3-6]
فرشاة إزالة الغبار: مثالية لتنظيف الأسطح الصلبة دون إلحاق أضرار أو خدش. [الشكل 1-4 و الشكل 3-7]
فوهة الأثاث: مثالية لأسطح القماشية مثل المراتب والأرائك. [الشكل 1-4 و الشكل 3-8]

فوهة الحيوانات الأليفة الكهربائية*: [الشكل 3-9]

مثالية لإزالة شعر الحيوانات الأليفة والمواد المسببة للحساسية من المفروشات الناعمة والسلاسل المغطاة بالسجاد.
لا تلمس الفرشاة الدوارة عند تشغيل المنتج. عدم البقاء على فوهة ثابتة عندما تكون الفرشاة في مرحلة دوران.

مجموعة توفير المساحة وحفظ الطعام*:

تسمح لك مجموعة توفير المساحة بتقليل حجم الأمتعة والأقمشة الناعمة لتحسين المساحة في المنزل أو عند السفر. [الشكل 3-11]

تعمل مجموعة حفظ الطعام على تحسين المساحة داخل التلاجة أو المجمد وتحافظ على الطعام طازجًا ومأمًا لفترة أطول دون هواء داخل الكيس. [الشكل 3-10]

تحذير: حافظ على أكياس حفظ الطعام وتوفير المساحة بعيدًا عن متناول الأطفال. فهي مصنوعة من البلاستيك ويمكن أن تصبح خطيرة على الأطفال، إذا تركت دون إشراف.
تأكد من تخزين هذه الأكياس في مكان مرتفع وبعيدًا عن متناول الأطفال الصغار.

كيفية استخدام مجموعة حفظ الطعام*:

1. أدخل موصل المجموعة في مدخل المنتج.
2. أدخل أداة حفظ الطعام في موصل المجموعة. [الشكل 3-12]
3. خذ كيس تفرغ الأطعمة، واقطعه وأسك كل جانب من السحاب وافصل الجانب عن بعضه.
4. ضع الطعام داخل الكيس، مع وضع الكيس المفتوح ووجهه لأعلى على سطح مستو. يجب أن يكون صمام الهواء وخط التعبئة متجهين لأعلى. [الشكل 3-13] تأكد من عدم الإفراط في ملء الكيس.
5. خذ كيسًا مضغوطًا بشكل جيد (مرفق في المجموعة) وضعه في الجزء العلوي من كيس التفرغ لمساعتك على إحكام غلقه. أسك شريط التميرير للكيس المضغوط بقوة باستخدام أصبعي الإبهام والسبابة. بعد ذلك، حرك السحاب عبر الجزء العلوي من الكيس. تأكد من انزلاق السحاب ذهابًا وإيابًا مرتين على الأقل. اضغط لأسفل بقوة أكبر قليلًا للتأكد من إحكام الغلق وعدم تسرب الهواء. [الشكل 3-13]
6. مرر أصابعك على طول السحاب. للتأكد من أن السحاب مغلق تمامًا، حرّك أصابعك على طول مسار السحاب واضغط لأسفل. يجب أن تكون قادرًا على الشعور إذا لم يتم إغلاق أي مناطق.
7. ضع المكون الأحمر الدائري لأداة حفظ الطعام على صمام الهواء. تأكد من تغطية صمام الهواء بالكامل بهذا المكون الأحمر. [الشكل 3-14]
8. اسحب مكبس أداة حفظ الطعام جيدًا. [الشكل 3-14]
9. قم بتشغيل المنتج مع الاحتفاظ بالمكون الأحمر على صمام الهواء بيدك. [الشكل 3-14] بمجرد تشغيل المكبسة، ستري أن الكيس يبدأ في الانكماش مع خروج الهواء. عندما يتوقف الكيس عن الانكماش، فهذا يعني أنك أكملت عملية الإغلاق. في هذه المرحلة، يمكنك إيقاف تشغيل المنتج.
10. أزل أداة حفظ الطعام وأغلق صمام الهواء، واضغط عليها بأصابعك عدة مرات لمنع تسرب أي هواء من الكيس. [الشكل 3-14]
11. قم بتخزينه في التلاجة أو المجمد.

* نماذج معينة فقط

هذا الجهاز متوافق مع التوجيهات الأوروبية EC/2011/65 الخاصة بالمعدات الكهربائية والإلكترونية. من خلال الحرص على التخلص من هذا المنتج بطريقة صحيحة فإنك بذلك ستساعد على منع الآثار السلبية المحتملة على البيئة وصحة الإنسان، والتي من الممكن أن تنتج عن التعامل مع نفايات هذا المنتج بشكل غير مناسب. الرمز الموجود على المنتج يشير إلى أنه قد لا يعمل معاملة القمامة المنزلية. وبدلاً من ذلك ينبغي تسليمه إلى نقطة التجميع الخاصة بإعادة تدوير المعدات الكهربائية والإلكترونية. يجب التخلص من الجهاز طبقاً للأنظمة البيئية المحلية الخاصة بالتخلص من النفايات. للمزيد من المعلومات حول المعالجة، والإصلاح، وإعادة التدوير لهذا المنتج، يُرجى الاتصال بمكتب المدينة المحلي، أو خدمة التخلص من القمامة المنزلية لديكم، أو المتجر الذي اشتريته منه هذا المنتج.



هذا المنتج متوافق مع التوجيهات الأوروبية EU/2014/35 و EU/2014/30 و EU/2011/65.



CANDY HOOVER GROUP S.r.l. Via Privata Eden Fumagalli, 20861 Brugherio (MB) Italy

مكونات الجهاز

A. غطاء البطارية	K. شاحن وقاعدة الشاحن الخلفية
B. حزمة البطارية	L. قاعدة الشاحن
C. زر تشغيل/ إيقاف LED	M. صندوق الملحقات*
D. زر تحرير حاوية الغبار	N. فوهة الحيوانات الأليفة الكهربائية*
E. حاوية الغبار	O. أداة حفظ الطعام*
F. ضوء LED الأمامي	P. موصل المجموعة*
G. مرشح ما قبل المحرك	Q. أداة توفير المساحة*
H. شبكة معدنية	R. كيس تفريغ للأمتعة والأقمشة الناعمة*
I. 3 أجهزة في جهاز 1	S. أكياس تفريغ للأمتعة*
J. فرشاة التنظيف	

إعداد جهاز التنظيف [الشكل 1]

أخرج المنتج بعناية من العبوة.

1. أدخل حزمة البطارية في مقبض المنتج وقم بتدوير غطاء حزمة البطارية في اتجاه عقارب الساعة. [الشكل 1-2]
 2. اجعل الشاحن يعبر قاعدة الشاحن. [الشكل 1-2]
 3. أدخل الشاحن مرة أخرى في قاعدة الشاحن واضغط.
 4. اضغط على السلك في فتحة السلك. [الشكل 1-2]
 5. ضع المنتج على قاعدة الشاحن. [الشكل 1-3]
 6. ضع الجهاز 3 في 1 على قاعدة الشاحن. [الشكل 1-3]
 7. أدخل صندوق الملحقات* في الجزء الخلفي من قاعدة الشاحن. [الشكل 1-5 و الشكل 1-6]
 8. اضغط على السلك في فتحة السلك. [الشكل 1-5 و الشكل 1-6]
 9. ضع فوهة الحيوانات الأليفة الكهربائية في صندوق الملحقات*. [الشكل 1-5]
 10. ضع مجموعة توفير المساحة وحفظ الطعام* في صندوق الملحقات*. [الشكل 1-6]
- ملاحظة: قم باستخدام الشاحن المرفق مع جهاز التنظيف فقط لإعادة الشحن. من الطبيعي أن ترتفع درجة حرارة الشاحن أثناء شحن المنتج.

الشحن [الشكل 2]

قم بإزالة جميع الملحقات من جهاز التنظيف، ثم ضع المنتج على قاعدة الشاحن وقم بتوصيل الشاحن بمنفذ مقيس مناسب. [الشكل 2-1 و الشكل 2-2] سيبدأ المنتج في الشحن وسيومض زر تشغيل/ إيقاف LED باللون الأزرق. تردد الويضي هو 1 هرتز. [الشكل 2-3] عندما يتم شحن المنتج بالكامل، سيوميض زر تشغيل/ إيقاف LED (ثابت). [الشكل 2-4]

* نماذج معينة فقط

إذا كان سيتم التخلص من الجهاز، لا بد من إزالة البطاريات. لا بد من فصل الجهاز عن مصدر الطاقة عند إزالة البطارية. تخلص من البطاريات بشكل آمن. شغل الجهاز حتى يتوقف لأن البطاريات فقدت الشحنة بالكامل. وينبغي تسليم البطاريات المستعملة إلى محطة إعادة تدوير ويجب عدم التخلص منها مع النفايات المنزلية. لإزالة البطاريات، اتصل بمركز عملاء Hoover أو استمر وفق التعليمات التالية.

مهم: دائماً قم بتفريغ البطاريات تماماً قبل الاستغناء عنها.

قم بتشغيل المنظف حتى تفرغ البطاريات تماماً.

ارفع المنتج عن قاعدة الشاحن.

أدر غطاء البطارية عكس اتجاه دوران عقارب الساعة وانزع البطارية.

ملاحظة: إذا واجهت أي صعوبة في فك الوحدة أو إذا احتجت لمزيد من المعلومات عن طريقة المعالجة، والإصلاح، وإعادة تدوير هذا الجهاز، يُرجى الاتصال بمكتب المدينة المحلي لديك أو خدمة التخلص من الأدوات المنزلية.

استخدم الأدوات الملحقة فقط، والمخصصة للاستهلاك مع هذا الجهاز، وقطع الغيار الموصى بها أو المرفقة التي توفرها Hoover.

الكهرباء الساكنة: بعض السجاجيد قد تسبب تراكم صغير للطاقة الكهربائية الساكنة أي تفريغ ساكن ليس بالخطير على الصحة.

لا تستخدم الجهاز خارج المنزل أو على الأسطح المبللة أو لالتقاط أشياء مبللة.

لا تلتقط الأشياء الصلبة أو الحادة، أو الثقاب، أو بقايا الحرق الساخنة، أو أعقاب السجائر، أو غيرها من الأشياء الشبيهة. لا ترش السوائل القابلة للاشتعال ولا تلتقطها بالجهاز، ولا سوائل التنظيف، ولا السوائل المضغوطة أو رذاذها.

لا تعبر فوق سلك الكهرباء عند استخدام الجهاز ولا تفصل الفيشة بشد السلك. لا تستمر في استخدام الجهاز أو الشاحن إذا بدا عليه التلف.

خدمة HOOVER: لضمان سلامة وفعالية هذا الجهاز الجيدة، ننصح بأن تتم أية عملية الصيانة أو التصليح على يد عمال مؤهلين من قبل الخدمة الهندسية HOOVER.

لا تستخدم الجهاز لتنظيف الحيوانات أو الأشخاص.

لا تستبدل البطاريات ببطاريات أخرى غير قابلة للشحن.

البيئة:

تعليمات الاستخدام الآمن.

يجب استخدام هذا الجهاز فقط للتنظيف المنزلي، كما هو موضح في دليل المستخدم هذا. يُرجى التأكد من أنه قد تم استيعاب هذا الدليل قبل تشغيل الجهاز.

قم بغلاق الجهاز دائماً قبل تنظيف الجهاز مع فصل الشاحن أو قبل إجراء أي عملية صيانة. الأطفال عمر 8 سنوات فأكثر وكذلك الأشخاص ذوي الإعاقة البدنية أو الحسية أو العقلية أو من ليس لديهم الخبرة والمعرفة الكافية يمكنهم استخدام هذا الجهاز إذا تم ذلك تحت إشراف أو بعد تلقي التعليمات الخاصة باستخدام الجهاز بطريقة آمنة واستيعاب المخاطر المصاحبة. يمنع لعب الأطفال بالجهاز. عمليات التنظيف والصيانة بواسطة المستخدم ينبغي ألا يقوم بها الأطفال بدون إشراف.

في حال تلف سلك الطاقة، توقف فوراً عن استعمال الجهاز. لتجنب مخاطر السلامة، من الضروري أن يقوم عامل خدمة Hoover مؤهل بتبديل سلك الطاقة.

أبق يديك، وقدميك، والملابس المتدلّية، والشعر بعيداً عن الفرشاة الدوارة.

استخدم فقط الشاحن الأصلي الذي يأتي مع الجهاز.

تأكد من أن الجهد الكهربائي في مصدر الكهرباء متوافق مع ما هو مكتوب على الشاحن.

هذا الجهاز يأتي مع شاحن بطاريات مزدوجة معزولة وهي فقط التي يمكنها وضعها في مخرج كهرباء 230 فولت (240 فولت بالمملكة المتحدة).

وصل الشاحن بأخذ (فيشة أنثى) مناسب ثم ضع المنتج على قاعدة الشاحن.

يجب إيقاف تشغيل الجهاز قبل الشحن.

قبل الاستخدام لأول مرة، قم بشحن جهازك لمدة 24 ساعة على الأقل. وسيومض مصباح الدايمود المشع (الليد) لزر تشغيل/ إيقاف تشغيل (باللون الأزرق) أثناء الشحن وسيضيء (باللون الأزرق) عند الشحن الكامل.

أعد توصيل الجهاز بالشاحن بعد الاستخدام لإعادة شحن البطارية.

لا تقم أبداً بشحن البطاريات في درجات حرارة أعلى من 37 درجة مئوية أو أقل من 0 درجة مئوية.

من الطبيعي أن يصبح الشاحن دافئاً عند لمسه أثناء الشحن.

لا تفصل الشاحن عن مصدر الكهرباء عن طريق شد سلك الكهرباء.

قم بفصل الشاحن في حالة عدم الاستخدام لفترة طويلة (الإجازات وهكذا). أعد شحن الجهاز مرة أخرى قبل الاستخدام حيث أن البطاريات قد تفقد الشحنة المخزنة بها مع التخزين لفترات طويلة.

