

**CANDY**

**MEC440TXNE**

**MIKROVLNNÁ TROUBA**  
**NÁVOD K OBSLUZE**

**CZ**

# *Mikrovlnná trouba*

## Návod na obsluhu

Model: **MEC440TXNE**

**Před použitím mikrovlnné trouby si pozorně prostudujte tento návod a pečlivě jej uschovejte.**

Pokud budete postupovat podle těchto pokynů, trouba vám bude sloužit mnoho let.

**TENTO NÁVOD DOBŘE USCHOVEJTE**

# OPATŘENÍ PRO ZABRÁNĚNÍ PŘÍPADNÉMU VYSTAVENÍ SE NADMĚRNÉ MIKROVLNNÉ ENERGII

(a) Nepokoušejte se spouštět tuto troubu s otevřenými dvířky, protože by to mohlo mít za následek nebezpečné vystavení se mikrovlnné energii. Je důležité nerozbíjet či jinak narušovat bezpečnostní zámky.

(b) Nevkládejte žádné předměty mezi přední stěnu trouby a dveře a nedovolte, aby se na povrchu těsnění hromadila nečistota nebo zbytky čisticího prostředku.

(c) UPOZORNĚNÍ: Pokud dojde k poškození těsnění dvířek, trouba nesmí být používána, dokud nebude opravena kompetentní osobou.

## DODATEK

Pokud přístroj nebude udržován v dobrém a čistém stavu, jeho povrch může být poškozen a může to mít dopad na životnost přístroje a vést k potenciálním nebezpečným situacím.

### Technické údaje

Model:	MEC440TXNE
Jmenovité napětí:	230 V ~ 50 Hz
Jmenovitý příkon (mikrovlnné vaření):	1650 W
Jmenovitý výkon (mikrovlnné vaření):	900 W
Jmenovitý příkon (gril):	1750 W
Jmenovitý příkon (Oboustrannégrilování):	2300 W
Jmenovitý příkon (Mikrovlny + Oboustrannégrilování):	3350 W
Jmenovitý příkon (konvekce):	1750 W
Kapacita trouby:	44 l
Průměr otočného talíře:	Ø 360 mm
Vnější rozměry :	595 x 568 x 454 mm
Netto hmotnost:	přibližně 36 kg

# DŮLEŽITÉ BEZPEČNOSTNÍ POKYNY

## Upozornění

Pro snížení rizika požáru, úrazu elektrickým proudem, zranění osob nebo vystavení nadměrné mikrovlnné energii při používání vašeho spotřebiče dodržujte základní opatření, včetně:

1. Upozornění: Tekutiny a jiné potraviny nesmí být ohřívány v utěsněných nádobách, protože mají tendenci explodovat.
2. Upozornění: Pro jinou než kompetentní osobu je nebezpečné odstraňovat kryt, který poskytuje ochranu proti vystavení mikrovlnné energii.
3. Tento přístroj mohou používat děti od 8 let věku a osoby s omezenými fyzickými, smyslovými či mentálními schopnostmi nebo s nedostatkem zkušeností a znalostí, když jsou pod dozorem nebo se řídí pokyny týkajícími se používání přístroje bezpečným způsobem a když chápou rizika s ním spojená. Děti si nesmí s přístrojem hrát. Čištění a uživatelskou údržbu nesmí provádět děti, pokud nejsou starší než 8 let a pod dozorem.
4. Udržujte přístroj a jeho přívodní kabel mimo dosah dětí mladších 8 let.
5. Používejte pouze kuchyňské náčiní vhodné pro použití v mikrovlnné troubě.
6. Trouba by měla být pravidelně čištěna a jakékoliv zbytky jídla musí být odstraněny.
7. Prostudujte si a dodržujte specifické: „OPATŘENÍ PRO ZABRÁNĚNÍ MOŽNÉHO VYSTAVENÍ SE NADMĚRNÉ MIKROVLNNÉ ENERGIÍ“.
8. Pokud ohříváte jídlo v plastových nebo papírových nádobách, troubu neustále kontrolujte s ohledem na možnost vznícení se.
9. Vychází-li z přístroje kouř, vypněte jej nebo jej odpojte od zdroje a držte dvířka zavřená, abyste zadusili veškeré plameny.
10. Jídlo nevařte příliš dlouho.
11. Vnitřní část trouby nepoužívejte pro účely skladování. Uvnitř trouby neskladujte žádné potraviny, jako např. chleba, sušenky atd.

12. Odstraňte drátky a kovová držadla z papíru nebo plastových nádob/sáčků, než je umístíte do trouby.

13. Tuto troubu instalujte nebo umísťujte pouze v souladu s poskytnutými instalačními pokyny.

14. Vejce ve skořápce a celá na tvrdo vařená vejce by neměla být v mikrovlnné troubě ohřívána, protože mohou explodovat, i po ukončení ohřívání v mikrovlnné troubě.

15. Tento přístroj je určen pro užívání v domácnosti a pro podobná použití, jako:

- oblasti kuchyněk pro zaměstnance v obchodech, kancelářích a jiném pracovním prostředí;
- farmy
- prostředí typu služby nocleh a snídaně

16. Pokud dojde k poškození přírodního kabelu, bude muset být vyměněn výrobcem, jeho servisním zástupcem nebo podobně kvalifikovanou osobou, aby se zabránilo jakémukoliv nebezpečí.

17. Spotřebič neskladujte a nepoužívejte venku.

18. Troubu nepoužívejte v blízkosti vody, ve vlhkém suterénu nebo blízko bazénu. 19. Teplota přístupného povrchu může být při provozu spotřebiče vysoká. Kabel ved'te mimo zahřívání povrch a nezakrývejte žádné ventilační otvory na troubě.

20. Nenechte kabel viset přes hranu stolu nebo pultu.

21. Neschopnost udržet troubu v čistém stavu by mohla vést ke zhoršení stavu povrchu, což by mohlo mít negativní dopad na životnost spotřebiče a případně způsobovat nebezpečné situace.

22. Obsah kojeneckých lahví a skleniček s jídlem pro děti je nutno promíchat či protřepat a před konzumací je nutno zkontrolovat teplotu, aby nedošlo k popálení. 23. Ohřívání nápojů v mikrovlnné troubě může mít za následek zpožděné erupční ohřívání, proto při manipulaci s nádobou buďte opatrní.

24. Spotřebič není určený pro použití osobami (včetně dětí) se sníženými fyzickými, sensorickými nebo mentálními schopnostmi nebo bez dostatečných zkušeností a znalostí, dokud nejsou pod dohledem osoby odpovědné za jejich bezpečnost.

25. Nedovolte dětem hrát si se spotřebičem.
26. Spotřebič nesmí být ovládán externím časovačem nebo samostatným dálkovým systémem.
27. Upozornění: Před výměnou žárovky se ujistěte, zda je spotřebič odpojený od síťové zástrčky.
28. Přístupné části se mohou během použití zahřívat. Udržujte děti mimo dosah spotřebiče. Nepoužívejte parní vysokotlaké čističe.
29. Nepoužívejte drsné čisticí prostředky nebo ostré škrabky k čištění dvířek mikrovlnné trouby, neboť mohou poškrábat povrch.
30. Během použití se spotřebič zahřívá. Nedotýkejte se ohřevného tělesa uvnitř trouby.
31. **VAROVÁNÍ:** Přístroj a jeho přístupné části jsou během použití horké. Je třeba dbát o to, aby se předešlo dotyku s horkými částmi. Děti mladší 8 let je třeba držet mimo přístroj, nejsou-li pod trvalým dozorem.
32. Mikrovlnná trouba musí být provozována s otevřenými ozdobnými dvířky (platí pro trouby s ozdobnými dvířky.)
33. Povrch úložné skříňky může být horký.

**PEČLIVĚ PŘEČTĚTE A USCHOVEJTE PRO MOŽNOST BUDOUCÍHO NAHLÉDNUTÍ**

# Pro snížení rizika zranění osob Instalace uzemnění

## NEBEZPEČÍ

Nebezpečí úrazu elektrickým proudem. Dotknutí se některých vnitřních součástí může způsobit zranění nebo smrt. Nikdy neprovádějte demontáž spotřebiče.

## UPOZORNĚNÍ

Nebezpečí úrazu elektrickým proudem. Nesprávné použití uzemnění může mít za následek úraz elektrickým proudem. Nezapínejte spotřebič do zásuvky, dokud nebude správně nainstalován a uzemněn.

Tento spotřebič musí být uzemněn. V případě elektrického zkratu uzemnění snižuje riziko úrazu elektrickým proudem tím, že zajišťuje vodič pro odvedení elektrického proudu. Tento spotřebič je vybaven přívodním kabelem, který má uzemňovací vodič s uzemňovací zástrčkou. Zástrčka musí být zapojena do vývodu, který je řádně nainstalován a uzemněn. Konzultujte kvalifikovaného elektrikáře nebo servisního technika, pokud pokyny pro uzemnění zcela nechápete nebo pokud existují pochyby, zda je spotřebič řádně uzemněn. Pokud je nutno použít prodlužovací kabel, používejte pouze prodlužovací kabel s 3 vodiči.

1. Spotřebič je vybaven krátkým přívodním kabelem, aby se snížilo riziko vznikající z možného zamotání se do delšího přívodního kabelu nebo zakopnutí o něj.
2. Pokud se používá dlouhý přívodní kabel nebo prodlužovací kabel:
  - 1) Vyznačený elektrický výkon přívodního kabelu nebo prodlužovacího kabelu by měl být minimálně stejně velký, jako je elektrický výkon spotřebiče.
  - 2) Prodlužovací kabel musí být uzemněného typu s 3 vodiči.
  - 3) Dlouhý kabel musí být uložen tak, aby nevisel přes plochu pultu nebo stolu, kde by za něj mohly zatáhnout děti nebo kde by se o něj mohlo nechtěně zakopnout.

## ČIŠTĚNÍ

Ujistěte se, že jste troubu odpojili od přívodu energie.

1. Po použití vnitřek trouby vyčistěte navlhčeným hadrem.
2. Příslušenství vyčistěte obvyklým způsobem v mýdlové vodě.
3. Pokud jsou znečištěné, rám dvířek, těsnění a sousední části musí být pečlivě vyčištěny vlhkým hadrem.
4. K čištění skla dvířek trouby nepoužívejte drsná odírající čisticí prostředky nebo ostré kovové škrabky, protože by mohly povrch poškrábat, což by mohlo vést k roztržení skla.
5. Rada k čištění---Pro snadnější čištění stěn dutiny přístroje, jichž se vařené jídlo může dotknout: dejte do mísy polovinu citronu, přidejte 300 ml (1/2 pinty) vody a 10 minut zahřívejte 100% mikrovlnným výkonem. Pak troubu vytřete měkkou suchou utěrkou.



# KUCHYŇSKÉ NÁČINÍ

## POZOR Nebezpečí zranění

Je nebezpečné, aby kdokoliv jiný než kompetentní osoba prováděl jakýkoliv servis nebo opravu, která vyžaduje sejmutí krytu, který poskytuje ochranu proti vystavení se mikrovlnné energii.

### Materiály, které můžete používat v mikrovlnné troubě

Mohou existovat některé nekovové kuchyňské potřeby, které nejsou bezpečné pro používání v mikrovlnné troubě. Pokud máte jakékoliv pochybnosti, příslušné potřeby můžete otestovat na základě níže uvedeného postupu.

#### Test kuchyňského náčiní:

1. Naplňte nádobu pro použití v mikrovlnné troubě 1 šálkem studené vody (250 ml) spolu s testovaným náčiním.
2. Vařte na maximální výkon 1 minut.
3. Opatrně si sáhněte na testované náčiní. Pokud je teplé, nepoužívejte jej pro vaření v mikrovlnné troubě.
4. **Nepřekračujte dobu vaření v délce 1 minuty.**

Kuchyňské náčiní	Poznámky
Nádoba na smažení	Postupujte podle pokynů výrobce. <span style="border: 1px solid red; padding: 2px;">Dno nádoby</span> na smažení musí být minimálně 3/16 palce (5 mm) nad otočným kruhem. Nesprávné používání může způsobit prasknutí otočného kruhu.
Stolní nádobí	Pouze nádobí bezpečné pro používání v mikrovlnné troubě. Postupujte podle pokynů výrobce. Nepoužívejte prasklé nebo oprýskané nádobí.
Sklenice	Vždy sundejte víčko. Používejte pouze pro ohřívání jídla. Většina sklenic není tepelně odolná a může prasknout.
Skleněné nádoby	Pouze tepelně odolné skleněné nádoby do trouby. Ujistěte se, že nemají žádné kovové prvky. Nepoužívejte prasklé nebo oprýskané nádobí.
Sáčky pro vaření v troubě	Postupujte podle pokynů výrobce. Nezavírat kovovou sponkou. Proříznout otvory, aby mohla odcházet pára.
Papírové talíře a šálky	Používat pouze pro krátkodobé vaření/ohřívání. Nenechávat při vaření bez dohledu.
Papírové ubrousky	Používat pro zakrytí jídla při ohřívání a pro absorbování tuku. Používat pod dohledem a pouze pro krátkodobé vaření.
Pergamenový papír	Používat pro přikrytí za účelem zabránění vystříkávání nebo jako obal při vaření v páře.

## Materiály, které můžete používat v mikrovlnné troubě

Kuchyňské náčiní	Poznámky
Plast	Pouze nádobí bezpečné pro používání v mikrovlnné troubě. Postupujte podle pokynů výrobce. Plast by měl být označen jako „Bezpečný pro použití v mikrovlnné troubě“. Některé plastové nádoby měknou, když se jídlo uvnitř ohřívá. „Varné sáčky“ a pevně uzavřené plastové sáčky by měly být rozfíznuity, propíchnuty nebo otevřeny dle pokynů na obalu.
Plastová fólie	Pouze nádobí bezpečné pro používání v mikrovlnné troubě. Používat pro zakrývání jídla při vaření pro uchování vlhkosti. Nedovolte, aby se plastová fólie dotýkala jídla.
Teploměry	Pouze teploměry bezpečné pro použití v mikrovlnné troubě (teploměry na maso a cukrovinky).
Voskový papír	Používat pro přikrytí za účelem zabránění vystříkávání a udržení vlhkosti.
Hliníkový podnos	Může způsobovat jiskření. Jídlo přemístěte do nádoby bezpečné pro použití v mikrovlnné troubě.
Potravinový karton s kovovým držadlem	Může způsobovat jiskření. Jídlo přemístěte do nádoby bezpečné pro použití v mikrovlnné troubě.
Kovové potřeby nebo potřeby s kovovými částmi	Kov odštiňuje jídlo před mikrovlnnou energií. Kovové části mohou způsobit jiskření.
Kovové svorky	Mohou způsobit jiskření a otevřený oheň v troubě.
Papírové sáčky	Mohou způsobit požár v mikrovlnné troubě.
Pórovitý plast	Pórovitý plast se může rozpustit nebo kontaminovat tekutinu uvnitř, pokud bude vystaven vysoké teplotě.
Dřevo	Dřevo se používáním v mikrovlnné troubě vysuší a může se štípat nebo praskat

## NASTAVENÍ VAŠÍ TROUBY

### Názvy částí trouby a příslušenství

Vyjměte troubu a všechny materiály z lepenkové krabice a vnitřku trouby.

Vaše trouba je dodávána s následujícím příslušenstvím:

Smaltovaný podnos 1  
 Jednotka otočného kruhu 1  
 Návod k obsluze 1

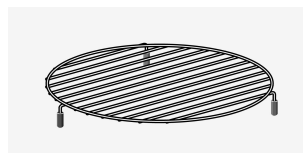
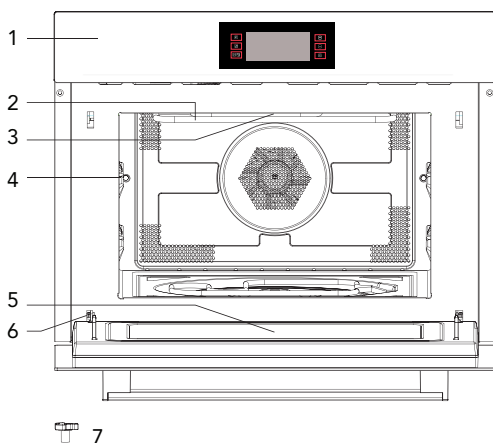

8



9

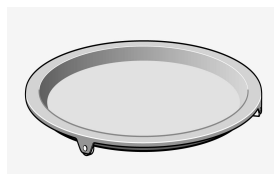

10

1. Ovládací panel
2. Těleso grilu
3. Osvětlení
4. Pozice zasunutí
5. Skleněná dvířka
6. Závěs
7. Hnací hřídel

8. Krátký grilovací rošt
9. Dlouhý grilovací rošt
10. Grilovací pánev

## Instalace otočného kruhu

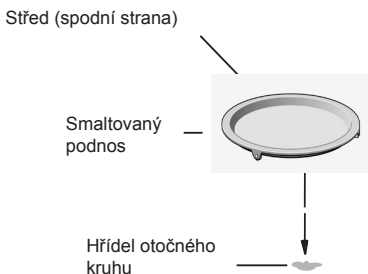

- Smaltovaný podnos nikdy neumístujte obráceně. Smaltovanému podnosu by nikdy nic nemělo bránit v otáčení.
- Při vaření se vždy musí používat smaltovaný podnos.
- Veškeré jídlo a nádoby s jídlem se při vaření vždy umísťují na smaltovaný podnos.
- Pokud dojde k prasknutí nebo rozbití smaltovaného podnosu, kontaktujte nejbližší autorizované servisní středisko.

## Důležité informace o instalaci

- Tento spotřebič není určený pro komerční využití.
- Dbejte instalačních pokynů a dbejte na to, že spotřebič smí instalovat pouze kvalifikovaný technik.
- Spotřebič je vybavený zástrčkou a smí být připojený pouze k správně instalované a uzemněné síťové zásuvce.
- V případě potřeby nové zásuvky smí instalaci a připojení kabelu provádět pouze kvalifikovaný technik. Pokud po instalaci není zástrčka přístupná, musíte instalovat odpojovací zařízení s odstupem kontaktů při vypnutí nejméně 3 mm.
- Nepoužívejte adaptéry, mnohonásobné zásuvky ani prodlužovací kabely. Přetížení může způsobit požár.

Přístupný povrch může být při provozu horký.



## Umístění

- Upozornění! Nedemontujte spotřebič. Dotek vnitřních komponentů může způsobit zasažení elektrickým proudem nebo smrt.
- Postavte mikrovlnnou troubu na pevný, rovný povrch.
- Ujistěte se, zda je kolem mikrovlnné trouby dostatečný prostor pro větrání. Ze zadní a boční strany nechte nejméně 10 cm volného místa.
- Nezakrývejte větrací otvory.
- Nastavitelné nožičky nedemontujte.
- Nestavte mikrovlnnou troubu do blízkosti zdroje tepla.
- Vysílací a přijímačí přístroje jako jsou TV a rádio mohou mít vliv na provoz mikrovlnné trouby.

## Instalační rozměry

Ventilační otvor vzadu,  
min. 250 cm<sup>2</sup>

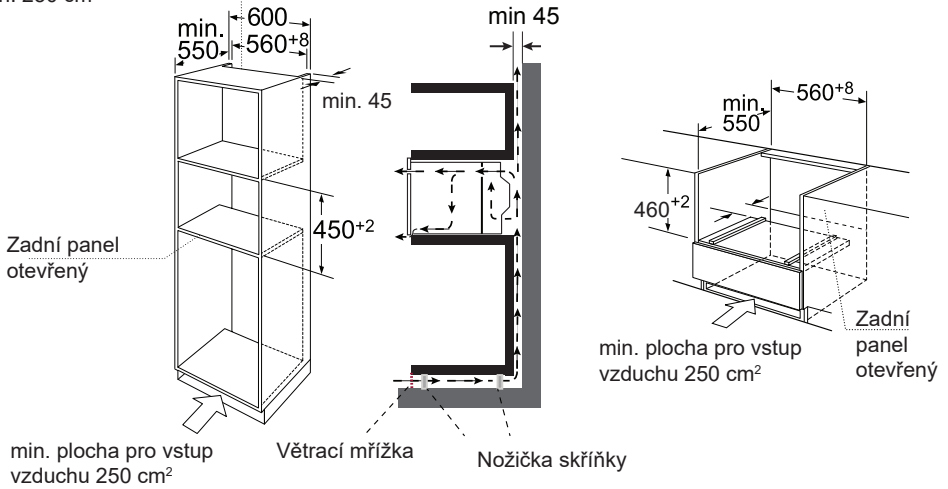

Poznámka: nad troubou by měl být volný prostor.

## Vestavba

• Nepřenášejte spotřebič za madlo dvířek. Madlo se může zlomit.

1. Opatrně zatlačte mikrovlnnou troubu do skříňky, ujistěte se, zda je uprostřed.
2. Otevřete dvířka a připevněte mikrovlnnou troubu pomocí dodaných šroubů.

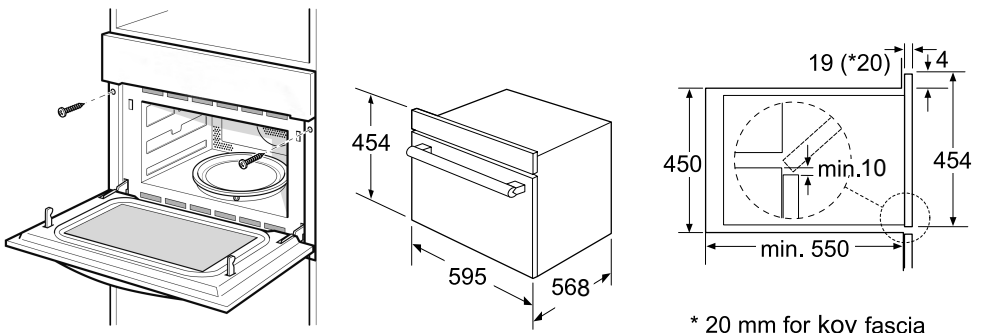

## Vložení otočného talíře

1. Zkontrolujte pozici hřídele.

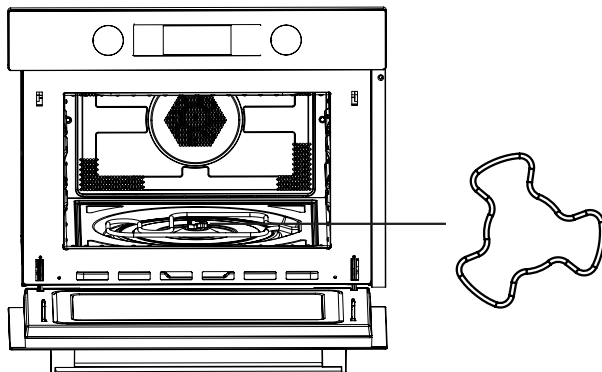

2. Nastavte úhel podnosu, hnací díl by měl směřovat na hnací hřídel.

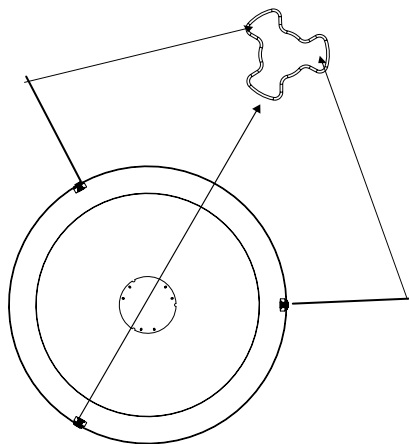

3. Položte podnos na hřídel a doladte pozici.

# Obsluha

## Ovládací panel a funkce

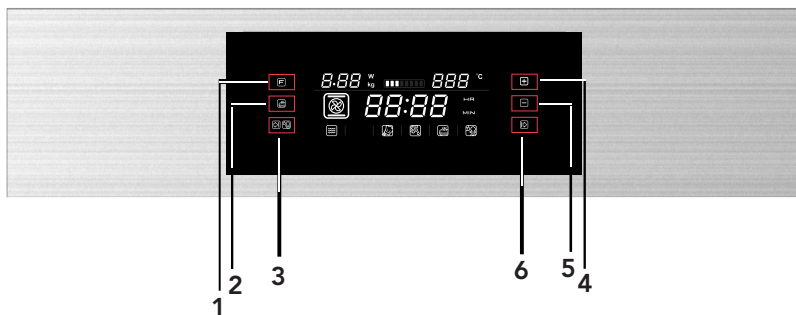





- 1) Tlačítko výkonu/hmotnosti
- 2) Tlačítko rychlého předhřevu
- 3) Tlačítko zrušení/dětského zámku
- 4) Tlačítko nastavení
- 5) Tlačítko nastavení
- 6) Tlačítko Start/Pauza











Tabulka níže zobrazuje volby výkonu a pro které potraviny jsou vhodné.

Výkon	Pokrm
900 W	- Vaření vody, ohřev - Pečení kuřete, ryb, zeleniny
700 W	- Ohřev - Vaření hub, měkkýšů - Vaření pokrmů obsahujících vejce a sýr
450 W	- Vaření rýže, polévek
300 W	- Rozmrazování - Rozpouštění másla a čokolády
100 W	- Rozmrazování jemných pokrmů - Rozmrazování pokrmů nepravidelných tvarů - Ohřátí zmrzliny - Kynutí těsta

### Funkce

Funkce		Režim	
	Mikrovlny		<b>Mikrovlny</b> Použijte funkci mikrovln k vaření a ohřevu zeleniny, bramborů, rýže, ryb a masa.
	Ohřev		<b>Horký vzduch</b> S horkým vzduchem můžete připravovat pokrmy stejným způsobem jako v klasické troubě. Mikrovlny se neaktivují. Před vložením pokrmů troubu předhřejte.
			<b>Gril s ventilátorem</b> Použijte tuto funkci k rovnoměrnému pečení jídel s zároveň k zapečení.
			<b>Gril</b> Gril je vhodný pro přípravu kusů masa a ryb.





Funkce		Režim		
	Ohřev		Horký vzduch + spodní ohřev	Použijte tuto funkci k pečení velkých kusů masa, pizzy, apod.
			Oboustranné grilování	Použijte tuto funkci k pečení velkých kusů masa, pizzy, apod.
	Kombinace		Horký vzduch	<b>Mikrovlny + Horký vzduch</b> Použijte tuto funkci k rychlému pečení jídel.
			Gril s ventilátorem	<b>Mikrovlny + Gril s ventilátorem</b>
			Gril	<b>Mikrovlny + Gril</b> Použijte tuto funkci pro rychlou přípravu jídel a současně pro přidání hnědé kůrky. Mikrovlny a gril se aktivují najednou. Mikrovlny vaří a gril opéká.
			Horký vzduch + spodní ohřev	Použijte tuto funkci k pečení velkých kusů masa, pizzy, apod.
			Oboustranné grilování	Použijte tuto funkci k pečení velkých kusů masa, pizzy, apod.
	Automatické programy		P01 - P13	<b>Programy automatické přípravy</b>
	Rozmrazování		d01 + d02	<b>Rozmrazování</b>

## POKYNY K POUŽITÍ

Tato mikrovlnná trouba využívá moderní elektronické ovládání k nastavení parametrů přípravy podle vašich požadavků.







### 1. Nastavení hodin

Když je mikrovlnná trouba připojena ke zdroji energie, na displeji bliká „00:00“ a zazní jeden signál.

- 1) Tlačítka „“ nebo „“ nastavte čas (mezi 00:00 a 23:59.)
- 2) Po nastavení přesného času stiskněte „“. Hodiny jsou nastavené.

Poznámka: po zapnutí trouby se na displeji zobrazí „00:00“. Pokud nestisknete „“, hodiny se potvrdí po 3 sekundách.

### 2. Mikrovlnné vaření

- 1) Stisknutím tlačítka „“ aktivujte funkci mikrovln. Na displeji bliká „900“ a zobrazí se ikona mikrovln, na displeji se zobrazí „1:00“.
- 2) Tlačítka „“ nebo „“ nastavte výkon mikrovln (900, 700, 450, 300, 100), stisknutím tlačítka „“ potvrďte výkon a zadejte čas přípravy.
- 3) Tlačítka „“ nebo „“ nastavte trvání přípravy. Pokud je výkon 900 W, maximální doba přípravy je 30 minut a u ostatních úrovní výkonů je 90 minut.
- 4) Stisknutím tlačítka „“ zahajte vaření.









Poznámka: kroky zobrazení nastavení doby jsou následující:

0—1 min:	1 sekunda
1—5 min:	10 sekund
5—15 min:	30 sekund
15—60 min:	1 minuta
60—90 min:	5 minut









Tabulka výkonu mikrovln

Zobrazení	900 W	700 W	450 W	300 W	100 W
-----------	-------	-------	-------	-------	-------









### 3. Grilování

- 1) Stisknutím tlačítka „“ aktivujete funkci mikrovln. Na displeji bliká v zobrazení času „900“ a zobrazí se ikona mikrovln, zobrazí se „1:00“. Stiskněte pětkrát tlačítko „“ k aktivaci funkce grilu.
- 2) Když se zobrazí „“ a vstoupíte do režimu grilu, bude blikat úroveň grilu 3, zobrazí se počáteční doba „10:00“.
- 3) Tlačítka „“ nebo „“ nastavte výkon (v rozsahu od 1, 2, 3, minimální úroveň je 1, maximální 3.)  
Stisknutím „“ potvrďte výkon a aktivujte nastavení doby přípravy.
- 4) Tlačítka „“ nebo „“ zvolte dobu přípravy s grilem. Maximální doba je 90 minut.
- 5) Stisknutím tlačítka „“ zahajte pečení.









### 4. Konvekční pečení

- 1) Stisknutím tlačítka „“ aktivujete funkci mikrovln. Na displeji bliká „900“ a zobrazí se ikona mikrovln, zobrazí se „1:00“. Stiskněte dvakrát tlačítko „“ pro aktivaci funkce konvekce.
- 2) Pokud svítí „“, je zvolený konvekční režim, bliká počáteční teplota 180 °C, zobrazí se počáteční čas „10:00“.
- 3) Tlačítka „“ nebo „“ zvolte teplotu. Teplotu lze nastavit od 50 do 230 stupňů. Nastavitelné teploty jsou 50, 100, 105, 110, 115, 120, 125, 130, 135, 140, 145, 150, 155, 160, 165, 170, 175, 180, 185, 190, 195, 200, 205, 210, 215, 220, 225, 230.  
Stisknutím „“ potvrďte teplotu a aktivujte režim nastavení času.
- 4) Tlačítka „“ nebo „“ nastavte dobu pečení. Maximální doba je 5 hodin.
- 5) Stisknutím „“ zahajte pečení.

## 5. Grilu s ventilátorem

- 1) Stisknutím tlačítka „“ aktivujte funkci mikrovln. Na displeji bliká „900“ a zobrazí se ikona mikrovln, zobrazí se „1:00“. Stiskněte třikrát tlačítko „“ k aktivaci funkce grilu s ventilátorem.
- 2) Když se rozsvítí „“, je aktivní režim grilu s ventilátorem. Počáteční teplota 180 °C bliká, zobrazí se počáteční doba přípravy „10:00“.
- 3) Tlačítka „“ nebo „“ zvolte teplotu v rozsahu od 100 do 230 stupňů. Dostupná nastavení teplot jsou 100, 105, 110, 115, 120, 125, 130, 135, 140, 145, 150, 155, 160, 165, 170, 175, 180, 185, 190, 195, 200, 205, 210, 215, 220, 225, 230.  
Stisknutím „“ potvrďte teplotu a aktivujte režim nastavení doby pečení.
- 4) Tlačítka „“ nebo „“ nastavte dobu pečení. Maximální čas je 5 hodin.
- 5) Stisknutím „“ zahajte pečení.





## 6. Konvekce + spodní ohřev

- 1) Stisknutím tlačítka „“ aktivujte funkci mikrovln. „900“ na displeji bliká a zobrazí se ikona mikrovln, zobrazí se „1:00“. Stiskněte čtyřikrát „“ k aktivaci funkce konvekce + spodního ohřevu.
- 2) Když se rozsvítí „“, je aktivní funkce konvekce + spodního ohřevu. Bliká počáteční teplota 180 °C, zobrazí se počáteční doba „10:00“.
- 3) Tlačítka „“ nebo „“ zvolte teplotu v rozsahu od 100 do 230 stupňů. Dostupná nastavení teplot jsou 100, 105, 110, 115, 120, 125, 130, 135, 140, 145, 150, 155, 160, 165, 170, 175, 180, 185, 190, 195, 200, 205, 210, 215, 220, 225, 230.  
Stisknutím „“ potvrďte teplotu a aktivujte režim nastavení doby pečení.
- 4) Tlačítka „“ nebo „“ nastavte dobu pečení. Maximální doba je 5 hodin.
- 5) Stisknutím „“ zahajte pečení.

## 7. Dvojitý gril

- 1) Stisknutím tlačítka „“ aktivujte funkci mikrovln.











Na displeji bliká „900“ a zobrazí se ikona mikrovln, zobrazí se „1:00“. Stiskněte šestkrát „“ k aktivaci funkce dvojitého grilu.

- 2) Když svítí „“, je aktivní funkce dvojitého grilu. Zobrazí se počáteční čas „10:00“.
- 3) Tlačítka „“ nebo „“ nastavte dobu pečení. Maximální doba je 90 minut.
- 4) Stisknutím „“ zahajte pečení.

## 8. Mikrovlny + gril

- 1) Stisknutím tlačítka „“ aktivujte funkci mikrovln.











Na displeji bliká „900“ a zobrazí se ikona mikrovln, zobrazí se „1:00“. Stiskněte pětkrát „“ k aktivaci funkce mikrovln + grilu.

- 2) Když blikají „“ a „“, je aktivní režim mikrovlny + gril. Bliká počáteční nastavení výkonu „3“, zobrazí se počáteční doba pečení „10:00“.
- 3) Tlačítka „“ nebo „“ nastavte výkon mikrovln (v rozsahu od 1, 2, 3, minimum je 1, maximum je úroveň 3). Stisknutím „“ potvrďte výkon a aktivujte režim nastavení výkonu mikrovln.
- 4) Tlačítka „“ nebo „“ nastavte výkon mikrovln 700 W, 450 W, 300 W a 100 W. Stisknutím „“ potvrďte výkon mikrovln a aktivujte režim nastavení doby pečení.
- 5) Tlačítka „“ nebo „“ nastavte čas. Maximální čas je 90 minut.
- 6) Stisknutím „“ zahajte pečení.

## 9. Mikrovlny + konvekce

- 1) Stisknutím tlačítka „“ aktivujete funkci mikrovln.











Na displeji bliká „900“ a zobrazí se ikona mikrovln, zobrazí se „1:00“. Stiskněte sedmkrát „“ k aktivaci funkce mikrovlny + konvekce.

- 2) Když blikají kontrolky „“ a „“, je aktivní režim mikrovlny + konvekce, Bliká počáteční teplota 180 °C. Zobrazí se počáteční doba pečení „10:00“.
- 3) Tlačítka „“ nebo „“ nastavte teplotu v rozsahu od 50 do 230 °C. Dostupná nastavení teploty jsou 50, 100, 105, 110, 115, 120, 125, 130, 135, 140, 145, 150, 155, 160, 165, 170, 175, 180, 185, 190, 195, 200, 205, 210, 215, 220, 225, 230. Stisknutím „“ potvrďte teplotu a aktivujte režim nastavení výkonu mikrovln.
- 4) Tlačítka „“ nebo „“ nastavte výkon mikrovln 700 W, 450 W, 300 W a 100 W. Stisknutím „“ potvrďte výkon mikrovln a aktivujte režim nastavení času pečení.
- 5) Tlačítka „“ nebo „“ nastavte dobu pečení. Maximální čas je 90 minut.
- 6) Stisknutím „“ zahajte pečení.

## 10. Mikrovlny + gril s ventilátorem







- 1) Stisknutím tlačítka „“ aktivujete funkci mikrovln.



Na displeji bliká „900“ a zobrazí se ikona mikrovln, zobrazí se „1:00“. Stiskněte osmkrát tlačítko „“ k aktivaci funkce mikrovlny + gril s ventilátorem.





- 2) Když kontrolky „“ a „“ blikají, je aktivní režim mikrovlny + gril s ventilátorem. Bliká počáteční teplota 180 °C. Zobrazí se počáteční čas „10:00“.
- 3) Tlačítka „“ nebo „“ nastavte teplotu v rozsahu od 100 až 230 °C. Dostupná nastavení teploty jsou 100, 105, 110, 115, 120, 125, 130, 135, 140, 145, 150, 155, 160, 165, 170, 175, 180, 185, 190, 195, 200, 205, 210, 215, 220, 225, 230. Stisknutím „“ potvrďte teplotu a aktivujte režim nastavení výkonu mikrovln.
- 4) Tlačítka „“ nebo „“ nastavte nastavte výkon mikrovln 700 W, 450 W, 300 W a 100 W. Stisknutím „“ potvrďte výkon mikrovln a aktivujte režim nastavení doby pečení.
- 5) Tlačítka „“ nebo „“ nastavte dobu pečení. Maximální čas je 90 minut.
- 6) Stisknutím „“ zahajte pečení.

## 11. Mikrovlny + spodní gril + konvekce

- 1) Stisknutím tlačítka „“ aktivujte funkci mikrovln.
 









Na displeji bliká „900“ a zobrazí se ikona mikrovln, zobrazí se „1:00“. Stiskněte devětkrát „“ k aktivaci režimu mikrovlny + spodní gril + konvekce.
- 2) Když kontrolky „“ a „“ blikají, je aktivní režim mikrovlny + spodní gril, Bliká počáteční teplota 180 °C. Zobrazí se počáteční čas pečení „10:00“.
- 3) Tlačítka „“ nebo „“ nastavte teplotu v rozsahu 100 až 230 °C. Dostupná nastavená teploty jsou 100, 105, 110, 115, 120, 125, 130, 135, 140, 145, 150, 155, 160, 165, 170, 175, 180, 185, 190, 195, 200, 205, 210, 215, 220, 225, 230. Stisknutím „“ potvrďte teplotu a aktivujte režim nastavení výkonu mikrovln.
 

Stisknutím „“ nebo „“ nastavte výkon mikrovln 700 W, 450 W, 300 W a 100 W.

Stisknutím „“ potvrďte výkon mikrovln a aktivujte režim nastavení doby pečení.
- 5) Tlačítka „“ nebo „“ nastavte dobu pečení. Maximální čas je 90 minut.
- 6) Stisknutím „“ zahajte pečení.

## 12. Mikrovlny + dvojitý gril







- 1) Stisknutím tlačítka „“ aktivujte funkci mikrovln.
 

Na displeji bliká „900“ a zobrazí se ikona mikrovln, zobrazí se „1:00“. Stiskněte jedenáctkrát „“ k aktivaci funkce mikrovlny + dvojitý gril.
- 2) Když kontrolky „“ a „“ blikají, je aktivní režim mikrovlny + dvojitý gril. Zobrazí se počáteční čas „10:00“. Bliká počáteční výkon 300.
- 3) Tlačítka „“ nebo „“ nastavte výkon mikrovln 700 W, 450 W, 300 W a 100 W. Stisknutím „“ potvrďte výkon mikrovln a aktivujte režim nastavení doby pečení.
- 4) Tlačítka „“ nebo „“ nastavte dobu pečení. Maximální čas je 90 minut.
- 5) Stisknutím „“ zahajte pečení.

### 13. Automatické pečení

- 1) Stisknutím tlačítka „“ aktivujte funkci mikrovln.

Na displeji bliká „900“ a zobrazí se ikona mikrovln, zobrazí se „1:00“. Stiskněte třináctkrát „“ k aktivaci funkce automatického pečení.







- 2) Když kontrolka „“ svítí, je aktivní režim automatického pečení. Bliká počáteční menu „P01“. Na displeji se zobrazí čas, hmotnost, první číslice automatického programu.
- 3) Tlačítka „“ nebo „“ zvolte automatické menu. „P01“, „P02“ .... „P13“.
- 4) Stisknutím „“ potvrďte automatické menu a aktivujte režim nastavení hmotnosti.
- 5) Tlačítka „“ nebo „“ nastavte hmotnost menu.
- 6) Stisknutím „“ zahajte pečení.

- Pokud je automatické menu s předhřevem, po dosažení teploty předhřevu otevřete dvířka a do trouby vložte pokrm. K zahájení pečení musíte stisknout „“.

### 14. Automatické rozmrazování

- 1) Stisknutím tlačítka „“ aktivujte funkci mikrovln.

Na displeji bliká „900“ a zobrazí se ikona mikrovln, zobrazí se „1:00“. Stiskněte dvanáctkrát „“ k aktivaci funkce automatického rozmrazování.

- 2) Když svítí „“, je aktivní režim automatického rozmrazování. Bliká počáteční menu „d01“. Na displeji se zobrazí čas, hmotnost, první číslice automatického programu.
- 3) Tlačítka „“ nebo „“ zvolte typ automatického rozmrazování. Zobrazí se „d01“, „d02“.
- 4) Stisknutím „“ potvrďte typ automatického rozmrazování a aktivujte režim nastavení hmotnosti.
- 5) Tlačítka „“ nebo „“ nastavte hmotnost menu.
- 6) Stisknutím „“ zahajte pečení.

- Stiskněte „“ k pokračování v rozmrazování po obrácení pokrmu.







Program	Kategorie	Položka
d01 (rozmrazování)**	Maso, drůbež a ryby	Pokud uslyšíte akustický signál, trouba se vypnula. Otočte pokrm a stisknutím tlačítka start/pauza pokračujte v programu rozmrazování.
d02 (rozmrazování)**	Chléb, koláč a ovoce	
P01**	Zelenina	Čerstvá zelenina
P02**	Přílohy	Brambory - oloupané/vařené
P03*	Přílohy	Brambory - pečené Pokud uslyšíte akustický signál, otočte pokrm. Mikrovlnná trouba automaticky spustí následující fázi.
P04	Drůbež/Ryby	Kousky kuřete/Ryby Pokud uslyšíte akustický signál, otočte pokrm. Mikrovlnná trouba automaticky spustí následující fázi.
P05*	Pečivo	Koláč
P06*	Pečivo	Jablkový koláč
P07*	Pečivo	Slaný koláč
P08**	Ohřev	Nápoj/polévka
P09**	Ohřev	Jídlo na talíři
P10**	Ohřev	Omáčka/dušení/hotové jídlo
P11*	Rychlé	Mražená pizza
P12*	Rychlé	Hranolky z trouby Pokud uslyšíte akustický signál, otočte pokrm. Mikrovlnná trouba automaticky spustí následující fázi.
P13*	Rychlé	Mražené - lasagne

## 15. Funkce předhřevu

Funkci předhřevu můžete aktivovat po volbě funkcí:



Konvekce, gril s ventilátorem, spodní ohřev-konvekce, MW-konvekce, MW-gril s ventilátorem a mikrovlny se spodním ohřevem a konvekcí.

- 1) Stiskněte tlačítko „“. Na displeji se zobrazí ikona předhřevu.
- 2) Stisknutím tlačítka „“ spustíte předhřev. Předhřev můžete zastavit otevřením dvířek trouby nebo stisknutím tlačítka „“.
- 3) Po dosažení nastavené teploty uslyšíte tři akustické signály a ikona předhřevu bude blikat.  
Pokud nestisknete „“ k zahájení pečení, po 2 hodinách zazní jednou bzučák a vrátí se do pohotovostního režimu.
- 4) Když je dosažena teplota předhřevu, vložte pokrm do trouby a stiskněte „“ k pečení, symbol předhřevu zhasne.

Poznámka: Funkce předhřevu funguje pouze pokud máte zvolený jeden z výše uvedených režimů. Během předhřevu je funkce mikrovln vypnutá.

## 16. Dětský zámek

Uzamčení: ve fázi čekání stiskněte najednou „“ „“ na 3 sekundy, zazní „dlouhý“ akustický signál oznamující aktivaci dětského zámku a rozsvítí se kontrolka „“.

Odemčení: v uzamčeném stavu stiskněte a podržte najednou „“ „“ na 3 sekundy, zazní dlouhý akustický signál potvrzující deaktivaci zámku a kontrolka „“ zhasne.

## 17. Specifikace zobrazení

- 1) Pokud otevřete dvířka během pečení, musíte stisknout „“ k pokračování v pečení.
- 2) Při každém otevření dvířek se rozsvítí osvětlení trouby.
- 3) Po dopečení osvětlení zhasne.
- 4) Pokud je trouba v režimu nastavení nebo pozastavení, včetně automatického menu a programu rozmrazování a neuskutečníte žádnou činnost 5 minut, přepne se do vypnutého stavu.
- 5) Pokud při nastavování trouby neuskutečníte žádnou činnost do 10 sekund, nastavení se potvrdí automaticky.

## ODSTRAŇOVÁNÍ ZÁVAD

Pokud budete provádět odstraňování závad, před vyhledáním pomoci nejprve proveďte následující kontroly.

Normální situace	
Mikrovlnná trouba narušuje příjem TV.	Příjem rozhlasu a televize může být při provozu mikrovlnné trouby narušen. Je to podobné, jako v případě interference s malými elektrickými spotřebiči, jako např. mixér, vysavač a elektrický větrák. Je to normální.
Tlumené světlo trouby.	Při chlazení mikrovlnné trouby na nízký výkon může být světlo trouby tlumené. Je to normální.
Pára hromadí se na dveřích, horkých vzduch vycházející z ventilačních otvorů.	Při vaření se v jídlu může vytvářet pára. Většina páry odejde z trouby ventilačními otvory. Určitá část páry se však může soustředit na chladném místě, jako například na dveřích trouby. Je to normální.
Trouba byla náhodou spuštěna bez jídla.	Je zakázáno používat jednotku bez jídla. Je to velmi nebezpečné.

Problém	Možná příčina	Odstranění
Troubu nelze zapnout.	(1) Přívodní kabel není pevně zapojen.	Kabel odpojte. Potom znovu zapojte po 10 sekundách
	(2) Spálená pojistka nebo jistič.	Vyměňte pojistku nebo znovu nastavte jistič (opravují odborníci z naší společnosti)
	(3) Problém se zásuvkou.	Vyzkoušejte zásuvku s jiným elektrickým spotřebičem.
Trouba nehřeje	(4) Dveře nejsou dobře zavřeny.	Dveře dobře zavřete.

### ASISTENČNÍ SLUŽBA ZÁKAZNÍKŮM

Pokud nemůžete zjistit příčinu provozní anomálie: spotřebič vypněte (nevyvíjejte hrubo sílu) a zkontaktujte Asistenční službu. VÝROBNÍ ČÍSLO VÝROBKU. Kde je možno jej najít?

Je důležité, abyste sdělili Asistenční službě kód vašeho výrobku a jeho výrobní číslo (kód o 16 znacích, který začíná číslem 3). Toto číslo je možno najít na záručním listu nebo na štítku s údaji umístěném na spotřebiči.

Tim se vyvarujete zbytečných návštěv u technika, a tudíž (což je důležitější) ušetříte příslušné náklady na konzultace techniků.

## Informace pro uživatele k likvidaci elektrických a elektronických zařízení (domácnosti)



Tento symbol na produktech anebo v průvodních dokumentech znamená, že použité elektrické a elektronické výrobky nesmí být přidány do běžného komunálního odpadu.

Ke správné likvidaci, obnově a recyklaci doručte tyto výrobky na určená sběrná místa, kde budou přijata zdarma. Alternativně v některých zemích můžete vrátit své výrobky místnímu prodejci při koupi ekvivalentního nového produktu.

Správnou likvidací tohoto produktu pomůžete zachovat cenné přírodní zdroje a napomáháte prevenci potenciálních negativních dopadů na životní prostředí a lidské zdraví, což by mohly být důsledky nesprávné likvidace odpadů. Pro získání informací o likvidaci a recyklaci tohoto spotřebiče se prosím obraťte na společnost Elektrowin a.s. tel. 241 091 843 nebo [www.elektrowin.cz](http://www.elektrowin.cz), kde naleznete i seznam míst zpětného odběru.

Při nesprávné likvidaci tohoto druhu odpadu mohou být v souladu s národními předpisy uděleny pokuty.

### Pro podnikové uživatele v zemích Evropské unie

Chcete-li likvidovat elektrická a elektronická zařízení, vyžádejte si potřebné informace od svého prodejce nebo dodavatele.

### Informace k likvidaci v ostatních zemích mimo Evropskou unii

Tento symbol je platný jen v Evropské unii.

Chcete-li tento výrobek zlikvidovat, vyžádejte si potřebné informace o správném způsobu likvidace od místních úřadů nebo od svého prodejce.

**CANDY**

**MEC440TXNE**

**MIKROVLNNÁ RÚRA**  
**NÁVOD NA OBSLUHU**

**SK**

# *Mikrovlnná rúra*

## Návod na obsluhu

### Model: MEC440TXNE

**Pred použitím mikrovlnnej rúry si pozorne prečítajte tento návod a starostlivo ho uschovajte.**

Ak budete postupovať podľa týchto pokynov, rúra vám bude slúžiť mnoho rokov.

**TENTO NÁVOD DOBRE USCHOVAJTE**

# OPATRENIA PRE ZABRÁNENIE PRÍPADNÉMU VYSTAVENIU SA NADMERNEJ MIKROVLNNEJ ENERGII

(a) Nepokúšajte sa spúšťať túto rúru s otvorenými dvierkami, pretože by to mohlo mať za následok nebezpečné vystavenie sa mikrovlnnej energii. Je dôležité nerozbíjať ani inak narúšať bezpečnostné zámky.

(b) Nevkladajte žiadne predmety medzi prednú stenu rúry a dvere, a nedovoľte, aby sa na povrchu tesnenia hromadila nečistota alebo zvyšky čistiaceho prostriedku.

(c) UPOZORNENIE: Ak dôjde k poškodeniu tesnenia dvierok, rúra nesmie byť používaná, pokiaľ nebude opravená kompetentnou osobou.

## DODATOK

Ak spotrebič nebude udržiavaný v dobrom a čistom stave, jeho povrch môže byť poškodený a môže to skrátiť životnosť prístroja a viesť k potenciálnym nebezpečným situáciám.

### Technické údaje

Model:	MEC440TXNE
Menovité napätie:	230 V ~ 50 Hz
Menovitý príkon (mikrovlnné varenie):	1650 W
Menovitý výkon (mikrovlnné varenie):	900 W
Menovitý príkon (gril):	1750 W
Menovitý príkon (Obojstranné grilovanie):	2300 W
Menovitý príkon (Mikrovlny + Obojstranné grilovanie):	3350 W
Menovitý príkon (konvekcia):	1750 W
Kapacita rúry:	44 l
Priemer otočného taniera:	Ø 360 mm
Vonkajšie rozmery:	595 x 568 x 454 mm
Čistá hmotnosť:	približne 36 kg

# DÔLEŽITÉ BEZPEČNOSTNÉ POKYNY

## Upozornenie

Na zníženie rizika požiaru, úrazu elektrickým prúdom, zranenia osôb alebo vystaveniu nadmernej mikrovlnnej energii pri používaní vášho spotrebiča dodržiavajte základné opatrenia, vrátane:

1. Upozornenie: tekutiny a iné potraviny nesmú byť ohrievané v utesnených nádobách, pretože majú tendenciu explodovať.
2. Upozornenie: pre inú ako kompetentnú osobu je nebezpečné odstraňovať kryt, ktorý poskytuje ochranu proti vystaveniu mikrovlnnej energii.
3. Tento spotrebič môžu používať deti od 8 rokov a osoby s obmedzenými fyzickými, zmyslovými alebo mentálnymi schopnosťami alebo bez dostatočných skúseností a znalostí, ak sú pod dozorom alebo boli poučené o správnom a bezpečnom použití spotrebiča a porozumeli prípadným rizikám. Nedovoľte deťom hrať sa so spotrebičom. Čistenie a údržbu nesmú vykonávať deti do 8 rokov a bez dozoru.
4. Držte spotrebič a jeho napájací kábel mimo dosah detí mladších ako 8 rokov.
5. Používajte len riad vhodný pre použitie v mikrovlnnej rúre.
6. Rúra by mala byť pravidelne čistená a akékoľvek zvyšky jedla musia byť odstránené.
7. Prečítajte si a dodržiavajte: „OPATRENIE PRE ZABRÁNENIE MOŽNÉMU VYSTAVENIU SA NADMERNEJ MIKROVLNNEJ ENERGII“.
8. Ak ohrievate jedlo v plastových alebo papierových nádobách, rúru neustále kontrolujte s ohľadom na možnosť vznietenia sa.
9. Ak sa objaví dym, spotrebič vypnite alebo odpojte od zdroja a dvere nechajte zatvorené, aby sa uhasili prípadné plamene.
10. Jedlo nevarte veľmi dlho.
11. Vnútorňú časť rúry nepoužívajte na skladovanie. V rúre neskladujte žiadne potraviny, ako napr. chlieb, sušienky atď.



12. Odstráňte drôty a kovové držadlá z papiera alebo plastových nádob/vreciek.
13. Túto rúru inštalujte alebo umiestňujte len v súlade s poskytnutými inštalačnými pokynmi.
14. Vajcia v škrupine a celé na tvrdo varené vajcia by nemali byť v mikrovlnnej rúre ohrievané, pretože môžu explodovať, aj po ukončení ohrievania v mikrovlnnej rúre.
15. Tento spotrebič je určený na použitie v domácnosti a v zariadeniach ako:
  - kuchyne pre zamestnancov v obchodoch, kanceláriách a ostatných pracovných prostrediach;
  - na farmách;
  - v ubytovacích zariadeniach s výdajom raňajok.
16. Ak dôjde k poškodeniu napájacieho kábla, musí ho vymeniť výrobca, jeho servisný zástupca alebo podobne kvalifikovaná osoba, aby sa zabránilo akémukoľvek nebezpečenstvu.
17. Spotrebič neskladujte a nepoužívajte vonku.
18. Rúru nepoužívajte v blízkosti vody, vo vlhkom suteréne alebo blízko bazéna.
19. Teplota prístupného povrchu môže byť pri prevádzke spotrebiča vysoká. Kábel ved'te mimo zahrievaný povrch a nezakrývajte žiadne ventilačné otvory na rúre.
20. Nenechajte kábel visieť cez hranu stola alebo pultu.
21. Ak nebudete udržiavať rúru v čistom stave, môže to viesť k zhoršeniu stavu povrchu, čo by mohlo mať negatívny vplyv na životnosť spotrebiča a prípadne spôsobovať nebezpečné situácie.
22. Obsah dojčenských fliaš a pohárov s jedlom pre deti je nutné premiešať alebo pretrepať a pred konzumáciou je nutné skontrolovať teplotu, aby nedošlo k popáleniu.
23. Ohrievanie nápojov v mikrovlnnej rúre môže mať za následok oneskorené erupatívne ohrievanie, preto pri manipulácii s nádobou buďte opatrní.
24. Spotrebič nie je určený pre použitie osobami (vrátane detí) s obmedzenými fyzickými, senzorickými alebo mentálnymi schopnosťami, alebo bez dostatočných skúseností a znalostí, ak nie sú pod dohľadom osoby zodpovednej za ich bezpečnosť.

25. Nedovoľte deťom hrať sa so spotrebičom.
26. Spotrebič nesmie byť ovládaný externým časovačom alebo samostatným diaľkovým systémom.
27. Upozornenie: Pred výmenou žiarovky sa uistite, či je spotrebič odpojený od sieťovej zástrčky.
28. Prístupné časti sa môžu počas použitia zahrievať. Udržiavajte deti mimo dosahu spotrebiča. Nepoužívajte parné vysokotlakové čističe.
29. Nepoužívajte drsné čistiace prostriedky alebo ostré škrabky na čistenie dvierok mikrovlnnej rúry, pretože môžu poškriabať povrch.
30. Počas použitia sa spotrebič zahrieva. Nedotýkajte sa ohrevného telesa v rúre.
31. VAROVANIE: Spotrebič a jeho prístupné časti sa počas použitia zahrievajú. Mali by ste sa vyhnúť kontaktu s horúcimi časťami. Deti mladšie ako 8 rokov by sa mali zdržiavať ďalej od spotrebiča, ak nie sú pod dozorom zodpovednej osoby.
32. Mikrovlnná rúra musí byť používaná s otvorenými dekoratívnymi dvierkami. (platí pre rúry s dekoratívnymi dvierkami.)
33. Povrch skrinky pre zabudovanie spotrebiča môže byť horúci.

**POZORNE SI PREČÍTAJTE A ODLOŽTE PRE MOŽNOSŤ BUDÚCEHO POUŽITIA**

# Na zníženie rizika zranenia osôb

## Inštalácia uzemnenia

### NEBEZPEČENSTVO

Nebezpečenstvo úrazu elektrickým prúdom. Dotknutie sa niektorých vnútorných častí môže spôsobiť zranenie alebo smrť. Nikdy nevykonávajte demontáž spotrebiča.

### UPOZORNENIE

Nebezpečenstvo úrazu elektrickým prúdom. Nesprávne použitie uzemnenia môže mať za následok úraz elektrickým prúdom. Nezapínajte spotrebič do zásuvky, pokiaľ nebude správne nainštalovaný a uzemnený.

Tento spotrebič musí byť uzemnený. V prípade elektrického skratu uzemnenie znižuje riziko úrazu elektrickým prúdom tým, že zaisťuje vodič pre odvod elektrického prúdu. Tento spotrebič je vybavený napájacím káblom, ktorý má uzemňovací vodič s uzemňovacou zástrčkou. Zástrčka musí byť zapojená do vývodu, ktorý je správne nainštalovaný a uzemnený. Konzultujte s kvalifikovaným elektrikárom alebo servisným technikom, ak pokyny pre uzemnenie úplne nechápete alebo ak existujú pochybnosti, či je spotrebič správne uzemnený. Ak je nutné použiť predlžovací kábel, používajte len predlžovací kábel s 3 vodičmi.

1. Spotrebič je vybavený krátkym prívodným káblom, aby sa znížilo riziko vznikajúce z možného zamotania sa do dlhšieho prívodného kábla alebo zakopnutie.
2. Ak sa používa dlhý prívodný kábel alebo predlžovací kábel:
  - 1) Vyznačený elektrický výkon napájacieho kábla alebo predlžovacieho kábla by mal byť minimálne rovnako veľký, ako je elektrický výkon spotrebiča.
  - 2) Predlžovací kábel musí byť uzemneného typu s 3 vodičmi.
  - 3) Dlhý kábel musí byť uložený tak, aby nevisel cez plochu pultu alebo stola, kde by ho mohli potiahnuť deti alebo kde by sa oň mohlo nechtiac zakopnúť.

## ČISTENIE

Uistite sa, či ste rúru odpojili od prívodu energie.

1. Po použití vnútro rúry vyčistíte navlhčenou utierkou.
2. Príslušenstvo vyčistíte obvyklým spôsobom v mydlovej vode.
3. Ak je znečistený, rám dvierok, tesnenie a susedné časti musí byť vyčistené vlhkou utierkou.
4. Nepoužívajte drsné čističe ani kovové škrabky na čistenie skla dvierok spotrebiča, aby ste ich nepoškriabali, čo by mohlo viesť k oslabeniu skla.
5. Tip pre čistenie --- Pre jednoduchšie čistenie stien rúry od pokrmov: Dajte do misky polovicu citróna, pridajte 300 ml vody a zahrejte na 100% mikrovlnného výkonu na 10 minút. Vnútro rúry utrite čistou a mäkkou utierkou.

# KUCHYNSKÝ RIAD

## POZOR

### Nebezpečenstvo poranenia

Je nebezpečné, aby ktokoľvek iný ako je kompetentná osoba vykonávala akýkoľvek servis alebo opravu, ktorá vyžaduje zloženie krytu, ktorý poskytuje ochranu proti vystaveniu sa mikrovlnnej energii.

Môžu existovať niektoré nekovové kuchynské potreby, ktoré nie sú bezpečné pre používanie v mikrovlnnej rúre. Ak máte akékoľvek pochybnosti, príslušné potreby môžete otestovať na základe nižšie uvedeného postupu.

#### Test kuchynského riadu:

1. Naplňte nádobu vhodnú pre použitie v mikrovlnnej rúre 1 šálkou studenej vody (250 ml) spolu s testovaným riadom.
2. Varte na maximálnom výkone 1 minútu.
3. Opatrne siahnite na testovaný riad. Ak je teplý, nepoužívajte ho na varenie v mikrovlnnej rúre.
4. **Neprekračujte čas varenia 1 minútu.**

### Materiály, ktoré môžete používať v mikrovlnnej rúre

Kuchynský riad	Poznámky
Nádoba na pečenie	Postupujte podľa pokynov výrobcu. Dno nádoby na pečenie musí byť minimálne 3/16 palca (5 mm) nad otočným kruhom. Nesprávne používanie môže spôsobiť prasknutie otočného kruhu.
Stolový riad	Len riad bezpečný pre používanie v mikrovlnnej rúre. Postupujte podľa pokynov výrobcu. Nepoužívajte prasknutý alebo obitý riad.
Poháre	Vždy zložte viečko. Používajte len na ohrievanie jedla. Väčšina pohárov nie je tepelne odolná a môže prasknúť.
Sklenené nádoby	Len tepelne odolné sklenené nádoby do rúry. Uistite sa, či nemajú žiadne kovové prvky. Nepoužívajte prasknutý alebo obitý riad.
Vrecká na varenie v rúre	Postupujte podľa pokynov výrobcu. Nezatvárajte kovovou sponkou. Prerežte otvory, aby mohla odchádzať para.
Papierové taniere a šálky	Používajte len pre krátkodobé varenie/ohrievanie. Nenechávajte pri varení bez dohľadu.
Papierové utierky	Používajte na zakrytie jedla pri ohrievaní a na absorbovanie tuku. Používajte pod dohľadom a len na krátkodobé varenie.
Pergamenový papier	Používajte na prikrytie za účelom zabránenia vystrekovania alebo ako obal pri varení v pare.

## Materiály, ktoré môžete používať v mikrovlnnej rúre

Kuchynský riad	Poznámky
Plast	Len riad bezpečný pre používanie v mikrovlnnej rúre. Postupujte podľa pokynov výrobcu. Plast by mal byť označený ako „Bezpečný pre použitie v mikrovlnnej rúre“. Niektoré plastové nádoby mäknú, keď sa jedlo ohrieva. „Varné vrecká“ a pevne uzatvorené plastové vrecká by mali byť rozrezané, prepichnuté alebo otvorené podľa pokynov na obale.
Plastová fólia	Len riad bezpečný na používanie v mikrovlnnej rúre. Používajte na zakrývanie jedla pri varení pre uchovanie vlhkosti. Nedovoľte, aby sa plastová fólia dotýkala jedla.
Teplomery	Len teplomery bezpečné pre použitie v mikrovlnnej rúre (teplomery na mäso a cukrovinky).
Voskový papier	Používajte na prikrytie za účelom zabránenia vystrekovania a udržania vlhkosti.
Hliníkový podnos	Môže spôsobovať iskrenie. Jedlo premiestnite do nádoby bezpečnej na použitie v mikrovlnnej rúre.
Potravinový kartón s kovovým držadlom	Môže spôsobovať iskrenie. Jedlo premiestnite do nádoby bezpečnej na použitie v mikrovlnnej rúre.
Kovové potreby alebo potreby s kovovými časťami	Kov odťieňuje jedlo pred mikrovlnnou energiou. Kovové časti môžu spôsobiť iskrenie.
Kovové svorky	Môžu spôsobiť iskrenie a otvorený oheň v rúre.
Papierové vrecká	Môžu spôsobiť požiar v mikrovlnnej rúre.
Plastová pena	Plastová pena sa môže rozpustiť alebo kontaminovať tekutinu vo vnútri, ak bude vystavená vysokej teplote.
Drevo	Drevo sa používaním v mikrovlnnej rúre vysuší a môže sa štiepiť alebo praskať.

# NASTAVENIE RÚRY

## Názvy častí rúry a príslušenstvo

Vyberte rúru a všetky materiály zo škatule a vnútra rúry.

Vaša rúra je dodávaná s nasledujúcim príslušenstvom:

Smaltovaný tanier 1

Jednotka otočného kruhu 1

Návod na obsluhu 1

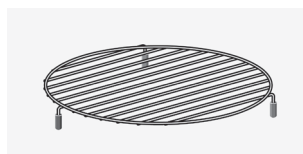
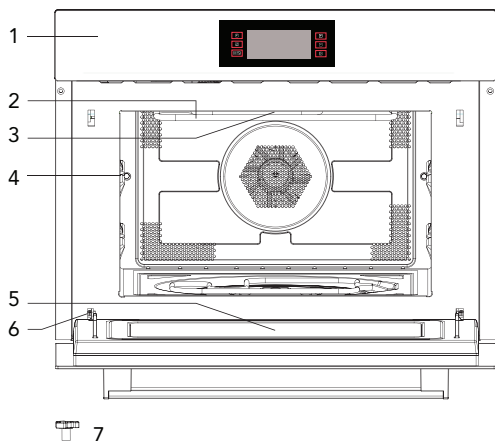

8



9

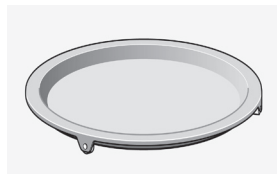

10

1. Ovládací panel
2. Teleso grilu
3. Osvetlenie
4. Pozícia zasunutia
5. Sklenené dverka
6. Záves
7. Hnací hriadeľ

8. Krátky grilovací rošt
9. Dlhý grilovací rošt
10. Grilovacia panvica

## Inštalácia otočného taniera

Stred (spodná strana)

Smaltovaný  
tanier

Hnací hriadeľ

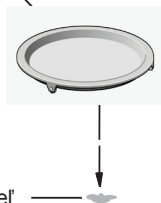

- Nikdy neumiestňujte smaltovaný tanier naopak. Tanier by nemal byť nikdy zablokovaný.
- Je potrebné počas varenia vždy použiť ako smaltovaný tanier, tak otočný podstavec.
- Všetky jedlá a nádoby s jedlom musia byť pri varení umiestnené vždy na smaltovanom tanieri.
- Pokiaľ smaltovaný tanier alebo otočný podstavec praskne alebo sa rozbije, kontaktujte najbližšie autorizované servisné stredisko.

## Dôležité informácie o inštalácii

- Tento spotrebič nie je určený pre komerčné využitie.
- Dbajte na dodávané inštalčné pokyny a dbajte na to, že spotrebič môže inštalovať len kvalifikovaný technik.
- Spotrebič je vybavený zástrčkou a môže byť pripojený len k správne inštalovanej a uzemnenej sieťovej zásuvke.
- V prípade potreby novej zásuvky môže inštaláciu a pripojenie kábla vykonávať len kvalifikovaný technik. Ak po inštalácii nie je zástrčka prístupná, musíte inštalovať odpájacie zariadenie s odstupom kontaktov pri vypnutí najmenej 3 mm.
- Nepoužívajte adaptéry, mnohonásobné zásuvky ani predĺžovacie káble. Preťaženie môže spôsobiť požiar.

Prístupný povrch môže byť v priebehu prevádzky horúci.



## Umiestnenie

- Upozornenie! Nedemontujte spotrebič. Dotyk vnútorných komponentov môže spôsobiť zasiahnutie elektrickým prúdom alebo smrť.
- Postavte mikrovlnnú rúru na pevný, rovný povrch.
- Uistite sa, či je okolo mikrovlnnej rúry dostatočný priestor pre vetranie. Zo zadnej a bočnej strany nechajte najmenej 10 cm voľného miesta.
- Nezakrývajte vetracie otvory.
- Nastaviteľné nožičky nedemontujte.
- Nedávajte mikrovlnnú rúru do blízkosti zdroja tepla.
- Vysielacie a prijímacie prístroje ako sú televízor a rádio môžu mať vplyv na prevádzku mikrovlnnej rúry.



## Inšalačné rozmery

Ventilačný otvor vzadu,  
min. 250 cm<sup>2</sup>

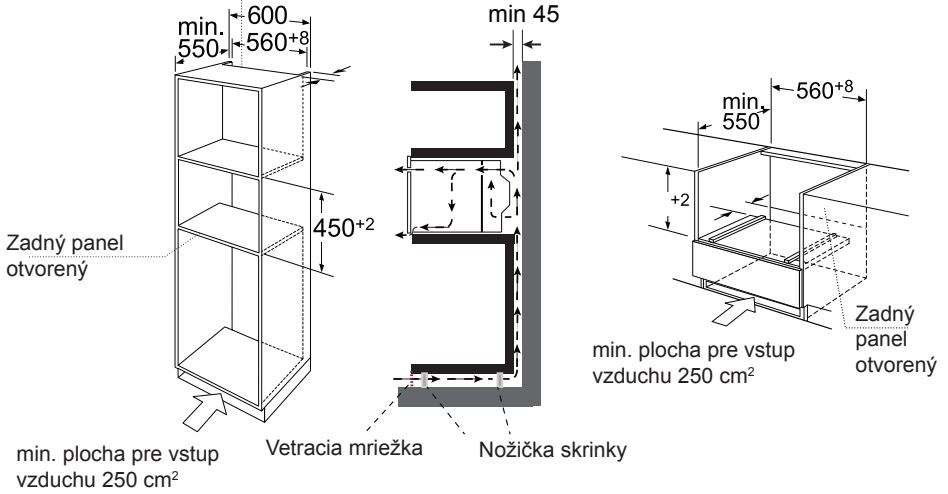

Poznámka: Nad rúrou by mal byť voľný priestor.

## Zabudovanie

• Neprenášajte spotrebič za rúkoväť dvierok. Rúkoväť dvierok sa môže zlomiť.

1. Opatrne zatlačte mikrovlnnú rúru do skrinky, pričom sa uistite, či je v strede.
2. Otvorte dvierka a pripevnite mikrovlnnú rúru pomocou dodaných skrutiek.

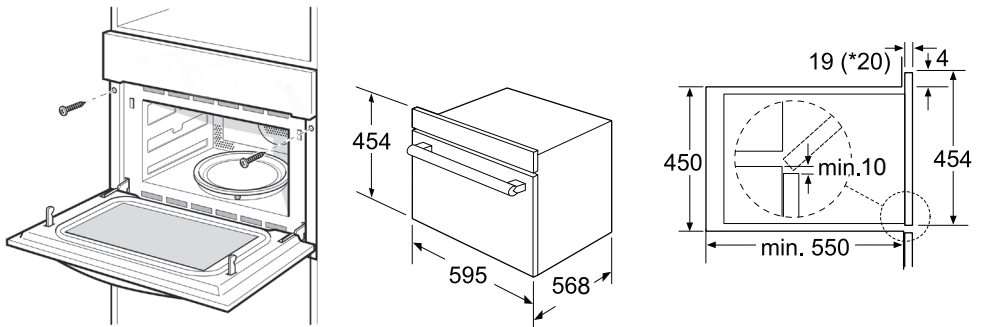

## Vloženie otočného taniera

1. Skontrolujte pozíciu hnacieho hriadeľa.

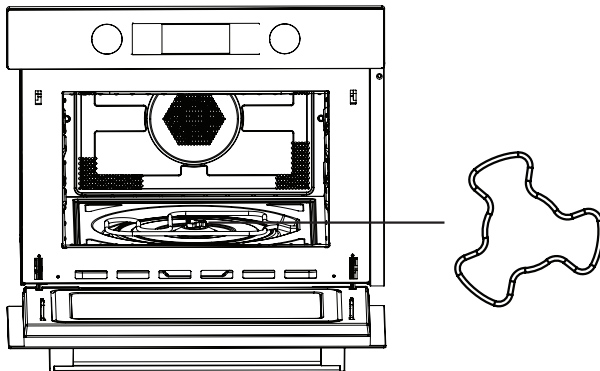

2. Nastavte uhol otočného taniera, hnací diel by mal smerovať na hnací hriadeľ.

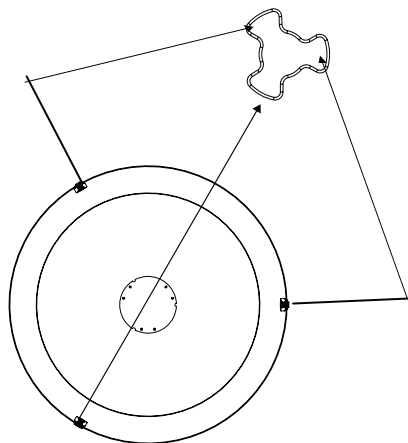

3. Položte otočný tanier na hriadeľ a doladte pozíciu.

# Obsluha

## Ovládací panel a funkcie

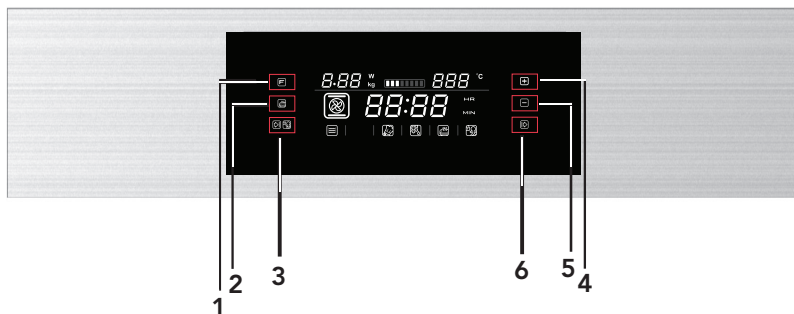















- 1) Tlačidlo výkonu/hmotnosti
- 2) Tlačidlo rýchleho predhrevu
- 3) Tlačidlo zrušenia/detskej zámky
- 4) Tlačidlo nastavenia
- 5) Tlačidlo nastavenia
- 6) Tlačidlo Štart/Pauza

Tabuľka nižšie zobrazuje voľbu výkonu a pre ktoré potraviny sú úrovne výkonu vhodné.

Výkon	Pokrm
900 W	- Varenie vody, ohrev - Pečenie kurčaťa, rýb, zeleniny
700 W	- Ohrev - Varenie húb, mäkkýšov - Varenie pokrmov obsahujúcich vajce a syr
450 W	- Varenie ryže, polievok
300 W	- Rozmrazovanie - Rozpúšťanie masla a čokolády
100 W	- Rozmrazovanie jemných/citlivých pokrmov - Rozmrazovanie pokrmov nepravidelných tvarov - Ohriatie zmrzliny - Kysnutie cesta

### Funkcie

Funkcia		Režim	
	Mikrovlny		Mikrovlny <b>Mikrovlny</b> Použite funkciu mikrovln na varenie a ohrev zeleniny, zemiakov, ryže, rýb a mäsa.
	Ohrev		Horúci vzduch <b>Horúci vzduch</b> S horúcim vzduchom môžete pripravovať pokrmy rovnakým spôsobom ako v klasickej rúre. Mikrovlny sa neaktivujú. Pred vložením pokrmov rúru predhrejte.
			Gril s ventilátorom <b>Gril s ventilátorom</b> Použite túto funkciu pre rovnomerné pečenie jedál zároveň na zapečenie.
			Gril <b>Gril</b> Gril je vhodný pre prípravu tenkých kusov mäsa a rýb.

Funkcia		Režim		
	Ohrev		Horúci vzduch + spodný ohrev	Použite tú funkciu na pečenie veľkých kusov mäsa, pizze, atď.
			Obojstranné grilovanie	Použite túto funkciu na pečenie veľkých kusov mäsa, pizze, a pod.
	Kombinácia		Horúci vzduch	<b>Mikrovlny + Horúci vzduch</b> Použite túto funkciu na rýchle pečenie jedál.
			Gril s ventilátorom	<b>Mikrovlny + Gril s ventilátorom</b>
			Gril	<b>Mikrovlny + Gril</b> Použite túto funkciu pre rýchlu prípravu jedál a súčasne pre pridanie hnedej kôrky. Mikrovlny a gril sa aktivujú súčasne. Mikrovlny varia a gril opeká.
			Horúci vzduch + spodný ohrev	Použite túto funkciu na pečenie veľkých kusov mäsa, pizze a atď.
			Obojstranné grilovanie	Použite túto funkciu na pečenie veľkých kusov mäsa, pizze, a pod.
	Automatické programy		P01 - P13	<b>Programy automatickej prípravy</b>
	Rozmrazovanie		d01 + d02	<b>Rozmrazovanie</b>

# PREVÁDZKOVÉ POKYNY

Táto mikrovlnná rúra využíva moderné elektronické ovládanie pre nastavenie parametrov prípravy podľa vašich požiadaviek.

## 1. Nastavenie hodín

Keď je mikrovlnná rúra pripojená k zdroju energie, na displeji bliká „00:00“ a zaznie jeden signál.

- 1) Tlačidlami „+“ alebo „-“ nastavte čas (medzi 00:00 a 23:59.)
- 2) Po nastavení presného času stlačte, stlačte „▶“ . Hodiny sú nastavené.

Poznámka: Po zapnutí rúry sa na displeji zobrazí „00:00“. Ak nestlačíte „▶“, hodiny sa potvrdia po 3 sekundách.

## 2. Mikrovlnné varenie

- 1) Stlačením tlačidla „F“ aktivujte funkciu mikrovln. Na displeji bliká „900“ a zobrazí sa ikona mikrovln, na displeji se zobrazí „1:00“.
- 2) Tlačidlami „+“ alebo „-“ nastavte výkon mikrovln (900, 700, 450, 300, 100), stlačením tlačidla „▶“ potvrdíte výkon a zadajte čas prípravy.
- 3) Tlačidlami „+“ alebo „-“ nastavte trvanie prípravy. Ak je výkon 900 W, maximálny čas prípravy je 30 minút a pri ostatných úrovniach výkonu je 90 minút.
- 4) Stlačením tlačidla „▶“ spustíte varenie.









POZNÁMKA: Kroky zobrazenia nastavenia času sú nasledujúce:

0---1 min :	1 sekunda
1---5 min :	10 sekúnd
5---15 min :	30 sekúnd
15---60 min :	1 minúta
60 min :	5 minút









Tabuľka mikrovlnného výkonu

Zobrazenie	900 W	700 W	450 W	300 W	100 W









### 3. Grilovanie

- 1) Stlačením tlačidla „“ aktivujte funkciu mikrovln. Na displeji bliká v zobrazení času „900“ a zobrazí sa ikona mikrovln, zobrazí sa „1:00“. Päťkrát stlačte tlačidlo „“ na aktiváciu funkcie grilu.
- 2) Keď sa zobrazí „“ a vstúpite do režimu grilu, bude blikat' úroveň grilu 3, zobrazí sa počiatočný čas „10:00“.
- 3) Tlačidlami „“ alebo „“ nastavte výkon (v rozsahu od 1, 2, 3, minimálna úroveň je 1, maximálna 3).  
Stlačením „“ potvrdíte výkon a aktivujte nastavenie času prípravy.
- 4) Tlačidlami „“ alebo „“ zvolte čas prípravy s grilom. Maximálny čas je 90 minút.
- 5) Stlačením tlačidla „“ spustite pečenie.









### 4. Teplovzdušné pečenie

- 1) Stlačením tlačidla „“ aktivujte funkciu mikrovln. Na displeji bliká v zobrazení času „900“ a zobrazí sa ikona mikrovln, zobrazí sa „1:00“. Dvakrát stlačte tlačidlo „“ na aktiváciu funkcie teplovzdušného pečenia.
- 2) Pokiaľ svieti „“, je zvolený režim teplovzdušného pečenia, bliká počiatočná teplota 180 °C, zobrazí sa počiatočný čas „10:00“.
- 3) Tlačidlami „“ alebo „“ zvolte teplotu. Teplotu je možné nastaviť od 50 do 230 stupňov. Nastaviteľné teploty sú 50, 100, 105, 110, 115, 120, 125, 130, 135, 140, 145, 150, 155, 160, 165, 170, 175, 180, 185, 190, 195, 200, 205, 210, 215, 220, 225, 230.  
Stlačením „“ potvrdíte teplotu a aktivujte režim nastavenia času.
- 4) Tlačidlami „“ alebo „“ zvolte čas pečenia. Maximálny čas je 5 hodín.
- 5) Stlačením tlačidla „“ spustite pečenie.

## 5. Grilovanie s ventilátorom

- 1) Stlačením tlačidla „“ aktivujete funkciu mikrovln. Na displeji bliká v zobrazení času „900“ a zobrazí sa ikona mikrovln, zobrazí sa „1:00“. Trikrát stlačte tlačidlo „“ na aktiváciu funkcie grilu s ventilátorom.
- 2) Keď sa rozsvieti „“, je aktívny režim grilu s ventilátorom. Počiatočná teplota 180 °C bliká, zobrazí sa počiatočný čas prípravy „10:00“.
- 3) Tlačidlami „“ alebo „“ zvolíte teplotu v rozsahu od 100 do 230 stupňov. Dostupné nastavenia teplôt sú 100, 105, 110, 115, 120, 125, 130, 135, 140, 145, 150, 155, 160, 165, 170, 175, 180, 185, 190, 195, 200, 205, 210, 215, 220, 225, 230.  
Stlačením „“ potvrdíte teplotu a aktivujete režim nastavenia času pečenia.
- 4) Tlačidlami „“ alebo „“ zvolíte čas pečenia. Maximálny čas je 5 hodín.
- 5) Stlačením tlačidla „“ spustíte pečenie.

## 6. Teplovzdušné pečenie + spodný ohrev





- 1) Stlačením tlačidla „“ aktivujete funkciu mikrovln. Na displeji bliká v zobrazení času „900“ a zobrazí sa ikona mikrovln, zobrazí sa „1:00“. Štyrikrát stlačte tlačidlo „“ na aktiváciu funkcie teplovzdušného pečenia + spodného ohrevu.
- 2) Keď sa rozsvieti „“, je aktívna funkcia teplovzdušného pečenia + spodného ohrevu. Bliká počiatočná teplota 180 °C, zobrazí sa počiatočný čas „10:00“.
- 3) Tlačidlami „“ alebo „“ zvolíte teplotu. Teplotu je možné nastaviť od 100 do 230 stupňov. Dostupné nastavenia teplôt sú 100, 105, 110, 115, 120, 125, 130, 135, 140, 145, 150, 155, 160, 165, 170, 175, 180, 185, 190, 195, 200, 205, 210, 215, 220, 225, 230.  
Stlačením „“ potvrdíte teplotu a aktivujete režim nastavenia času pečenia.
- 4) Tlačidlami „“ alebo „“ zvolíte čas pečenia. Maximálny čas je 5 hodín.
- 5) Stlačením tlačidla „“ spustíte pečenie.



## 7. Dvojitý gril

- 1) Stlačením tlačidla „“ aktivujete funkciu mikrovln.





Na displeji bliká v zobrazení času „900“ a zobrazí sa ikona mikrovln, zobrazí sa „1:00“. Šesťkrát stlačte tlačidlo „“ na aktiváciu funkcie dvojitého grilu.

- 2) Keď sa rozsvieti „“, je aktívna funkcia dvojitého grilu. Zobrazí sa počiatočný čas „10:00“.
- 3) Tlačidlami „“ alebo „“ nastavte čas pečenia. Maximálny čas je 90 minút.
- 4) Stlačením tlačidla „“ spustíte pečenie.



## 8. Mikrovlny + gril

- 1) Stlačením tlačidla „“ aktivujete funkciu mikrovln.



Na displeji bliká v zobrazení času „900“ a zobrazí sa ikona mikrovln, zobrazí sa „1:00“. Päťkrát stlačte tlačidlo „“ na aktiváciu funkcie mikrovln + grilu.

- 2) Keď blikajú „“ a „“, je aktívny režim mikrovlny + gril. Bliká počiatočné nastavenie výkonu „3“, zobrazí sa počiatočný čas pečenia „10:00“.
- 3) Tlačidlami „“ alebo „“ nastavte výkon mikrovln (v rozsahu od 1, 2, 3, minimum je 1, maximum je úroveň 3).

Stlačením „“ potvrdíte výkon a aktivujete režim nastavenia výkonu mikrovln.

- 4) Tlačidlami „“ alebo „“ nastavte výkon mikrovln 700 W, 450 W, 300 W a 100 W.

Stlačením „“ potvrdíte výkon mikrovln a aktivujete režim nastavenia času pečenia.



- 5) Tlačidlami „“ alebo „“ zvolte čas. Maximálny čas je 90 minút.
- 6) Stlačením tlačidla „“ spustíte pečenie.



## 9. Mikrovlny + teplovzdušné pečenie

- 1) Stlačením tlačidla „“ aktivujete funkciu mikrovln.



Na displeji bliká v zobrazení času „900“ a zobrazí sa ikona mikrovln, zobrazí sa „1:00“.

Sedemkrát stlačte tlačidlo „“ na aktiváciu funkcie mikrovlny + teplovzdušné pečenie.

- 2) Keď blikajú indikátory „“ a „“, je aktívny režim mikrovlny + teplovzdušné pečenie. Bliká počiatočná teplota 180 °C. Zobrazí sa počiatočný čas pečenia „10:00“.

- 3) Tlačidlami „“ alebo „“ zvolíte teplotu v rozsahu od 50 do 230 °C. Dostupné nastavenia teploty sú 50, 100, 105, 110, 115, 120, 125, 130, 135, 140, 145, 150, 155, 160, 165, 170, 175, 180, 185, 190, 195, 200, 205, 210, 215, 220, 225, 230.

Stlačením „“ potvrdíte teplotu a aktivujete režim nastavenia výkonu mikrovln.

- 4) Tlačidlami „“ alebo „“ nastavte výkon mikrovln 700 W, 450 W, 300 W a 100 W.

Stlačením „“ potvrdíte výkon mikrovln a aktivujete režim nastavenia času pečenia.

- 5) Tlačidlami „“ alebo „“ zvolíte čas pečenia. Maximálny čas je 90 minút.



- 6) Stlačením tlačidla „“ spustíte pečenie.



## 10. Mikrovlny + gril s ventilátorom

- 1) Stlačením tlačidla „“ aktivujete funkciu mikrovln.



Na displeji bliká v zobrazení času „900“ a zobrazí sa ikona mikrovln, zobrazí sa „1:00“. Osemkrát

stlačte tlačidlo „“ na aktiváciu funkcie mikrovlny + gril s ventilátorom.

- 2) Keď blikajú indikátory „“ a „“, je aktívny režim mikrovlny + gril s ventilátorom. Bliká počiatočná teplota 180 °C. Zobrazí sa počiatočný čas „10:00“.

- 3) Tlačidlami „“ alebo „“ nastavte teplotu v rozsahu od 100 až 230 °C. Dostupné nastavenia teploty sú 100, 105, 110, 115, 120, 125, 130, 135, 140, 145, 150, 155, 160, 165, 170, 175, 180, 185, 190, 195, 200, 205, 210, 215, 220, 225, 230.

Stlačením „“ potvrdíte teplotu a aktivujete režim nastavenia výkonu mikrovln.

- 4) Tlačidlami „“ alebo „“ nastavte výkon mikrovln 700 W, 450 W, 300 W a 100 W.

Stlačením „“ potvrdíte výkon mikrovln a aktivujete režim nastavenia času pečenia.





- 5) Tlačidlami „“ alebo „“ nastavte čas pečenia. Maximálny čas je 90 minút.

- 6) Stlačením tlačidla „“ spustíte pečenie.

## 11. Mikrovlny + spodný gril + teplovzdušné pečenie

- 1) Stlačením tlačidla „“ aktivujete funkciu mikrovln.

Na displeji bliká v zobrazení času „900“ a zobrazí sa ikona mikrovln, zobrazí sa „1:00“. Deväťkrát stlačte tlačidlo „“ na aktiváciu funkcie mikrovlny + spodný gril + teplovzdušné pečenie.

- 2) Keď blikajú indikátory „“ a „“, je aktívny režim mikrovlny + teplovzdušné pečenie. Bliká počiatočná teplota 180 °C. Zobrazí sa počiatočný čas pečenia „10:00“.
- 3) Tlačidlami „“ alebo „“ zvolíte teplotu v rozsahu 100 až 230 °C. Dostupné nastavenia teploty sú 100, 105, 110, 115, 120, 125, 130, 135, 140, 145, 150, 155, 160, 165, 170, 175, 180, 185, 190, 195, 200, 205, 210, 215, 220, 225, 230.

Stlačením „“ potvrdíte teplotu a aktivujete režim nastavenia výkonu mikrovln.

- 4) Tlačidlami „“ alebo „“ nastavte výkon mikrovln 700 W, 450 W, 300 W a 100 W.

Stlačením „“ potvrdíte výkon mikrovln a aktivujete režim nastavenia času pečenia.

- 5) Tlačidlami „“ alebo „“ zvolíte čas pečenia. Maximálny čas je 90 minút.



- 6) Stlačením tlačidla „“ spustíte pečenie.



## 12. Mikrovlny + dvojitý gril

- 1) Stlačením tlačidla „“ aktivujete funkciu mikrovln.

Na displeji bliká v zobrazení času „900“ a zobrazí sa ikona mikrovln, zobrazí sa „1:00“.

Jedenásťkrát stlačte tlačidlo „“ na aktiváciu funkcie mikrovlny + dvojitý gril.

- 2) Keď blikajú indikátory „“ a „“, je aktívny režim mikrovlny + dvojitý gril. Zobrazí sa počiatočný čas „10:00“. Bliká počiatočný výkon 300.

- 3) Tlačidlami „“ alebo „“ nastavte výkon mikrovln 700 W, 450 W, 300 W a 100 W.

Stlačením „“ potvrdíte výkon mikrovln a aktivujete režim nastavenia času pečenia.









- 4) Tlačidlami „“ alebo „“ nastavte čas pečenia. Maximálny čas je 90 minút.

- 5) Stlačením tlačidla „“ spustíte pečenie.

### 13. Automatické pečenie

- 1) Stlačením tlačidla „“ aktivujete funkciu mikrovln.









Na displeji bliká „900“ a zobrazí sa ikona mikrovln, zobrazí sa „1:00“. Trinásťkrát stlačte tlačidlo „“ na aktiváciu funkcie automatického pečenia.

- 2) Keď svieti indikátor „“, je aktívny režim automatického pečenia. Bliká počiatočné menu „P01“. Na displeji sa zobrazí čas, hmotnosť, prvá číslica automatického programu.
  - 3) Tlačidlami „“ alebo „“ zvolíte automatické menu. „P01“, „P02“.... „P13“.
  - 4) Stlačením „“ potvrdíte automatické menu a aktivujete režim nastavenia hmotnosti.
  - 5) Tlačidlami „“ alebo „“ nastavte hmotnosť.
  - 6) Stlačením tlačidla „“ spustíte pečenie.
- Ak je automatické menu s predhrevom, po dosiahnutí teploty predhrevu utrite dvierka a do rúry vložte pokrm. Na začatie pečenia musíte stlačiť „“.

### 14. Automatické rozmrazovanie

- 1) Stlačením tlačidla „“ aktivujete funkciu mikrovln.

Na displeji bliká „900“ a zobrazí sa ikona mikrovln, zobrazí sa „1:00“. Dvanásťkrát stlačte tlačidlo „“ na aktiváciu funkcie automatického rozmrazovania.





- 2) Keď svieti indikátor „“, je aktívny režim automatického rozmrazovania. Bliká počiatočné menu „d01“. Na displeji sa zobrazí čas, hmotnosť, prvá číslica automatického programu.
  - 3) Tlačidlami „“ alebo „“ zvolíte typ automatického rozmrazovania. Zobrazí sa „d01“, „d02“.
  - 4) Stlačením „“ potvrdíte typ automatického rozmrazovania a aktivujete režim nastavenia hmotnosti.
  - 5) Tlačidlami „“ alebo „“ nastavte hmotnosť.
  - 6) Stlačením tlačidla „“ spustíte pečenie.
- Stlačte tlačidlo „“ na pokračovanie v rozmrazovaní po otočení pokrmu.

Program	Kategória	Položka
d01 (rozmrazovanie)**	Mäso, hydina, ryby	Ak budete počuť akustický signál, rúra sa vypla. Otočte pokrm a stlačením tlačidla štart/pauza pokračujte v programe rozmrazovania.
d02 (rozmrazovanie)**	Chlieb, koláč a ovocie	
P01**	Zelenina	Čerstvá zelenina
P02**	Prílohy	Zemiaky- olúpané/varené
P03*	Prílohy	Zemiaky - pečené Ak budete počuť akustický signál, otočte pokrm. Mikrovlnná rúra automaticky spustí nasledujúcu fázu.
P04	Hydina/Ryby	Kúsky kurčaťa/Rýb Ak budete počuť akustický signál, otočte pokrm. Mikrovlnná rúra automaticky spustí nasledujúcu fázu.
P05*	Múčnik	Koláč
P06*	Múčnik	Jablkový koláč
P07*	Múčnik	Slaný koláč
P08**	Ohrev	Nápoj/polievka
P09**	Ohrev	Jedlo na tanieri
P10**	Ohrev	Omáčka/dusenie/hotové jedlo
P11*	Rýchle	Mrazená pizza
P12*	Rýchle	Hranolčky z rúry Ak budete počuť akustický signál, otočte pokrm. Mikrovlnná rúra automaticky spustí nasledujúcu fázu.
P13*	Rýchle	Mrazené - lasagne

## 15. Funkcia predhrevu

Funkciu predhrevu môžete aktivovať po voľbe funkcií:



Teplovzdušné pečenie, gril s ventilátorom, spodný ohrev-teplovzdušné pečenie, MW-teplovzdušné pečenie, MW-gril s ventilátorom a mikrovlny so spodným ohrevom a teplovzdušným pečením.

- 1) Stlačte tlačidlo „“. Na displeji sa zobrazí ikona predhrevu.
- 2) Stlačením tlačidla „“, spustíte predhrev. Predhrev môžete zastaviť otvorením dvierok rúry alebo stlačením tlačidla „“.
- 3) Po dosiahnutí nastavenej teploty začujete tri akustické signály a ikona predhrevu bude blikať. Ak nestlačíte tlačidlo „“ na spustenie pečenia, po 2 hodinách zaznie jeden akustický signál a vráti sa do pohotovostného režimu.
- 4) Keď je dosiahnutá teplota predhrevu, vložte pokrm do rúry a stlačte „“ na pečenie, symbol predhrevu zhasne.

Poznámka: Funkcia predhrevu funguje len vtedy, ak máte zvolený jeden z vyššie uvedených režimov. V priebehu predhrevu je funkcia mikrovln vypnutá.

## 16. Detská zámka

Zamknutie: Vo fáze čakania stlačte súčasne „“ „“ na 3 sekundy, zaznie „dlhý“ akustický signál oznamujúci aktiváciu detskej zámky a rozsvieti sa indikátor „“.

Odomknutie: V zamknutom stave stlačte a podržte súčasne „“ „“ na 3 sekundy, zaznie „dlhý“ akustický signál potvrdzujúci deaktiváciu zámky a indikátor „“ zhasne.

## 17. Špecifikácie zobrazenia

- 1) Ak otvoríte dvierka v priebehu pečenia, musíte stlačiť „“ pre pokračovanie v pečení.
- 2) Pri každom otvorení dvierok sa rozsvieti osvetlenie rúry.
- 3) Po dopečení osvetlenie zhasne.
- 4) Ak je rúra v režime nastavenia alebo pozastavenia, vrátane automatického menu a programu rozmrazovania a neuskutočnite žiadnu činnosť v priebehu 5 minút, prepne sa do vypnutého stavu.
- 5) Ak pri nastavovaní rúry neuskutočnite žiadnu činnosť do 10 sekúnd, nastavenie sa potvrdí automaticky.

## ODSTRAŇOVANIE PORÚCH

Ak budete vykonávať odstraňovanie porúch, pred vyhľadáním pomoci najskôr vykonajte nasledujúce kontroly.

Normálne situácie	
Rušenie príjmu televízora mikrovlnnou rúrou.	Príjem rozhlasu a televízie môže byť pri fungovaní mikrovlnnej rúry rušený. Tento jav sa podobá rušeniu malými elektrickými spotrebičmi ako je mixér, vysávač a elektrický ventilátor. Ide o normálny stav.
Tímené svetlo rúry.	Pri chladení mikrovlnnej rúry na nízky výkon môže byť svetlo rúry tímené. Je to normálne.
Para nahromadená na dvierkach, horúci vzduch vychádzajúci z vetracích otvorov.	Počas varenia môže z jedla vychádzať para. Väčšina tejto pary vyjde von z vetracích otvorov. Ale nejaké množstvo sa môže nahromadiť na studených miestach ako sú dvierka rúry. Je to normálny stav.
Rúra bola náhodne spustená, bez jedla.	Je zakázané používať jednotku bez jedla. Je to veľmi nebezpečné.

Problém	Možná príčina	Odstránenie
Rúru nie je možné zapnúť.	(1) Napájací kábel nie je pevne zapojený.	Kábel odpojte. Potom opäť zapojte po 10 sekundách
	(2) Vypálená poistka alebo aktívovaný istič.	Vymeňte poistku alebo opäť nastavte istič (opravujú odborníci z našej spoločnosti)
	(3) Problém so zásuvkou.	Vyskúšajte zásuvku s iným elektrickým spotrebičom.
Rúra nehreje	(4) Dvierka nie sú dobre zatvorené.	Dvere dobre zatvorte.

### ASISTENČNÁ SLUŽBA ZÁKAZNÍKOM

Ak nemôžete zistiť príčinu prevádzkovej anomálie: spotrebič vypnite (nevyvíjajte hrubú silu) a skontaktujte Asistenčnú službu.

**VÝROBNÉ ČÍSLO VÝROBKU.** Kde ho môžem nájsť?

Je dôležité, aby ste oznámili Asistenčnej službe kód vášho výrobku a jeho výrobné číslo (kód so 16 znakmi, ktorý začína číslom 3); toto číslo je možné nájsť na záručnom liste alebo na štítku s údajmi umiestnenom na spotrebiči.

Tým sa vyvarujete zbytočným návštevám technikov a tým (a čo je najdôležitejšie) ušetríte príslušné náklady za konzultácie technikov.

## Informácie pre používateľov na likvidáciu elektrických a elektronických zariadení (domácnosti)



Tento symbol na produktoch alebo v sprievodnej dokumentácii znamená, že použité elektrické a elektronické výrobky nesmú byť pridané do bežného komunálneho odpadu.

Pre správnu likvidáciu, obnovu a recykláciu odnesite tieto výrobky na určené zberné miesta, kde budú prijaté bezplatne. Poprípade v niektorých štátoch môžete vrátiť svoje výrobky miestnemu predajcovi pri kúpe ekvivalentného nového produktu.

Správnou likvidáciou tohto produktu pomôžete zachovať cenné prírodné zdroje a napomáhate prevencii pred prípadnými negatívnymi vplyvmi na životné prostredie a ľudské zdravie, čo by mohli byť dôsledky nesprávnej likvidácie odpadov. Pre získanie informácií o likvidácii a recyklácii tohto spotrebiča sa prosím obráťte na predajcu, od ktorého získate aj zoznam miest spätného odberu. Pri nesprávnej likvidácii tohto druhu odpadu môžu byť v súlade s národnými predpismi udelené pokuty.

### Pre podnikových používateľov v štátoch Európskej únie

Ak chcete likvidovať elektrické a elektronické zariadenia, vyžiadajte si potrebné informácie od svojho predajcu alebo dodávateľa.

### Informácie k likvidácii v ostatných štátoch mimo Európskej únie

Tento symbol je platný len v Európskej únii.

Ak chcete tento výrobok zlikvidovať, vyžiadajte si potrebné informácie o správnom spôsobe likvidácie od miestnych úradov alebo od svojho predajcu.