

- CS
- HU
- RO
- SK

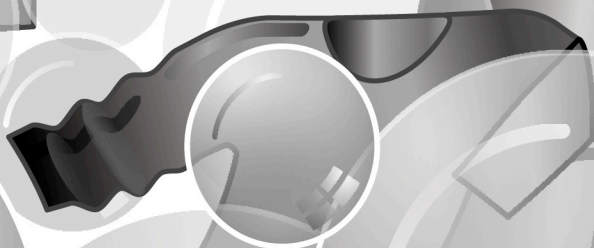
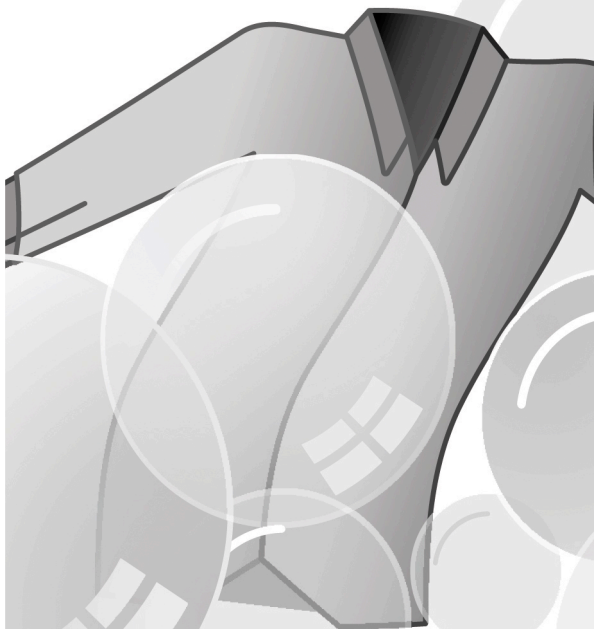

CANDY

Děkujeme za výběr pračky značky **Candy**. Jsme si jisti, že vám pomůže vyprat oblečení, každý jemný kousek každý den.

Pozorně si přečtěte tento návod pro správné a bezpečné využití spotřebiče a pro užitečné tipy ohledně údržby.



Spotřebič používejte pouze po důkladném prostudování těchto pokynů. Mějte tento návod vždy po ruce a v dobrém stavu pro případného dalšího majitele.

Zkontrolujte, zda je se spotřebičem dodaný tento návod, záruční list, adresy servisních středisek a štítek s energetickou účinností. Zkontrolujte, zda je zástrčka, díl pro odtokovou hadici a zásobník pracích prostředků nebo zásobník na bělidlo (pouze u některých modelů) součástí dodávky. Odložte si všechny tyto díly na bezpečném místě.

Každý výrobek je označený jedinečným 16-místním kódem, také zvaným „sériové číslo“, vytištěným na štítku na spotřebiči (oblast otvoru) nebo v dokumentaci uvnitř výrobku. Tento kód je specifickou ID kartou produktu, kterou potřebujete k registraci a pro kontakt s **Candy** servisním střediskem.

Životní prostředí



Tento spotřebič je označen v souladu s Evropskou směrnicí 2012/19/EU o odpadních elektrických a elektronických zařízeních (OEEZ).

OEEZ obsahují jak znečišťující látky, které mohou způsobit negativní dopady na životní prostředí, tak základní komponenty, které mohou být znova použity. Proto je důležité věnovat těmto spotřebičům zvláštní pozornost při jejich likvidaci, aby byly znečišťující látky řádně zlikvidovány a materiály, které mohou být znovu využity, byly zrecyklovány. Lidé hrají důležitou roli při zajištění toho, aby OEEZ nezpůsobily problémy v rámci životního prostředí. Je nutné dodržovat několik základních pravidel:

- s OEEZ by nemělo být nakládáno jako s domovním odpadem;
- OEEZ by měly být předány k likvidaci na příslušném sběrném místě obcí nebo registrovaných podniků.

V mnoha zemích lze při zakoupení nového spotřebiče vrátit starý spotřebič prodejci, pokud je zařízení ekvivalentního typu a funguje na stejném principu jako dodané zařízení. Tuto službu provádí prodejce zdarma.

Obsah

- 1. ZÁKLADNÍ BEZPEČNOSTNÍ PRAVIDLA**
- 2. INSTALACE**
- 3. PRAKTICKÉ RADY**
- 4. ÚDRŽBA A ČIŠTĚNÍ**
- 5. PŘÍRUČKA RYCHLÉHO STARTU**
- 6. OVLÁDACÍ PRVKY A PROGRAMY**
- 7. CYKLUS SUŠENÍ**
- 8. AUTOMATICKÝ CYKLUS PRANÍ/SUŠENÍ**
- 9. ODSTRANĚNÍ MOŽNÝCH PROBLÉMŮ A ZÁRUKA**

1. ZÁKLADNÍ BEZPEČNOSTNÍ PRAVIDLA

- Tento spotřebič je určený pro použití v domácnosti a podobných místech:

- Zaměstnanecké kuchyně v prodejnách, kancelářích nebo jiném pracovním prostředí;
- Na farmách;
- Klientské hotelů, motelů a jiných ubytovacích zařízení;
- V místě pro výdej snídaně.

Jiné použití tohoto spotřebiče mimo domácího prostředí nebo pro typické domácí činnosti, jako je komerční využití odborníky nebo zkušenými uživateli, je vyloučeno z výše uvedených aplikací. Pokud nepoužíváte spotřebič v souladu s výše uvedenými podmínkami, může se zkrátit jeho životnost a můžete ztratit právo na záruční opravu.

Jakékoliv poškození spotřebiče vyplývající z použití jiného než domácího (i když se nachází v domácnosti) nebude akceptováno výrobcem při uplatnění záruky.

- Tento spotřebič mohou používat děti od 8 let a osoby se sníženými fyzickými, sensorickými nebo mentálními schopnostmi, nebo bez dostatečných zkušeností a znalostí, pokud jsou pod dohledem nebo byly poučeny o bezpečném

použití spotřebiče a porozuměly možnému riziku.

Nedovolte dětem hrát si se spotřebičem. Čištění a údržbu nesmí provádět děti bez dohledu.

- Nedovolte dětem hrát si se spotřebičem.
- Děti do 3 let držte mimo dosah, dokud nejsou neustále pod dohledem.
- Pokud je poškozený přívodní kabel, musí jej vyměnit výrobce, jeho servisní technik nebo podobně kvalifikovaná osoba, aby se zabránilo nebezpečí.
- Pro připojení vody používejte pouze hadice dodané se spotřebičem (nepoužívejte staré hadice).
- Tlak vody musí být v rozsahu od 0,05 MPa až 0,8 MPa.
- Zajistěte, aby koberec neblokoval dno pračky a větrací otvory.
- Stav vypnutí zajistíte nastavením příslušného symbolu na ovládacím prvku do vertikální pozice. Jakákoliv jiná pozice tohoto ovladače pračku zapne (pouze pro modely s knoflíkem programů).
- Konečný cyklus pračky bude bez ohřevu (cyklus chlazení) k zajištění, aby prádlo zůstalo při teplotě, která nepoškodí prádlo.



UPOZORNĚNÍ:

Nikdy nezastavujte spotřebič před ukončením cyklu sušení, pokud rychle nevyndáte veškeré prádlo a nerozprostřete k rozptýlení tepla.

- Po instalaci musíte pračku umístit tak, aby zůstala zástrčka snadno přístupná.
- Spotřebič se nesmí instalovat za uzamykatelné dveře, posuvné dveře nebo za dveře se závěsy na opačné straně ke spotřebiči tak, že je úplné otevření dvířek spotřebiče blokováno.
- Maximální kapacita suchého prádla závisí od modelu (viz ovládací panel).
- Spotřebič se nesmí používat, pokud byly k čištění použity průmyslné chemikálie.
- Ve spotřebiči nesušte nevyprané prádlo.
- Prádlo znečištěné látkami jako je olej, aceton, alkohol, benzin, kerozén, odstraňovač skvrn, terpentýn, vosk a odstraňovač vosku musíte vyprat v horké vodě s dodatečným množstvím pracího prostředku před sušením v sušičce.
- Prádlo z pěnové gumy (latexová pěna), koupací čepice, voděodolné textilie, pogumované díly a prádlo nebo polštáře plněné pěnou se nesmí sušit v tomto spotřebiči.
- Aviváže nebo podobné prostředky musíte používat podle pokynů výrobce těchto prostředků.
- Olejem znečištěné prádlo se může vznítit, zejména při vystavení teplu, například v sušičce. Prádlo se zahřeje, způsobí oxidační reakci oleje, oxidace tvoří teplo. Pokud teplo nemůže uniknout, prádlo se zahřeje dostatečně na vznik ohně. Hromadění nebo skladování olejem napouštěných látek může zabránit úniku tepla a zvýšit riziko požáru.
- Pokud látky nevyhnutně obsahují olej, nebo byly kontaminovány vlasy ošetřujícími výrobky a vloženy do spotřebiče, je nutné je nejdříve vyprat v horké vodě s přidaným množstvím pracího prostředku – toto sníží, ale neodstraní nebezpečí.
- Z kapes vyndejte veškeré předměty jako jsou zapalovače a zápalky.
- K nahlédnutí popisu výrobku navštivte stránku výrobce.

Bezpečnostní pokyny

- Před čištěním nebo údržbou pračky odpojte zástrčku od síťové zásuvky a zastavte ventil přívodu vody.
 - Ujistěte se, zda je elektrický systém uzemněný. V opačném případě vyhledejte odborný servis.
 - Nepoužívejte převodníky, vícenásobné zásuvky ani prodlužovací kabely.
- V případě závady pračku vypněte, zavřete ventil přívodu vody a nemanipulujte se spotřebičem. Ihned kontaktujte nejbližší servisní středisko a použijte pouze originální náhradní díly. Nedodržením těchto pokynů můžete negativně ovlivnit bezpečnost spotřebiče.



UPOZORNĚNÍ:

Během praní může voda dosahovat velmi vysokých teplot.

- Před otevřením dvířek se ujistěte, zda není v bubnu voda.
- Při odpojování spotřebiče netahejte za přívodní kabel.
- Nevystavujte pračku dešti, přímému slunečnímu záření ani jiným povětrnostním vlivům.
- Při přemísťování nezvedejte pračku za ovládací prvky ani zásobník pracích prostředků; během přepravy nikdy nepokládejte pračku otvorem na vozík. Při zvedání doporučujeme asistenci druhé osoby.

Umístěním značky  na produkt deklaruje na vlastní zodpovědnost shodu se všemi požadavky EU týkajícími se bezpečnosti, zdraví a životního prostředí, které jsou zakotveny v legislativě a týkají se daného produktu.

2. INSTALACE

- Prořízněte spojovací pásky hadic, nepoškodte hadice a přívodní kabel.
- Vyšroubujte **2** nebo **4** šrouby (**A**) na zadní straně spotřebiče a vyndejte **2** nebo **4** pojistky (**B**) podle **obrázku 1**.
- Překryjte **2** nebo **4** otvory použitím dodaných záslepek.
- Pokud je pračka určená pro **vestavbu**, po prořezání pásků vyšroubujte **3** nebo **4** šrouby (**A**) a sundejte **3** nebo **4** podložky (**B**).
- U některých modelů, **1** nebo **více** podložek padne do spotřebiče: nakloňte pračku dopředu a vyndejte ji. Překryjte otvor pomocí dodaných záslepek.



UPOZORNĚNÍ:

Držte obalové materiály mimo dosah dětí.

- Umístěte „polionda“ panel na dno podle **obrázku 2** (podle modelu, zvolte verzi **A**, **B** nebo **C**).

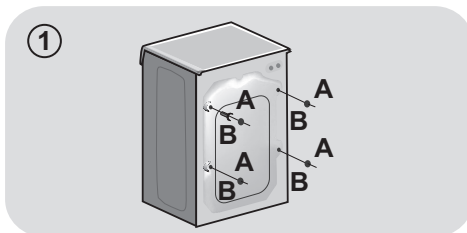

CS

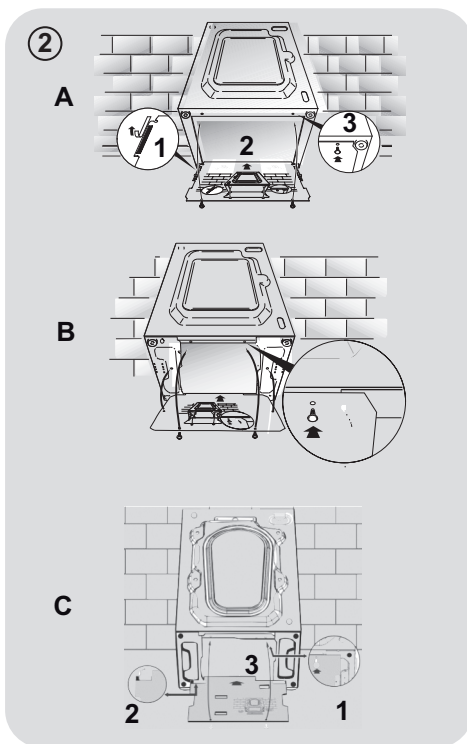

Připojení vody

- Připojte hadici na vodu ke kohoutku (**obr.3**) a použijte pouze hadici dodanou s výrobkem (nepoužívejte staré soupravy hadic).
- Některé modely mohou obsahovat jednu nebo více z následujících funkcí:
 - **HOT&COLD (obr. 4):** nastavení připojení vody pro horkou a studenou vodu pro vyšší úsporu energie. Připojte šedou hadici k ventilu studené vody ❄️ a červenou k ventilu horké vody. Pračku lze připojit pouze k ventilu studené vody: v takovém případě se mohou některé programy spustit o několik minut později.

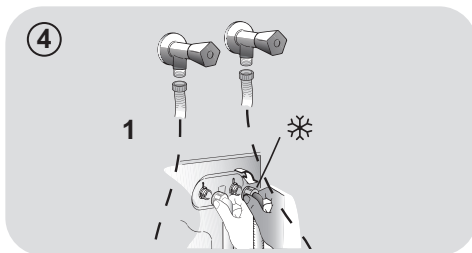
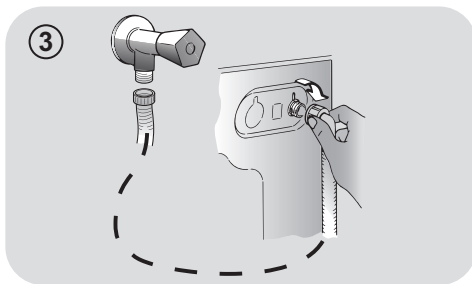

- **AQUASTOP (obr. 5):** zařízení umístěné na přívodní hadici, které zastaví přívod vody v případě poškození hadice; v tomto případě se zobrazí červený symbol v okénku "A" a hadici musíte vyměnit. K odšroubování matice stiskněte jednosměrné pojistné zařízení "B".

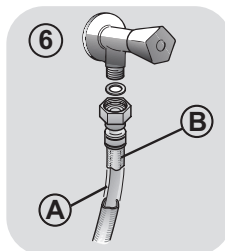
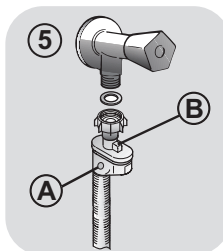

- **AQUAPROTECT - PŘÍVODNÍ HADICE S OCHRANOU (obr. 6):** Pokud voda přeteče z hlavní interní hadice "A", transparentní izolační plášť "B" udrží vodu k dokončení pracího cyklu. Na konci cyklu kontaktujte autorizované servisní středisko pro výměnu přívodní hadice.

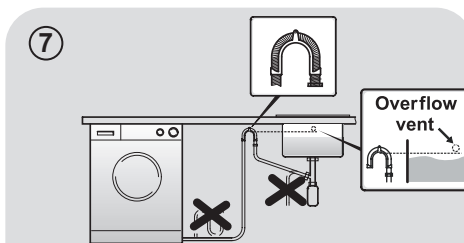

Umístění

- Postavte pračku ke stěně, nepřítlačte ani neohněte hadice a umístěte odtokovou hadici do umyvadla nebo raději připojte k odpadovému potrubí ve výšce nejméně 50 cm o průměru větším než je průměr hadice pračky (**obr. 7**).

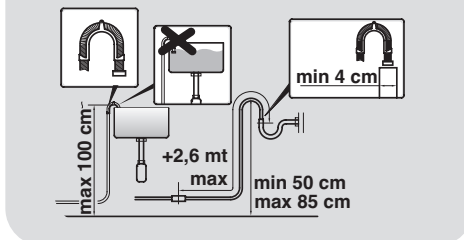

- Vyrovnajte spotřebič pomocí nožiček podle **obrázku 8**:
 - a. otočením matice ve směru hodinových ručiček uvolněte šroub;
 - b. otáčejte nožičkou k zvýšení nebo snížení, dokud se nedotkne podlahy;
 - c. zajistěte nožičku točením matice, dokud se nedotkne spodní části skříňky pračky.
- Spotřebič připojte.

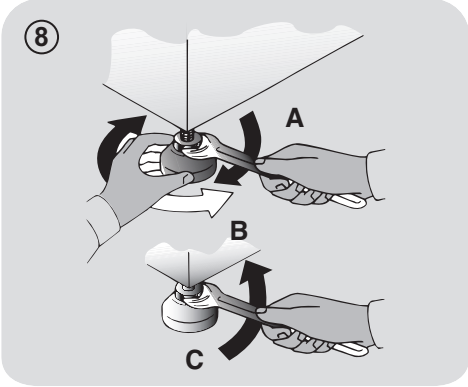

UPOZORNĚNÍ:

V případě potřeby výměny přívodního kabelu kontaktujte autorizované servisní středisko.

Zásobník pracích prostředků

Zásobník pracích prostředků je rozdělený na 3 části podle **obrázku 9**:

- **prostor "1"**: prací prostředek pro předpírku;
- **prostor "2"** (s květinovým symbolem): pro speciální aditiva, aviváže, škrob, apod.;

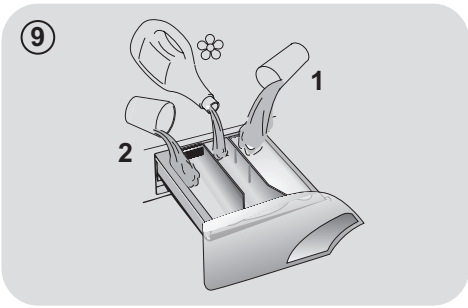

UPOZORNĚNÍ:

Používejte pouze tekuté prostředky; pračka automaticky nastaví dávkování aditiv při každém cyklu během posledního máchání.

- **prostor "2"**: prací prostředek pro hlavní praní.

Při některých modelech je dodaná také **nádoba na tekuté prací prostředky (obr.10)**. K použití jej vložte do **části "2"**. Tímto způsobem se tekutý prací prostředek dostane do bubnu ve správné chvíli. Nádobu můžete použít také pro bělidlo při volbě programu „Máchání“.

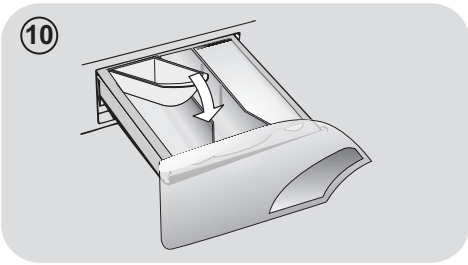

UPOZORNĚNÍ:

Některé prací prostředky se obtížně odstraňují. V takovém případě doporučujeme použití vložení nádoby do bubnu (příklad v obrázku 11).

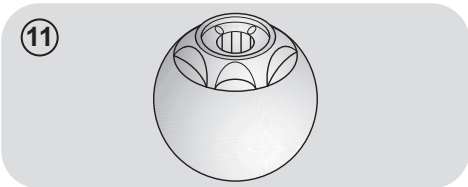

3. PRAKTICKÉ RADY

Vkládání prádla

UPOZORNĚNÍ: při třídění prádla se ujistěte:

- vydejte z prádla kovové předměty, jako jsou mince, sponky a kolíčky;
- zapněte knoflíky, zavřete zipy, stáhněte volné a dlouhé pásy;
- ze záclon sundejte kolečka;
- dodržujte upozornění na štítku prádla;
- k odstranění odolných skvrn použijte příslušné prostředky.

- Při praní koberců, pokrývek nebo jiných těžkých tkanin doporučujeme vynechat odstřeďování.
- Při praní vlny se ujistěte, zda ji lze prát v pračce. Zkontrolujte štítek na prádle.

Užitečná doporučení pro uživatele

Tipy pro ekonomické využití spotřebiče.

Maximalizujte velikost náplně

- Nejlepších výsledků úspory energie, vody a pracích prostředků dosáhnete využitím maximální kapacity pračky. Ušetříte až 50% energie praním plně náplně namísto 2 polovičních náplní.

Potřebujete předpírku?

- Používejte pouze pro velmi znečištěné prádlo! ŠETŘÍTE prací prostředek, čas, vodu a 5 až 15% energie vynecháním předpírky u běžně znečištěného prádla.

Je potřebná horká voda?

- Odstraňte skvrny odstraňovačem nebo namočte prádlo ve vodě před praním k snížení potřeby programu s horkou vodou. Volbou programu 60°C můžete ušetřit až 50% energie.

Před použitím sušičho programu (PRAČKY-SUŠIČKY)

- ŠETŘETE energii a čas volbou vysoké rychlosti otáček odstřeďení k snížení obsahu vody v prádle před použitím programu sušení.

Následuje **rychlá příručka** s tipy a doporučeními o **použití pracích prostředků při různých teplotách**. V každém případě si vždy přečtete pokyny na pracím prostředku pro jeho správné použití a dávkování.

Při praní velmi znečištěného bílého prádla doporučujeme použít program pro bavlnu s teplotou 60°C a vyšší a běžný prací prostředek (heavy duty), obsahující bělidla, která nabízejí výjimečné výsledky při středních/vysokých teplotách.

Pro praní mezi 40°C a 60°C musí být druh použitého pracího prostředku vhodný pro konkrétní typ vlákna a stupeň znečištění. Běžné prací prášky jsou vhodné pro „bílé“ nebo barevné odolné tkaniny se silným znečištěním, zatím co tekuté prací prostředky nebo prášky „s ochranou barvy“ jsou vhodné pro barevné látky s vysokým stupněm znečištění.

Pro praní při teplotě pod 40°C doporučujeme použití tekutých pracích prostředků nebo prostředků speciálně označených jako vhodné pro praní při nízké teplotě.

Pro praní vlny nebo hedvábí používejte pouze prací prostředky určené výhradně pro tyto látky.

4. ÚDRŽBA A ČIŠTĚNÍ

K čištění vnějších částí pračky použijte vlhkou utěrku, nepoužívejte drsné prášky, alkohol ani rozpouštědla. Pračka nevyžaduje žádnou speciální údržbu: vyčistěte zásobník pracích prostředků a filtr; několik tipů o přemísťování pračky nebo dlouhodobém odstavení je popsanych níže.

Čištění zásobníku pracích prostředků

- Doporučujeme čistit zásobník pracích prostředků, abyste zabránili hromadění zbytků prostředků a aditiv.
- K tomu vytáhněte zásobník mírným tahem, vyčistěte pod tekoucí vodou a zasuňte na místo.

Čištění filtru

- Pračka je vybavena speciálním filtrem k zachycení velkých zbytků, jako jsou knoflíky nebo mince, které mohou ucpat odtokový otvor.
- **POUZE U NĚKTERÝCH MODELŮ:** vyjměte hadičku, odstraňte uzávěr a zachyťte vodu do nádoby.
- Před vyšroubováním filtru doporučujeme vložit pod něj savou utěrku k zachycení vody.
- Otočte filtr proti směru hodinových ručiček po bod zastavení ve vertikální pozici.
- Vyndejte a vyčistěte filtr; po skončení jej nasadte otočením ve směru hodinových ručiček.
- Opakujte předchozí kroky v opačném pořadí k sestavení všech dílů.

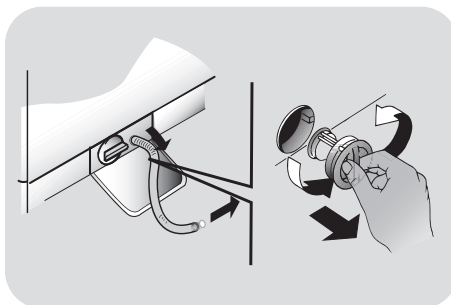

CS

Doporučení k přemísťování a dlouhodobému odstavení spotřebiče

- Pokud budete skladovat pračku v nevytápěné místnosti dlouhou dobu, vypusťte veškerou vodu z trubek.
- Odpojte pračku od elektrické sítě.
- Snižte konec hadice nad mísu a vypusťte zbytkovou vodu.
- Po vypuštění připevněte hadici pásem.

5. PŘÍRUČKA RYCHLÉHO STARTU

Tato pračka automaticky přizpůsobí hladinu vody podle typu a množství prádla. Tento systém nabízí skvělou úsporu energie a značnou redukci doby praní.

Volba programu

- Zapněte pračku a zvolte požadovaný program.
- Nastavte teplotu praní a stiskněte požadované tlačítko „možností“.

SUŠENÍ

Pokud chcete spustit cyklus sušení automaticky po praní, zvolte požadovaný program pomocí tlačítka VOLBY SUŠENÍ. V opačném případě bude možné dokončit praní a pak zvolit program sušení a náplň.

- Stisknutím tlačítka **START/PAUZA** spusťte praní.
- Na konci programu se zobrazí zpráva „End“ nebo se rozsvítí odpovídající LED kontrolka.

Počkejte, dokud kontrolka **ZAMČENÁ DVÍŘKA** nezhasne před otevřením dvířek.

- Vypněte pračku.

Pro jakýkoliv typ praní viz tabulku programů a postupujte podle uvedeného pořadí.

Technické údaje

Tlak vody:
min 0,05 Mpa / max 0,8 Mpa

Otáčky při odstředění:
viz štítek se základními údaji.

Max.příkon/ Jištění/ Napájecí napětí:
viz štítek se základními údaji.

6. OVLÁDACÍ PRVKY A PROGRAMY

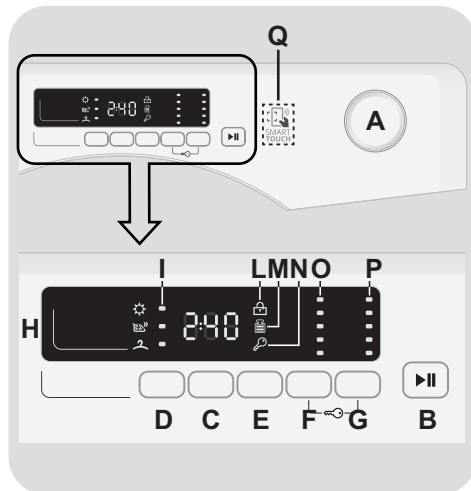

- A** Volič programů s pozicí OFF
- B** Tlačítko START/PAUZA
- C** Tlačítko ODLOŽENÉHO STARTU
- D** Tlačítko VOLBA SUŠENÍ / FUNKCE PÁRY
- E** Tlačítko RYCHLÝ / STUPEŇ ZNEČIŠTĚNÍ
- F** Tlačítko VOLBA TEPLoty
- G** Tlačítko VOLBA OTÁČEK ODSTŘEDĚNÍ
- F+G** UZAMČENÍ TLAČÍTEK
- H** Digitální displej
- I** Kontrolky VOLBA SUŠENÍ
- L** Kontrolka ZAMČENÁ DVÍŘKA
- M** Kontrolka KG DETECTOR
- N** Kontrolka UZAMČENÍ TLAČÍTEK
- O** Kontrolky VOLBA TEPLoty
- P** Kontrolky VOLBA OTÁČEK ODSTŘEDĚNÍ
- Q** Oblast SMART TOUCH

Volič programů s pozicí OFF

Po otočení voliče programů se rozsvítí displej pro zobrazení nastavení pro zvolený program.

Pro úsporu energie na konci cyklu nebo v době nečinnosti se úroveň jasu sníží.

Poznámka: k vypnutí spotřebiče nastavte volič programů do pozice OFF.

- Stisknutím tlačítka **START/PAUZA** spustíte zvolený cyklus.
- Po volbě programu zůstane volič programů do konce cyklu s v nastavené pozici.
- Po zobrazení slova "End" na displeji a zmizení ikony zámku je možné dveře otevřít.
- Pračku vypnete otočením voliče do pozice **OFF**.

Na konci každého cyklu nebo před spuštěním nového cyklu musíte nastavit volič programů zpět do pozice OFF.

Tlačítko START/PAUZA

Zavřete dvířka PŘED stisknutím tlačítka START/PAUZA.

- Stisknutím spustíte zvolený cyklus.

Po stisknutí tlačítka START/PAUZA spotřebič chvíli čeká, dokud začne fungovat.

PŘIDÁNÍ NEBO ODEBRÁNÍ PRÁDLA POTÉ, CO BYL PROGRAM JIŽ SPUŠTĚN (PAUZA)

- Stiskněte a podržte tlačítka **START/PAUZA** po dobu asi **2 sekund** (některé světelné indikátory a indikátor zbývajícího času budou blikat – to znázorňuje, že pračka byla zastavena).
- Počkejte, dokud kontrolka **ZAMČENÁ DVÍŘKA** nezhasne před otevřením dvířek.

Než otevřete dvířka, zkontrolujte, zda je hladina vody pod dvířky, abyste zabránili vytečení.

- Poté, co jste přidali nebo odebrali prádlo, zavřete dvířka a stiskněte tlačítka **START/PAUZA** (program se spustí ve fázi, kde bylo praní přerušeno).

ZRUŠENÍ PROGRAMU

- K zrušení programu nastavte volič programů do pozice **OFF**.
- Vyčkejte **2 minuty**, dokud bezpečnostní pojistka neumožní otevření dveří pračky.

Tlačítko ODLOŽENÉHO STARTU

- Toto tlačítko Vám umožňuje nastavit odložený start pracího cyklu až o **24 hodin**.
- K odložení startu postupujte následovně:
 - Nastavte požadovaný program.
 - Stisknutím tlačítka jednou aktivuje funkci (na displeji se zobrazí **h00**) a pak opětovným stisknutím nastavte **1 hodinové** odložení (na displeji se zobrazí **h01**). Přednastavené odložení se zvýší o 1 hodinu každým stisknutím tlačítka, až do **h24**, v tomto bodu dalším stisknutím začnete opět od nuly.

- Potvrďte stisknutím tlačítka **START/PAUZA**. Spustí se odpočítávání a po jeho skončení se automaticky spustí program.

- Odložený start je možné zrušit otočením programátoru do polohy **OFF**.

Pokud nastane výpadek v elektrické síti během provozu spotřebiče, speciální paměť uloží zvolený program a po obnovení dodávky energie pokračuje od místa přerušení.

Tlačítko přídavných možností musíte zvolit před stisknutím tlačítka **START/PAUZA**.

Pokud zvolíte možnost nekompatibilní se zvoleným programem, kontrolka možnosti bude blikat a pak zhasne.

Tlačítko VOLBA SUŠENÍ / FUNKCE PÁRY

Toto tlačítko umožňuje zvolit mezi dvěma možnostmi:

- VOLBA SUŠENÍ

- **Spustí automatický prací / sušicí cyklus:**

Po výběru pracího programu podle typu prádla, vyberte úroveň sušení stiskem tohoto tlačítka. Na konci pracího programu se zvolený sušicí cyklus automaticky spustí.

Pokud bude vybrán prací program, který není kompatibilní s automatickým sušením, není možná aktivace této funkce.

Nelze překročit maximální kapacitu náplně prádla pro sušení uvedenou v tabulce programů, jinak se prádlo neusuší uspokojivě.

- Chcete-li **před začátkem** programu zrušit výběr, opakovaně stiskněte tlačítko, dokud se světla nevypnou, nebo otočte ovládacím knoflíkem do pozice **OFF**.

- **Vybrat pouze sušicí cyklus:**

Po výběru sušicího programu ovládacím knoflíkem dle typu tkaniny je pomocí tohoto tlačítka možné zvolit stupeň suchosti (s výjimkou programu sušení vlny).

- Chcete-li zrušit cyklus **během fáze sušení**, stiskněte tlačítko po dobu **3 sekund**.



UPOZORNĚNÍ:

Po zrušení cyklu sušení začne fáze vychladnutí a musíte počkat asi **10/20 minut před otevřením dvířek**.

- Po zobrazení slova **"End"** na displeji a zmizení ikony zámku je možné dveře otevřít.

Je také možné zrušit sušicí cyklus otočením programového voliče do polohy **OFF**. Je třeba počkat na konec fáze chlazení (**10/20 minut**) a na zmizení ikony zámku před otevřením dvířek.

- FUNKCE PÁRY

Po výběru **"SNADNÉ ŽEHLENÍ"** zvolte ze tří různých intenzit parních procedur, které jsou vhodné pro suché nebo mokré oblečení a podle typu tkaniny:

- **Snadné žehlení Syntetické/Směsné (výchozí volba) P1 se zobrazí na displeji**

Tento program je vhodný pro syntetické a smíšené oblečení. V případě mokrého oblečení (tj. po prání) je určeno k narovnání pomačkání po odstředění, v případě suchého prádla napomáhá k dosažení optimální úrovně vlhkosti pro snadné žehlení. Střední délka.

- Snadné žehlení Bavlna

(Pouze tlačítko) P2 se zobrazí na displeji

Tento program je navržen pro bavlněné oblečení. V případě mokrého oblečení (tj. po praní) je určeno k narovnání pomačkání po odstředění, v případě suchého prádla napomáhá k dosažení optimální úrovně vlhkosti pro snadné žehlení. Střední délka.

- Vapare Refresh Oživení prádla párou

(stlačení dvou tlačítek) P3 se zobrazí na displeji

Tento cyklus umožňuje vyrovnat pokrčené oblečení po nošení za pomoci působení páry. Program se skládá z počáteční fáze, ve které se pára spustí, a konečné fáze, ve které je přebytek vlhkosti odstraněn, aby se oblečení mohlo ihned obléci. Tento cyklus je vhodný pro suché oblečení.

Tato funkce je vhodná pro maximálně 1,5 kg náplně.

Tlačítko RYCHLÝ/STUPEŇ ZNEČIŠTĚNÍ

Toto tlačítko umožňuje zvolit dvě různé možnosti, v závislosti na zvoleném programu.

- RYCHLÝ

Tlačítko bude aktivní, pokud zvolíte **RYCHLÝ (14/30/44 Min.)** program na ovladači a umožňuje zvolit jednu ze tří uvedených dob trvání programu.

- STUPEŇ ZNEČIŠTĚNÍ

- Po volbě programu se automaticky zobrazí čas pro daný program.
- Tato možnost umožňuje výběr ze 3 úrovní intenzity upravující délku programu, v závislosti na stupni znečištění prádla (lze použít pouze s určitými programy uvedenými v tabulce programů).

Tlačítko VOLBA TEPLoty

- Toto tlačítko vám umožňuje změnit teplotu pracího cyklu.
- Teplotu nelze zvýšit nad maximální povolenou hodnotu pro daný program, za účelem ochrany tkanin.
- Pokud chcete uskutečnit studené praní, nesmí svítit žádný indikátor.

Tlačítko VOLBA OTÁČEK Odstředění

- Stisknutím tohoto tlačítka můžete snížit otáčky odstředění nebo odstředění zcela vyloučit.
- Pokud štiček neuvádí konkrétní informace, lze možné použít maximální otáčky uvedené v programu.

Abyste zabránili poškození látky, není možné zvýšit otáčky nad maximální povolené programem.

- K opětovné aktivaci cyklu odstředění stisknete tlačítko, dokud se nezobrazí požadované otáčky.
- Otáčky odstředění můžete upravit bez přerušování činnosti pračky.

Nadměrné dávkování pracího prostředku může vést k tvorbě velkého množství pěny. Pokud spotřebič zjistí nadměrné množství pěny, může vyloučit fázi odstředění nebo prodloužit trvání programu a zvýšit spotřebu vody.

Spotřebič je vybavený speciálním elektronickým zařízením, které brání cyklu odstředění v případě nevyváženého prádla. Tím se sníží hluk a vibrace spotřebiče a tak se prodlouží i jeho životnost.

UZAMČENÍ TLAČÍTEK

- Současným stisknutím tlačítek **VOLBA TEPLoty** a **VOLBA OTÁČEK Odstředění** na přibližně **3 sekundy** můžete uzamknout tlačítka. Tímto způsobem můžete zabránit před nežádoucí změnou programu stisknutím tlačítka během cyklu.
- Uzamčení tlačítek můžete snadno zrušit opětovným stisknutím stejných tlačítek nebo vypnutím spotřebiče.

Digitální displej

Indikační systém displeje umožňuje neustále informování o stavu spotřebiče.

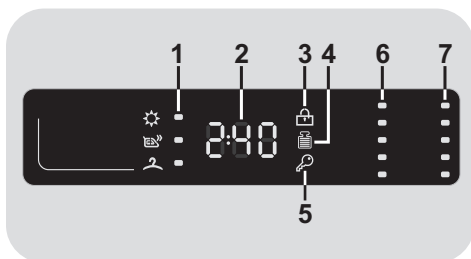

1) KONTROLKY VOLBA SUŠENÍ

Ikony zobrazují stupně suchosti, které mohou být vybrány pomocí příslušného tlačítka:

- ☀️ **EXTRA SUCHÉ**
(vhodné pro ručníky, župany a objemné prádlo).
- 🧺 **SUCHÉ K ŽEHLENÍ**
(zanechává prádlo připravené k žehlení).
- 👤 **SUCHÉ K ULOŽENÍ**
(pro oblečení, které se nemusí žehlit).

2) TRVÁNÍ CYKLU

- Po volbě programu displej automaticky zobrazí dobu trvání cyklu, která se může měnit v závislosti od zvolených přídatných možností.
- Po spuštění programu budete konstantně informováni o zbývající době do konce programu.
- Spotřebič vypočítá dobu do konce zvoleného programu na základě standardní náplně, během cyklu spotřebič upraví čas podle velikosti a složení náplně.

3) KONTROLKA ZAMČENÁ DVÍŘKA

- Ikona indikuje uzamčená dvířka.

Zavřete dvířka **PŘED** stisknutím tlačítka **START/PAUZA**.

- Po stisknutí tlačítka **START/PAUZE** se zavřenými dvířky bude kontrolka chvíli blikat a pak zůstane svítit.

Pokud nejsou dvířka správně zavřena, kontrolka bude blikat přibližně 7 sekund, pak se příkaz spuštění automaticky zruší. V takovém případě zavřete dvířka správně a stiskněte opět tlačítko **START/PAUZA**.

- Počkejte, dokud kontrolka **ZAMČENÁ DVÍŘKA** nezhasne před otevřením dvířek.

4) KONTROLKA Kg Detector (funkce je aktivní pouze u některých programů)

- Během prvních minut cyklu zůstane kontrolka **"Kg Detector"** svítit, dokud inteligentní senzor nezhodí prádlo a podle toho nastaví trvání cyklu, spotřebu vody a elektřiny.

- Během každé fáze praní "**Kg Detector**" umožňuje monitorování informací o prádle v bubnu v prvních praních:

- nastaví množství potřebné vody;
- určí délku pracího cyklu;
- ovládá máchání podle typu zvolené prané látky;
- nastaví rytmus rotací bubnu podle typu prané látky;
- rozezná přítomnost pěny, v případě potřeby pak zvýší množství vody během máchání;
- nastaví rychlost odstředování podle náplně, čímž zabrání nevyváženosti.

5) KONTROLKA UZAMČENÍ TLAČÍTEK

Indikátor svítí v případě uzamčených tlačítek.

6) KONTROLKY VOLBA TEPLoty

Zobrazuje nastavenou teplotu praní zvoleného programu, kterou lze změnit (pokud je to možné) odpovídajícím tlačítkem. Pokud chcete provést studené praní, indikátory nesmí svítit.

7) KONTROLKY VOLBA OTÁČEK ODSTŘEDĚNÍ

Zobrazuje otáčky odstředění zvoleného programu, které lze změnit nebo odstředění zcela vyloučit pomocí příslušného tlačítka.

SMART TOUCH

Tento spotřebič je vybavený technologií **Smart Touch**, která umožňuje komunikaci, prostřednictvím aplikace, se smartfony s operačním systémem Android a vybavenými funkcí NFC (Near Field Communication).

- Stáhněte si aplikaci **Candy simply-Fi**.

Aplikace **Candy simply-Fi** je dostupná pro zařízení se systémy Android a iOS, pro tablety a smartfony. Můžete komunikovat se spotřebičem a získat výhodu nabízenou Smart Touch pouze se smartfony Android vybavenými technologií NFC, dle následujícího schématu:

Android smartfon s technologií NFC	Interakce se spotřebičem + obsahem
Android smartfon bez NFC technologie	Pouze obsah
Android tablet	Pouze obsah
Apple iPhone	Pouze obsah
Apple iPad	Pouze obsah

FUNKCE

Hlavní funkce aplikace jsou:

- **Hlasový asistent** – příručka k výběru ideálního cyklu pouze se třemi hlasovými příkazy (prádlo/látka, barva, stupeň znečištění).
- **Cykly** – k načtení a spuštění nových pracích programů.

- **Smart péče** – Smart kontrola a cyklus "Auto-Clean" (Automatické čištění) a příručka k odstranění možných problémů.
- **Moje statistiky** – statistika praní a tipy pro efektivnější využití spotřebiče.

Získejte veškeré podrobnosti o funkcích Smart Touch aplikace v DEMO režimu nebo přejděte na: www.candysmarttouch.com

POUŽITÍ SMART TOUCH

POPRVÉ – registrace spotřebiče

- Otevřete menu "**Settings**" vašeho Android smartfonu a aktivujte funkci NFC v menu "**Wireless & Networks**".

V závislosti na modelu smartfonu a OS verzi systému Android může být proces aktivace NFC odlišný. Viz návod k smartfonu.

- Nastavte ovladač do pozice **Smart Touch** k aktivaci senzoru na ovládacím panelu.

- Otevřete aplikaci, vytvořte si uživatelský profil a zaregistrujte spotřebič pokynů na telefonu nebo dle "**Příručka Rychlého Startu**" spotřebiče.

Další informace, otázky a video pro snadnou registraci je dostupné na: www.candysmarttouch.com/how-to

DALŠÍ POUŽITÍ – běžné použití

- Pokaždé, když chcete spravovat spotřebič přes aplikaci, nejdříve aktivujte režim **Smart Touch** nastavením ovladače na správnou pozici.
- Ujistěte se, zda máte odemčenou obrazovku telefonu (z pohotovostního režimu) a aktivovanou funkci NFC. V opačném případě postupujte podle výše uvedených pokynů.
- Pokud chcete spustit prací cyklus, vložte prádlo, prací prostředek a zavřete dvířka.
- Zvolte požadovanou funkci v aplikaci (např.: spuštění programu, kontrola cyklu, aktualizace statistik apod...).
- Postupujte podle pokynů na displeji telefonu a dle požadavku aplikace jej **UDRŽUJTE V BLÍZKOSTI** loga **Smart Touch**, které se nachází na ovládacím panelu spotřebiče.

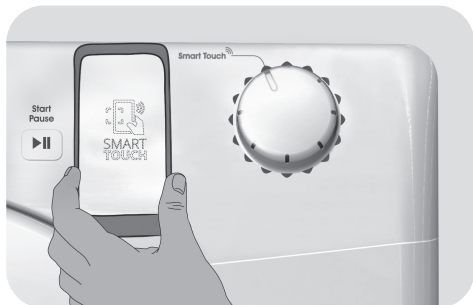

POZNÁMKY:

Umístěte smartfon tak, že NFC anténa na zadní straně odpovídá pozici Smart Touch logu spotřebiče (viz obrázek níže).

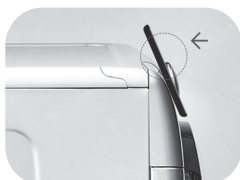













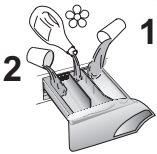





Pokud neznáte pozici NFC antény, krouživými pohyby lehce pohybujte chytrým telefonem nad logem Smart Touch dokud aplikace nepotvrdí připojení. Aby byl přenos dat úspěšný, je nutné **UDRŽOVAT CHYTRÝ TELEFON V BLÍZKOSTI OVLÁDACÍHO PANELU BĚHEM CELÉHO NĚKOLIKAVTEŘINOVÉHO PŘIPOJENÍ**. Následně Vás bude zařízení informovat o správném výsledku operace a oznámí Vám, že je možné přесunout se s chytrým telefonem kamkoliv.

Silné obaly nebo metalické nálepky na smartfonu mohou ovlivnit nebo bránit přenosu dat mezi telefonem a spotřebičem. V případě potřeby je odstraňte.

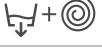
Nahrazením některých částí chytrého telefonu (např. zadní kryt, baterie atd.) neoriginálními složkami by mohlo dojít k poškození NFC antény, které by pak mohlo bránit plnému využití aplikace.

Správa a ovládání spotřebiče prostřednictvím aplikace je možná pouze „v blízkosti“: nelze provést operace na dálku (např.: z jiné místnosti; mimo domu).

Tabulka programů

PROGRAM		 (MAX.) * (viz ovládací panel)								 °C (MAX.)			
		6+4kg	6+5kg	7+5kg	8+5kg	8+6kg	9+6kg	10+6kg	10+7kg		2		1
	Snadné žehlení	1,5	1,5	1,5	1,5	1,5	1,5	1,5	1,5	-			
	Směsné ^{2) 4)}	3	3	3,5	4	4	4,5	5	5	60°	●	●	
	Baby ⁴⁾	4	4	4,5	5,5	5,5	6	6,5	6,5	60°	●	●	
	Denní 59 Min. ⁴⁾	2	2	2,5	3	3	3	3,5	3,5	60°	●	●	
	14'	1	1	1	1,5	1,5	1,5	1,5	1,5	30°	●	●	
	30'	2	2	2,5	2,5	2,5	2,5	2,5	2,5	30°	●	●	
	44'	3	3	3,5	3,5	3,5	3,5	3,5	3,5	40°	●	●	
	Bavina** ^{2) 4)}	6	6	7	8	8	9	10	10	60°	●	●	
	Bavina + Předpírka ^{2) 4)}	6	6	7	8	8	9	10	10	90°	●	●	●
	Máchání	-	-	-	-	-	-	-	-	-	△	●	
	Odčerpání + Odstředění	-	-	-	-	-	-	-	-	-			
	Jemné	2	2	2,5	2,5	2,5	2,5	2,5	2,5	40°	●	●	
	Vlna/Hedvábí	1	1	1	2	2	2	2	2	30°	●	●	
	Vlna (sušení)	1	1	1	1	1	1	1	1	-			
	Směsné (sušení)	3	3	3,5	4	4	4,5	5	5	-			
	Bavina (sušení)	4	5	5	5	6	6	6	7	-			
	Přizpůsobitelná nastavení ovladače na spolupráci s aplikací smartfonu a ke stažení cyklů. viz odpovídající kapitole). Ve výrobě je nastaven počáteční program "Auto-Clean" (Automatické čištění), navržen pro čištění spotřebiče.												

Přečtěte si tyto poznámky:

* Maximální kapacita suchého prádla závisí od modelu (viz ovládací panel).

△ (Pouze pro modely s prostorem na tekuté prací prostředky)

Pokud pouze několik kusů prádla vyžaduje ošetření bělením, můžete provést odstranění skvrn v pračce.

Nalijte bělidlo do zásobníku na tekuté prací prostředky vloženého v prostoru označeného „2“ v zásobníku pracích prostředků a nastavte speciální program Máchání.

Po skončení cyklu nastavte volič programů do pozice OFF, přidejte zbytek prádla a pokračuje v běžném praní s nevhodnějším programem.

- 1) Po zvolení programu se na displeji zobrazí doporučená teplota, kterou lze změnit (pokud je to možné) pomocí příslušného tlačítka, nelze ji však zvýšit nad maximální povolenou pro daný program.
- 2) Pro uvedené programy můžete nastavit trvání a intenzitu praní pomocí tlačítka STUPEŇ ZNEČIŠTĚNÍ.

- 3) Volbou programu RYCHLÝ na voliči program můžete zvolit pomocí tlačítka RYCHLÝ jeden ze tří dostupných rychlých programů: 14', 30' a 44'.
- 4) Programy pro automatické sušení.

**INFORMACE PRO TESTOVACÍ LABORATOŘ
(REF. EN 50229 STANDARDY)**

Praní

Použijte program ** se zvoleným maximálním stupněm znečištění, maximálními otáčky odstředění a teplotou 60°C. Program doporučen také pro test s nižší teplotou.

Sušení

První sušení s A kg (obsah prádla: polštáře a ručníky) volba programu sušení bavlny (☁☀☀) suché do skříně (2).

Druhé sušení s B kg (obsah prádla: povlečení a ručníky) volba programu sušení bavlny (☁☀☀) suché do skříně (2).

Kapacita (prádla) (kg)	A (kg)	B (kg)
	První sušení	Druhé sušení
6	4	2
6	5	1
7	5	2
8	5	3
8	6	2
9	6	3
10	6	4
10	7	3

Výběr programů

K praní různých typů látek a různého stupně znečištění obsahuje pračka specifické programy pro splnění každé potřeby praní (viz tabulka).

PRÁDLA

Snadné žehlení

Tento exkluzivní program používá páru, která umožňuje snížit a narovnat záhyby a dosahuje ideální vlhkosti pro snadnější žehlení.

Prostřednictvím speciálního tlačítka je možné zvolit tři různé úrovně intenzity pro přizpůsobení suchému nebo mokrému oblečení, a také druhu tkaniny.

Směsné

Praní a máchání je optimalizováno s rytmem rotace bubny a s hladinou vody. Jemné odstředění zajišťuje sníženou tvorbu pomačkání látek.

Baby

Tento program Vám umožňuje prát dětské oblečení při nastavené teplotě min. 60°C. Díky tomuto programu bude dětské oblečení hygienicky čisté. K docílení výsledku perfektního praní doporučujeme použít prací prášek místo pracího gelu.

Denní 59 Min.

Tento speciálně navržený program zachovává vysoký účinek praní se značným zkrácením doby praní.

Program je navržený pro menší náplň (viz tabulku programů).

Rychlý (14/30/44 Min.)

Prací cyklus doporučený pro malé náplně a mírné znečištění. S tímto programem doporučujeme snížit dávkování prostředku, za účelem úspory. Volbou programu RYCHLÝ a pomocí tlačítka můžete zvolit jeden ze tří dostupných programů.

Bavlna

Tento program je vhodný pro praní běžně znečištěné bavlny a je to nejúčinnější program ohledně spotřeby energie a vody pro praní bavlněného prádla.

Bavlna + Předpírka

Tento program byl navržen pro odstranění odolnějších nečistot z bílého bavlněného prádla. Předpírka zajišťuje důkladné odstranění nečistot. Do komory "1" přidejte 20% pracího prostředku ve srovnání s prostředkem pro hlavní praní.

Máchání

Tento program provede 3 máchání s prostředním odstředěním (které lze snížit nebo zrušit pomocí příslušného tlačítka). Slouží pro máchání jakéhokoliv typu látky, například pro ručním praní.

Odčerpání + Odstředění

Program dokončí odčerpání a odstředění při maximální rychlosti. Odstředění lze zrušit nebo snížit otáčky pomocí tlačítka VOLBA OTÁČEK ODSŤŘEDĚNÍ.

Jemné

Tento program střídá práci a přestávky a je vhodný zejména pro praní jemného prádla. Prací cyklus a máchání se provádí s maximálním množstvím vody k zajištění nejlepšího účinku.

Vlna/Hedvábí

Tento program umožňuje jemný prací cyklus, vhodný zejména pro vlněné prádlo označené "Vhodné pro praní v pračce" a prádlo z hedvábí nebo označené jako "Prát jako hedvábí" na štítku látky.

SUŠENÍ



UPOZORNĚNÍ:

Dávka vače používané pro koncentrované prášky a tekuté prací prostředky musíte vyjmout z bubny před spuštěním program sušení.

Buben mění směr během cyklu sušení pro ochranu prádla před zamotáním. Studený vzduch se využívá během posledních 10/20 minut sušicího cyklu k minimalizaci pomačkání.

Vlna

Nízkoteplotní sušící program, který suší vlněné oděvy s maximální péčí a jemností, snižuje nepříjemné škrábání tkaniny a zamezuje plstění. Je doporučeno obrátit oblečení naruby před sušením. Délka cyklu závisí na naplnění a odstředování zvoleného pro praní. Cyklus je vhodný pro maximální náplň 1 kg (3 svetry).



APPAREL CARE

Cyklus pro sušení vlny tohoto spotřebiče byl schválen "The Woolmark Company" pro sušení vlněného oblečení za předpokladu, že produkty lze prát v pračce v závislosti na pokynech na štítku oblečení a prohlášení výrobce tohoto spotřebiče.

Symbol Woolmark je certifikační známka v mnoha zemích. M1715

Směsné

Program sušení s nízkou teplotou doporučujeme pro syntetické a směsné látky (viz štítek ošetřování na prádle).

Bavlna

Program sušení s vysokou teplotou doporučujeme pro bavlněné a lněné prádlo (viz štítek ošetřování na prádle).

SMART TOUCH

Smart Touch

Prizpůsobitelné nastavení ovladače, který musíte zvolit, pokud chcete přenést příkaz z aplikace do spotřebiče a ke načtení/spuštění cyklu. (viz odpovídající kapitola v návodu k obsluze aplikace pro podrobnější informace). V možnosti **Smart Touch** je z výroby nastaven cyklus **"Auto-Clean" (Automatické čištění)**, k čištění bubnu, odstranění pachu a prodloužení životnosti pračky. Cyklus **"Auto-Clean" (Automatické čištění)** spusťte bez vloženého prádla, použijte pouze práškový prací prostředek. Na konci cyklu nechte dvířka pračky otevřená pro vysušení bubnu. Doporučujeme po každých 50 cyklech praní.

7. CYKLUS SUŠENÍ

- Uvedené pokyny jsou obecné, proto jsou potřebné určité zkušenosti pro dosažení nejlepších výsledků sušení.
- Doporučujeme volbu kratší doby sušení než je uvedená, při prvním použití, abyste přizpůsobili správný stupeň sušení.
- Nedoporučujeme sušit látky, které se snadno třepí, jako jsou koberce nebo prádlo s dlouhým vlasem, abyste zabránili ucpání vzduchových kanálků.
- Rozdělte prádlo podle následujícího postupu:

- Podle symbolů sušení, které jsou na štítku prádla

- Vhodné pro sušení v sušičce.
- Sušení při vysoké teplotě.
- Sušení pouze při nízké teplotě.
- NESUŠIT** v bubnové sušičce.

Pokud prádlo neobsahuje informační štítek, musí být bráno jako nevhodné pro sušení.

- Podle velikosti a tloušťky

Kdykoliv je náplň větší než kapacita sušení, rozdělte prádlo podle tloušťky (např. ručníky od tenkého spodního prádla).



- Podle typu látky

Bavlna/len: ručníky, bavlna jersey, ložní a stolní prádlo.

Syntetické: blůzy, košile, pracovní oděvy, apod. z polyesteru nebo polyamidu, jako i bavlna/syntetické směsné.

- Pouze suché odstředěné prádlo.

Správný způsob sušení

- Otevřete dvířka.
- Naplňte prádlem nepřesahujícím maximální náplň sušení uvedenou v tabulce programů. V případě velkých kusů prádla (např. prostěradla) nebo velmi savých materiálů (např. ručníky nebo džíny) snižte množství náplně.
- Zavřete dvířka.
- Otočte volič programů na nejvhodnější program sušení podle vašeho prádla.
- Spotřebič může provést následující typy sušení:
 - Program sušení s **Nízkou teplotou** doporučený pro vlněné tkaniny ( symbol na voliči či programů).
 - Program sušení s **Nízkou teplotou** doporučený pro směsné látky (syntetické/bavlna) syntetické látky ( symbol na voliči programů).
 - Programy sušení s **Vysokou teplotou** doporučené pro bavlnu, froté ručníky, len, konopné látky, apod... ( symbol na voliči programů).

- Vyberte stupeň suchosti, který chcete:



EXTRA SUCHÉ

(vhodné pro ručníky, župany a objemné prádlo).



SUCHÉ K ŽEHLENÍ

(zanechává prádlo připravené k žehlení).



SUCHÉ K ULOŽENÍ

(pro oblečení, které se nemusí žehlit).

Po zvolení programu sušení vlny není možné zvolit určitý stupeň suchosti odlišný od výchozího.

Během fáze sušení buben zrychluje na vyšší rychlost k rozložení prádla a k optimalizaci výsledku sušení.

- Spotřebič vypočítá potřebnou dobu pro sušení a požadovanou zbytkovou vlhkost, podle prádla a zvoleného sušení.
- Zkontrolujte, zda je otevřený vodovodní ventil a zda je správně umístěna odtoková hadice.

- Po skončení programu se na displeji zobrazí nápis "End". Po **5 minutách** spotřebič přejde do pohotovostního režimu (u určitých modelů displej zobrazí dva řádky).

- Vypněte spotřebič nastavením voliče programů do pozice **OFF**.

- Otevřete dvířka a vyjměte prádlo.

- Zavřete vodovodní ventil.



UPOZORNĚNÍ:

Nesušte oblečení se speciálním polstrováním (např. deky, prošívané bundy, atd.) a velmi jemné tkaniny. Pokud jsou oděvy nežehlivé, sušte menší množství oděvů, aby se zabránilo pomačkání.

ZRUŠENÍ PROGRAMU SUŠENÍ

- K zrušení programu sušení stiskněte a podržte tlačítko **VOLBA SUŠENÍ** na přibližně **3 sekundy**.

- Stiskněte tlačítko **START/PAUZA** (na displeji se zobrazí zbývající doba sušení).



UPOZORNĚNÍ:

Po zrušení programu sušení se spustí fáze chlazení a před otevřením dvířek musíte počkat přibližně 10/20 minut.

Spotřebič vypočítá dobu do konce programu na základě standardní náplně, během cyklu spotřebič upraví čas podle velikosti a složení náplně.

Pro správný provoz spotřebiče doporučujeme nepřerušovat fázi sušení, dokud to není nutné.

8. AUTOMATICKÝ CYKLUS PRANÍ/SUŠENÍ

Nesmíte překročit maximální náplň sušení prádla uvedenou v tabulce programů, v opačném případě nebudou výsledky sušení uspokojivé.

- Praní

- Otevřete zásobník pracích prostředků a naplňte správné množství.
- Viz seznam pracích programů podle prané látky (např. velmi znečištěná bavlna) a nastavte volič programů na požadovaný program.
- Případně nastavte požadovanou teplotu.
- Stiskněte tlačítko možností (pokud je to nutné).
- Zkontrolujte, zda je otevřený vodovodní ventil a zda je správně umístěna odtoková hadice.

- Sušení

- Vyberte stupeň suchosti, který chcete:



EXTRA SUCHÉ

(vhodné pro ručníky, župany a objemné prádlo).



SUCHÉ K ŽEHLENÍ

(zanechává prádlo připravené k žehlení).



SUCHÉ K ULOŽENÍ

(pro oblečení, které se nemusí žehlit).

Po zvolení programu vlny je k dispozici pouze výchozí stupeň suchosti.

- Stiskněte tlačítko **START/PAUZA**.
- Na konci fáze praní displej zobrazí zbývající dobu sušení.
- Po skončení programu se na displeji zobrazí nápis "**End**". Po **5 minutách** spotřebič přejde do pohotovostního režimu (u určitých modelů displej zobrazí dva řádky).
- Vypněte spotřebič nastavením voliče programů do pozice **OFF**.
- Otevřete dvířka a vyjměte prádlo.
- Zavřete vodovodní ventil.

ZRUŠENÍ PROGRAMU SUŠENÍ

- K zrušení programu sušení stiskněte a podržte tlačítko **VOLBA SUŠENÍ** na přibližně **3 sekundy**.



UPOZORNĚNÍ:

Po zrušení programu sušení se spustí fáze chlazení a před otevřením dvířek musíte počkat přibližně 10/20 minut.

Pro správný provoz spotřebiče doporučujeme nepřerušovat fázi sušení, dokud to není nutné.

9. ODSTRANĚNÍ MOŽNÝCH PROBLÉMŮ A ZÁRUKA

Pokud si myslíte, že vaše pračka nefunguje správně, přečtete si níže uvedenou rychlou příručku ohledně praktických rad pro odstranění nejběžnějších problémů.

POZZE PRO SMART TOUCH MODELY.

Díky cyklu Smart kontrola vaší aplikace *Candy simply-Fi* můžete kdykoliv zkontrolovat správnou funkčnost spotřebiče. Potřebujete pouze Android smartfon s technologií NFC. Více informací najdete v aplikaci.

Pokud displej spotřebiče zobrazuje chybu (kód nebo blikající LED), měli byste zapnout aplikaci a přiblížit Android smartfon k NFC na Smart Touch logu spotřebiče. Nyní můžete spustit adresář k řešení problému.

HLÁŠENÍ ZÁVADY

- **Modely s displejem:** chyba je zobrazena číslem se znakem „E“ (příklad: Error 2 = E2)
- **Modely bez displeje:** chyba je zobrazena blikáním každé LED dle kódu závady, s následnou 5sekundovou pauzou (příklad: Error 2 = dvě bliknutí – pauza 5 sekund – dvě bliknutí – apod...)

Zobrazená chyba	Možné příčiny a praktická řešení
E2 (s displejem) 2 bliknutí LED (bez displeje)	Spotřebič nemůže napustit vodu.
	Zkontrolujte, zda je otevřený přívod vody.
	Zkontrolujte přívodní hadici z hlediska zalomení nebo přiskřípnutí.
	Odtoková hadice není ve správné výšce (viz kapitolu o instalaci).
E3 (s displejem) 3 bliknutí LED (bez displeje)	Zavřete přívodní ventil, odšroubujte hadici s filtrem na zadní straně spotřebiče a zkontrolujte, zda je filtr čistý a není zablokovaný.
	Pračka nevypouští vodu.
	Zkontrolujte, zda není ucpaný filtr.
	Zkontrolujte, zda není odtoková hadice zalomená nebo přiskřípnutá.
E4 (s displejem) 4 bliknutí LED (bez displeje)	Zkontrolujte, zda není ucpaný odtokový systém domácnosti a zda voda volně odtéká. Zkuste vypustit vodu do výlevky.
	Příliš pěny a/nebo vody.
E7 (s displejem) 7 bliknutí LED (bez displeje)	Zkontrolujte, zda jste nepřidali nadměrné množství pracího prostředku nebo prostředek nevhodný pro pračky.
	Problém s dvířky.
	Zkontrolujte, zda jsou dvířka správně zavřena. Zkontrolujte, zda prádlo nebrání v zavření dvířek.
Jakýkoliv jiný kód	Pokud jsou dvířka blokována, spotřebič vypněte a odpojte od elektrické sítě, počkejte 2-3 minuty a otevřete dvířka.
	Spotřebič vypněte a odpojte od elektrické sítě, chvíli počkejte. Spotřebič zapněte a spusťte program. Pokud se závada opět objeví, kontaktujte autorizované servisní středisko.

JINÉ POTÍŽE

Problém	Možná příčina a praktická řešení
Pračka nefunguje/nespustí se	<p>Zkontrolujte, zda je spotřebič připojený k funkční síťové zásuvce.</p> <p>Zkontrolujte, zda je zapnutá.</p> <p>Pomocí jiného spotřebiče zkontrolujte, zda je elektrická zásuvka funkční.</p> <p>Nejsou správně zavřena dvířka: otevřete a opět zavřete.</p> <p>Zkontrolujte zvolený program a zda je stisknuté tlačítko start.</p> <p>Zkontrolujte, zda pračka není v režimu pauzy.</p>
Voda na podlaze nebo v blízkosti spotřebiče	<p>Může to být způsobeno netěsností mezi přívodním ventilem a hadicí; v takovém případě vyměňte těsnění a utáhněte hadici a ventil.</p> <p>Zkontrolujte, zda je filtr správně zavřený.</p>
Pračka neodstředí	<p>Z důvodu nevhodného rozdělení prádla může pračka: Pokoušet o vyvážení prádla, prodloužením doby odstředění. Snížit rychlost odstředění k snížení vibrací a hluku. Vyloučit odstředění pro ochranu spotřebiče. Ujistěte se, zda je prádlo vyvážené. Pokud ne, uspořádejte jej a restartujte program.</p> <p>Může to být z důvodu, že není zcela odčerpána voda: počkejte několik minut. Pokud problém trvá, viz část Error 3.</p> <p>Některé modely jsou vybavené funkcí „bez odstředění“: zkontrolujte, zda není zapnutá.</p> <p>Zkontrolujte možnosti nastavení, které mohou vyloučit odstředění.</p> <p>Použití nadměrného množství pracího prostředku může mít vliv na spuštění odstředění.</p>
Silné vibrace/hluk během odstředování	<p>Pračka není vyvážená: v případě potřeby nastavte pomocí nastavitelných nožiček dle příslušné kapitoly.</p> <p>Zkontrolujte, zda jsou odstraněny přepravné šrouby, gumové vložky a podložky.</p> <p>Zkontrolujte, zda se v bubnu nenacházejí cizí předměty (mince, háčky, knoflíky apod...).</p>

Standardní záruka výrobce se vztahuje na elektrické nebo mechanické závady výrobku ze strany výrobce. Pokud je závada způsobena faktory mimo výrobku, nesprávným použitím nebo nedodržením pokynů v návodu, výrobce nenes odpovědnost a za opravy může být účtován poplatek.

Použití ekologických pracích prostředků bez fosfátů může způsobit následující:

- **tmavější voda z máchání:** je to z důvodu potlačení zeolitů, které nemají negativní vliv na účinek máchání.
- **bílý prášek (zeolit) na prádle na konci praní:** je to normální, prášek nebyl absorbován látkou a nezmění její barvu.
- **pěna ve vodě v posledním máchání:** neindikuje to nevyhnutně špatné máchání.
- **bohatá pěna:** toto je často z důvodu aniontové aktivní povrchové látky u prostředků, které lze těžko odstranit z prádla.
V takovém případě neprovádějte opakované máchání k odstranění tohoto efektu: nepomůže to.

Pokud problém trvá, ihned kontaktujte autorizované servisní středisko.

Důrazně doporučujeme používat originální náhradní díly, které jsou k dostání u vašeho servisního střediska.

Záruka

Na výrobek se vztahuje záruka dle podmínek uvedených na certifikátu dodaném s výrobkem. Záruční certifikát musí být kompletně vyplněný. Uschovejte si jej na bezpečném místě pro případ požadavky autorizovaného servisního střediska.

Výrobce nenese žádnou odpovědnost za tiskové chyby v návodu dodaném se spotřebičem. Také si vyhrazuje právo na jakékoliv změny užitečné pro tento výrobek bez změny jeho základních vlastností.

Köszönjük, hogy **Candy** mosógépet vásárolt. Biztosak vagyunk abban, hogy megbízhatóan segíti majd Önt a mindennapi mosás során, még a kényes ruhadarabok esetében is.

A készülék helyes és biztonságos használata, valamint az eredményes karbantartásra vonatkozó ötletek megismerése érdekében olvassa el figyelmesen ezt a kézikönyvet.



Csak az utasítások figyelmes elolvasása után vegye használatba a mosógépet. Javasoljuk, hogy őrizze meg a kézikönyvet az esetleges későbbi tulajdonosok számára.

Kérjük, ellenőrizze, hogy a készüléket a jelen használati utasítással, a garanciajeggyel, a szervizközpont címével és az energiatakarékosági címkével együtt szállították-e le. Ellenőrizze azt is, hogy a dugókat, az ürítő tömlőt és a folyékony mosószeres vagy fehérítőszeres tálcát is megkapta-e (csak bizonyos típusok esetében). Javasoljuk, hogy őrizze meg ezeket az alkatrészeket.

Minden terméket egy egyedi, 16 karakterből álló kód azonosít, amelyet sorozatszámunk nevezünk. Ez a sorozatszám a készülékre ragasztott címkére van nyomtatva (az ablakrésznél), vagy a termékben található borítékban van elhelyezve. Ez a kód egyfajta speciális termékazonosító kártya, amelyet Önnek regisztrálnia kell, és a **Candy** Ügyfélszolgálatánál is szüksége lesz rá.

Környezetvédelem



A készülék jelölése megfelel az Elektromos és Elektronikus Berendezések Hulladékairól (WEEE) szóló 2012/19/EU európai irányelvnek.

A WEEE-hulladékok (a környezetre kedvezőtlen következményekkel járó) szennyezőanyagokat és (újrafelhasználható) alapösszetevőket tartalmaznak. Fontos, hogy a WEEE-hulladékok különleges kezelésben részesüljenek az összes szennyezőanyag eltávolítása és megfelelő ártalmatlanítása, valamint az összes anyag visszanyerése és újrahasznosítása céljából. Az emberek fontos szerepet játszhatnak annak biztosításában, hogy a WEEE-hulladékok ne váljanak környezeti problémává. Nagyon fontos néhány alapvető szabály betartása:

- A WEEE-hulladékok nem kezelhetők háztartási hulladékként.
- A WEEE-hulladékokat az önkormányzat vagy arra kijelölt vállalatok által kezelt, megfelelő gyűjtőhelyeken kell leadni. Sok országban a nagyméretű WEEE-hulladékokat a lakásokból és az otthonokból gyűjtik be.

Számos országban új készülék vásárlása esetén a régit visszaadhatjuk a kiskereskedőnek, akinek egyedileg kell azt díjmentesen átvennie mindaddig, amíg a berendezés típusa és funkciója azonos a leszállított berendezés típusával és funkciójával.

Artalomjegyzék

1. **ÁLTALÁNOS BIZTONSÁGI SZABÁLYOK**
2. **TELEPÍTÉS**
3. **GYAKORLATI TANÁCSOK**
4. **KARBANTARTÁS ÉS TISZTÍTÁS**
5. **RÖVID FELHASZNÁLÓI ÚTMUTATÓ**
6. **KAPCSOLÓK ÉS PROGRAMOK**
7. **SZÁRÍTÁSI CIKLUS**
8. **AUTOMATIKUS MOSÓ/SZÁRÍTÓ CIKLUS**
9. **HIBAELHÁRÍTÁS ÉS GARANCIA**

1. ÁLTALÁNOS BIZTONSÁGI SZABÁLYOK

- A készüléket háztartásokban és hasonló környezetekben történő használatra terveztük, például:
 - üzletek, irodák és más munkakörnyezetek személyzeti konyháiban;
 - tanyaházakban;
 - szállodák, motelek és más lakókörnyezetek ügyfelei által;
 - „szoba reggelivel” típusú környezetekben.

A készülék háztartási környezettől vagy a tipikus háztartási feladatoktól eltérő használata, például szakemberek vagy képzett felhasználók által történő kereskedelmi használata a fent említett alkalmazások esetében sem megengedett. Ha a készüléket nem a fentiek szerint használják, akkor az csökkentheti a készülék élettartamát és érvénytelenítheti a gyártó garanciáját. A törvények által megengedett mértékben a gyártó nem fogadja el a készülék sérülését vagy más jellegű olyan károsodását vagy kárát, amely az otthoni vagy a háztartási használatától eltérő használat miatt következik be (még akkor sem, ha a készülék otthoni vagy háztartási környezetben van).

- A készüléket csak akkor használhatják 8 éven felüli gyerekek, csökkent fizikai, érzékszervi vagy szellemi képességű, illetve tapasztalatokkal és ismeretekkel nem rendelkező személyek, ha

felügyeletben részesülnek vagy útmutatást kaptak a készülék biztonságos használatáról, és megértették a készülék használatában rejlő veszélyeket. Gyerekek nem játszhatnak a készülékkel.

A tisztítást és a karbantartást nem végezhetik felügyelet nélküli gyerekek.

- Ügyelni kell arra, hogy gyerekek ne játsszanak a készülékkel.
- Állandó felügyelet hiányában a 3 évesnél kisebb gyerekeket távol kell tartani a készüléktől.
- Ha megsérült a hálózati kábel, akkor a veszélyek elkerülése érdekében a gyártónak vagy a gyártó hivatalos szervizének, vagy egy hasonlóan képzett személynek kell azt kicserélnie.
- Csak a készülékkel együtt szállított tömlőkészletet használja a vízellátás csatlakoztatásához (ne használjon régi tömlőkészletet).
- A víznyomásnak 0,05 MPa és 0,8 MPa között kell lennie.
- Ügyeljen arra, hogy szőnyeg ne akadályozza a gép alsó részét vagy ne takarja el a szellőzőnyílásokat.
- A kikapcsolt helyzet (KI) úgy érhető el, hogy a programválasztó gombon lévő jelet függőleges helyzetbe állítjuk. A gomb bármilyen más helyzete bekapcsolja a mosógépet (csak programozó gombbal ellátott típusok esetén).

- A mosó-szárító ciklus befejező része hőfejlesztés nélkül zajlik le (hűtési ciklus) annak biztosítása érdekében, hogy a ruhadarabok olyan hőmérsékleten maradjanak, amely nem károsítja őket.



FIGYELMEZTETÉS:

Soha ne állítsa le a mosó-szárítógépet a szárítási ciklus vége előtt, hacsak nem veszi ki gyorsan az összes ruhadarabot, és nem teríti szét őket, hogy a hő szétszóródjon.

- A telepítés után a készüléket úgy kell beállítani, hogy a csatlakozódugó hozzáférhető legyen.
- A készüléket nem szabad zárható ajtó, tolóajtó vagy olyan csuklópánttal ellátott ajtó mögé telepíteni, amely a mosó-szárítógép csuklópántjával ellentétes oldalon van, és így akadályozná a mosó-szárítógép ajtajának teljes nyitását.
- A maximális száraz ruhadag az alkalmazott típustól függ (lásd a kapcsolólapot).
- A készülék nem használható, ha ipari vegyszereket használtak a tisztításhoz.
- Ne szárítson mosatlan ruhadarabokat a mosó-szárítógépben.
- A főzőolajjal, acetonnal, alkohollal, benzinnel, kerozinnal, folteltávolítóval, viasszal és viaszeltávolítóval szennyezett ruhadarabokat a mosó-szárítógépben történő szárítás előtt meleg vízben, nagy mennyiségű mosószerrel ki kell mosni.
- Nem szabad a szárítógépben habgumit (latexhabot), zuhanyozószőnyeget, vízálló textíliát, gumizott ruhákat vagy habgumival töltött párnákat szárítani.
- Az öblítőszeret és a hasonló termékeket az öblítőszerhez készült utasítás szerint kell használni.
- Az olajjal szennyezett ruhadarabok öngyulladásra hajlamosak, különösen ha olyan hőforrás hatásának vannak kitéve, mint a mosó-szárítógép. A ruhadarabok felmelegednek és oxidációs reakciót indítanak el az olajban. Az oxidáció hőt fejleszt. Ha a hő nem tud távozni, a ruhadarabok eléggé átforrósodhatnak ahhoz, hogy lángra kapjanak. Az olajjal szennyezett ruhadarabok egymásra helyezése, egymásra halmozása vagy tárolása megakadályozhatja a hő távozását, ezért tűzveszélyt idéznek elő.
- Ha elkerülhetetlen, hogy növényi vagy főzőolajat tartalmazó, vagy hajápolási termékekkel átitatott ruhadarabok kerüljenek a mosó-szárítógépbe, akkor azokat először nagy mennyiségű mosószeres forró vízben kell kimosni. Ez csökkenti, de nem szünteti meg a veszélyt.

- Vegyen ki minden tárgyat (például öngyújtót, gyufát) a zsebekből.
- A termék-adatlap a gyártó weboldalán tekinthető meg.
- A készülék mozgatásakor ne emelje meg a mosógépet a gomboknál vagy a mosószer tároló fióknál fogva. Szállítás közben soha ne fektesse a készülék ablakát a szállító kocsira. Javasoljuk, hogy a mosógépet két személy emelje meg.

Biztonsági utasítások

- A mosógép tisztítása vagy karbantartása előtt húzza ki a készülék csatlakozódugóját és zárja el a vízcsapot.
- Gondoskodjon az elektromos rendszer földeléséről. Ha a rendszer nincs földelve, akkor szakembertől kérjen segítséget.
- Ne használjon átalakítókat, elosztókat vagy hosszabbító kábeleket.
- Hiba és/vagy hibás működés esetén kapcsolja ki a mosógépet, zárja el a vízcsapot, és ne fogjon hozzá a készülék szakszerűtlen javításához. Vegye fel azonnal a kapcsolatot az Ügyfélszolgálattal, és kizárólag eredeti tartalék alkatrészeket használjon. A fenti utasítások betartásának elmulasztása veszélyeztetheti a készülék biztonságát.



FIGYELMEZTETÉS:

Mosás közben a víz nagyon magas hőmérsékletű lehet.

- Az ablak kinyitása előtt, ügyeljen arra, hogy ne legyen víz a dobban
 - A csatlakozódugó kihúzásához ne húzza meg a hálózati kábelt vagy a készüléket.
 - Ne tegye ki a készüléket eső, közvetlen napsugárzás vagy más időjárási körülmények hatásának.
- A **CE** jel terméken történő elhelyezésével saját felelősségünkre kijelentjük, hogy a termék megfelel a jogszabályokban meghatározott összes európai biztonsági, egészségügyi és környezetvédelmi követelménynek.

2. TELEPÍTÉS

- Vágja el a csőrögztítő szalagokat, vigyázzon, hogy ne sérüljön meg a cső és a hálózati kábel.
- Csavarozza ki a hátoldalon lévő **2** vagy **4** csavart (**A**), és távolítsa el a **2** vagy **4** alátétet (**B**) az **1. ábrán** látható módon.
- Takarja le a **2** vagy **4** furatot a borítékban található dugók felhasználásával.
- **Beépített** mosógép esetén a csőrögztítő szalagok elvágása után csavarozza ki a **3** vagy **4** csavart (**A**) és távolítsa el a **3** vagy **4** alátétet (**B**).
- Bizonyos típusok esetében **egy vagy több** alátét belesik a gépbe: az alátétek kiemeléséhez döntse előre a mosógépet. Takarja le a furatokat a borítékban található dugókkal.



FIGYELMEZTETÉS:

Tartsa távol a csomagolóanyagokat a gyerekektől!

- Helyezze a polionda lemezt alulra a **2. ábrán** látható módon (a típustól függően az **A**, a **B** vagy a **C** változatot vegye figyelembe).

①

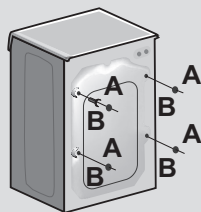

HU

②

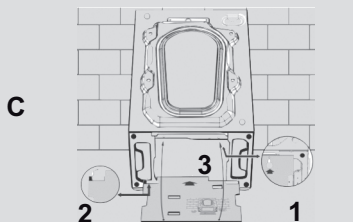
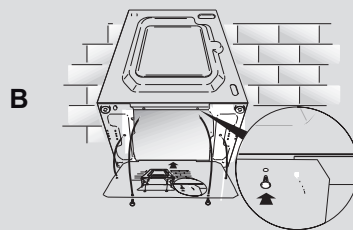
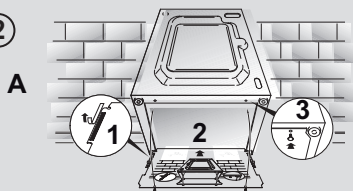

A vízellátás csatlakoztatása

- Csatlakoztassa a vízcsövet a csapra (3 ábra), és ehhez kizárólag a készülékkel együtt szállított csövet használja (a régi csőkészletet nem szabad újra használni).
- Bizonyos típusok az alábbi egy vagy több funkcióval rendelkezhetnek:
- **HOT&COLD (4 ábra):** A nagyobb energiatakarékosság érdekében a vízhálózati csatlakoztatás meleg vagy hideg vízre állítható be. A szürke csövet a hideg vizes csapra ❄️, a piros csövet pedig a meleg vizes csapra kell csatlakoztatni. A mosógép csak hideg vizes csapra csatlakoztatható: ebben az esetben előfordulhat, hogy egyes programok csak néhány perccel később indulnak el.

- **AQUASTOP (5 ábra):** A vízellátó csövön kialakított eszköz leállítja a vízáramlást, ha a cső meghibásodik. Ebben az esetben egy piros jelzés jelenik meg az „A” ablakban, ekkor ki kell cserélni a csövet. A csavaranya kicsavarozásához nyomja meg a „B” egyirányú zárat.

- **AQUAPROTECT - VÉDETT VÍZELLÁTÓ CSŐ (6 ábra):** Ha szivárog a víz az elsődleges belső „A” csőből, akkor az áttetsző „B” köpeny tartja meg a vizet, hogy befejeződhessen a mosási ciklus. A ciklus végén vegye fel a kapcsolatot az Ügyfélszolgálatlaltal a vízellátó cső cseréje céljából.

Elhelyezés

- Igazítsa a mosógépet a falhoz, vigyázzon, hogy a cső ne tekeredjen vagy ne sérüljön meg. Helyezze az elvezető csövet a kádba, vagy ha lehet, csatlakoztassa egy legalább 50 cm magas fali lefolyócsőbe, amelynek az átmérője nagyobb a mosógép csövének átmérőjénél (7 ábra).

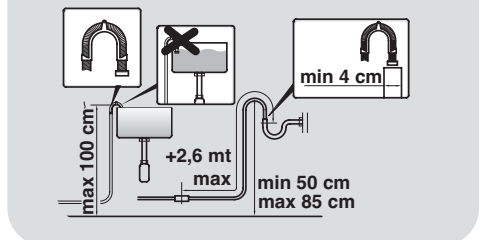
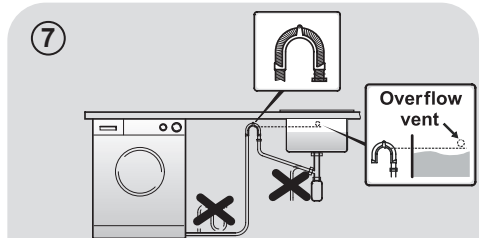
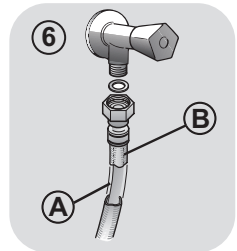
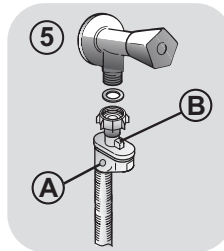
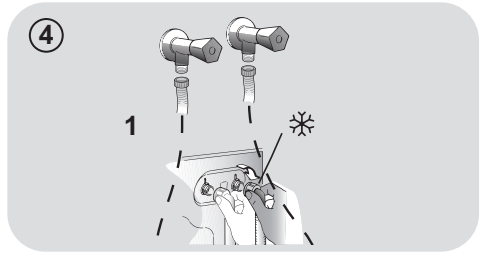
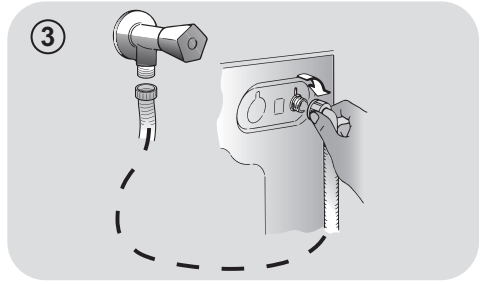

- A lábak segítségével állítsa vízszintes helyzetbe a készüléket a **8 ábrán** látható módon:
 - a. Fordítsa el a csavaranyát jobbra a csavar kioldása céljából;
 - b. Fordítsa el a lábat a készülék megemeléséhez vagy lesüllyesztéséhez, amíg rá nem fekszik a padlóra;
 - c. Rögzítse a lábat a csavaranya becsavarozásával, amíg az hozzá nem illeszkedik a mosógép aljához.
- Dugja be a mosógép csatlakozódugóját.



FIGYELMEZTETÉS:

Vegye fel a kapcsolatot az Ügyfélszolgálattal, ha a hálózati kábel cserére szorul.

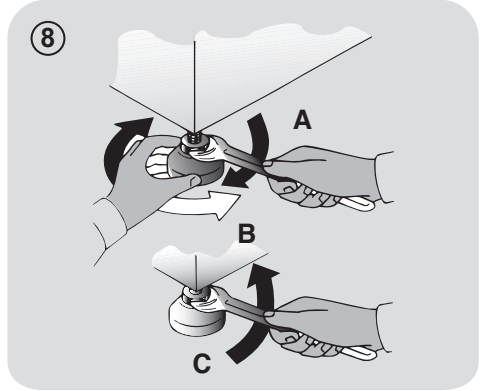

Mosószerhároló fiók

A mosószerhároló fiók 3 rekeszre oszlik a **9 ábrán** látható módon:

- **“1” rekesz:** az előmosószer számára;
- **“” rekesz:** a különleges adalékok, az öblítőszer, a keményítő, az illatanyagok stb. számára;



FIGYELMEZTETÉS:

Csak folyékony szereket használjon. A mosógép úgy van beállítva, hogy automatikusan adagolja a adalékokat az egyes ciklusokban az utolsó öblítés során..

- **“2” rekesz:** a mosószer számára.

Egyes típusokhoz **folyékony mosószeres csésze** is tartozik (**10 ábra**). Ha használni szeretné, helyezze a „2” rekeszbe. Ebben az esetben a folyékony mosószer a megfelelő időben kerül be a dobba. A csésze fehérítéshez is használható az „Öblítés” program kiválasztásakor.

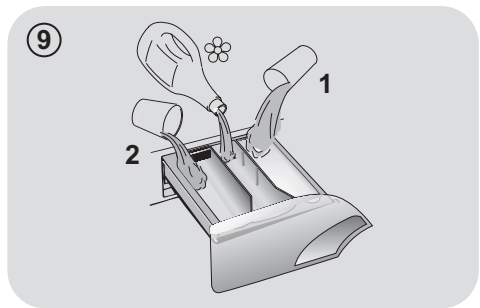

10

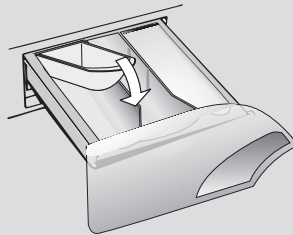

FIGYELMEZTETÉS:

Bizonyos mosószereket nehéz eltávolítani. Ebben az esetben egy speciális tartály elhelyezését javasoljuk a dobban (a példa a **11 ábrán** látható).

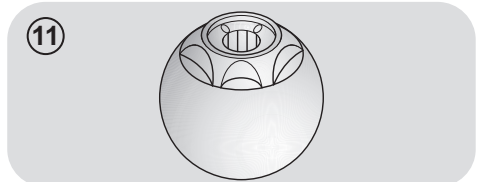

3. GYAKORLATI TANÁCSOK

Betöltési tanácsok

FIGYELMEZTETÉS: A ruhák szétválogatásakor ügyeljen a következőkre:

- ne hagyjon fémtárgyakat, például elemet, gombostűt, pénzérmét a ruhákban;
- gombolja be a párnahuzatokat, húzza be a zipzárokat, húzza meg a laza öveket és a hosszú szalagokat;
- vegye le a görgőket a függönyökről;
- olvassa el figyelmesen a ruhadarabok mosására vonatkozó címkéket;
- feltöltővel távolítsa el a makacs szennyeződések.

- Plédek, ágytakarók vagy más nehéz anyagok mosásakor javasoljuk a centrifugázás elhagyását.
- A gyapjú textíliák mosása előtt győződjön meg róla, hogy azok mosógépben moshatók. Ellenőrizze az anyagok címkéjét.

Hasznos tanácsok a felhasználó számára

Útmutató a készülék környezetbarát és gazdaságos használatához.

Maximális ruhaadag

- Az energia, a víz, a mosószer és az idő legjobb felhasználása érdekében maximális ruhaadagok használatát javasoljuk. Két féladag helyett egy teljes adag kimosásával akár 50% energiát is megtakaríthat.

Van-e szükség előmosásra?

- Csak a nagyon szennyezett ruhák esetében! Ha az enyhén és az átlagosan szennyezett ruha esetében NEM választja ki az előmosást, akkor azzal mosóport, időt, vizet és 5-15%-ban energiát TAKARÍTHAT MEG.

Van-e szükség forró mosásra?

- A forró vizes program használatának elkerülése érdekében kezelje a foltokat

folttisztítóval vagy áztassa be a rászáradt foltokat tartalmazó ruhákat a mosás előtt. A 60°C-os mosóprogram használatával 50% energia takarítható meg.

A szárítóprogram használata előtt (MOSÓ-SZÁRÍTÓGÉP)

- Idő- és energia-megtakarítás céljából válassza a nagy sebességű centrifugálást, hogy a szárítóprogram beindítása előtt csökkenjen a kimosott ruha víztartalma.

Az alábbi rövid útmutató ötleteket és javaslatokat tartalmaz a **mosószer különböző hőmérsékleti értékeken történő használatához**. A helyes használat és a megfelelő adagolás érdekében minden esetben olvassa el a mosószerhez mellékelt utasításokat.

Erősen szennyezett fehér ruhák mosásakor a 60°C-os vagy annál magasabb hőmérsékletű pamutprogramok és normál (nagy teljesítményű) mosópor használatát javasoljuk, amely olyan fehérítőszereket is tartalmaz, amelyek kitűnő eredményeket kínálnak közepes/magas hőmérsékleten.

40°C és 60°C hőmérséklet közötti mosás esetén az alkalmazott mosószer feleljen meg a textília típusának és a szennyezettség mértékének. A normál mosóporok a „fehér” vagy a színes színtartó, erősen szennyezett anyagokhoz, míg a folyékony mosószerek vagy a „színvédő” mosóporok az enyhén szennyezett színes textíliákhoz alkalmasak.

A 40°C alatti mosáshoz folyékony mosószerek vagy az alacsony hőmérsékletű mosásra alkalmas címkével ellátott mosószerek használatát javasoljuk.

Gyapjú- vagy **selyem** mosáshoz kifejezetten az ezekhez az anyagokhoz kifejlesztett mosószereket kell használni.

4. KARBANTARTÁS ÉS TISZTÍTÁS

A mosógép külső részének tisztításához használjon nedves ruhát, és kerülje a dörzsölő hatású szerek, az alkohol és/vagy a higítószer használátát. A szokásos tisztítás tekintetében a mosógép nem igényel különleges gondozást: tisztítsa ki a fiók rekeszeit és a szűrőt. A mosógép mozgatásával és a hosszabb ideig tartó üzemszünettel kapcsolatban az alábbiakban adunk néhány ötletet.

A fiók tisztítása

- A mosószer és az adalékanyagok felgyülemelésének elkerülése érdekében javasoljuk a fiók kitisztítását.
- Kissé megnyomva húzza ki a fiókot, mossa le folyóvíz alatt, majd pedig tegye vissza a helyére.

Szűrőtisztítás

- A mosógéphez különleges szűrő tartozik, amely felfogja a nagyobb tárgyakat, például a gombokat vagy a pénzérmekeket, amelyek eltömíthetnék a lefolyót.
- **CSAK BIZONYOS TÍPUSOKON ÁLL RENDELKEZÉSRE:** húzza ki a bordázott tömlőt, vegye ki a dugót, és ürítse a vizet egy edénybe.
- A szűrő kicsavarozása előtt helyezzen egy nedvszívó rongyot a szűrő alá, hogy a padló száraz maradjon.
- Fordítsa el a szűrőt balra, hogy függőleges helyzetbe kerüljön.
- Vegye ki és tisztítsa meg a szűrőt, majd pedig jobbra csavarozva tegye vissza a helyére.
- Az összeszereléshez ismételje meg az előző lépéseket fordított sorrendben.

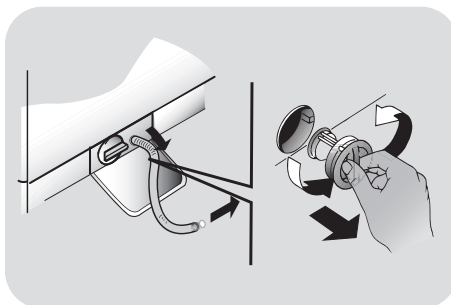

HU

A mozgatással és a hosszabb üzemszünettel kapcsolatos javaslatok.

- Ha a mosógépet hosszabb ideig fűtetlen helyiségben kell tárolni, akkor engedje ki az összes vizet a csövekből.
- Húzza ki a mosógép csatlakozódugóját.
- Kapcsolja le a csövet a szíjról, és engedje ki teljesen a vizet egy edénybe.
- Ezt követően rögzítse az elvezető csövet a szíjjal.

5. RÖVID FELHASZNÁLÓI ÚTMUTATÓ

A mosógép automatikusan hozzáigazítja a vízszintet a szennyes ruha típusához és mennyiségéhez. Ez a rendszer csökkenti az energiafogyasztást, és érezhetően lerövidíti a mosási időt is.

Programválasztás

- Kapcsolja be a mosógépet és válassza ki a kívánt programot.
- Szükség esetén állítsa be a mosási hőmérsékletet, és nyomja le a kívánt „opció” gombot.

SZÁRÍTÁS

Ha azt szeretné, hogy a szárítási ciklus automatikusan megkezdődjön a mosás után, akkor válassza ki a kívánt programot a SZÁRÍTÁSVÁLASZTÓ gombbal. Ellenkező esetben befejezheti a mosást, és azt követően dönthet a szárítóprogramról.

- A mosás megkezdéséhez nyomja le a **START/SZÜNET** gombot.
- A program végén az „End” („Vége”) felirat jelenik meg a kijelzőn, vagy felgyullad a megfelelő LED-égő.

Az ajtó kinyitása előtt várja meg, amíg az **AJTÓBIZTONSÁG** jelzőlámpa kialszik.

- Kapcsolja ki a mosógépet.

Bármit is szeretne mosni, tekintse át a programtáblázatot és tartsa be a működtetési sorrendet.

Műszaki adatok

Víznyomás:

min 0,05 Mpa / max 0,8 Mpa

Centrifugálás: lásd a géptörzslapot.

Teljesítményigény/Biztosíték/Hálózati feszültség: lásd a géptörzslapot.

6. KAPCSOLÓK ÉS PROGRAMOK

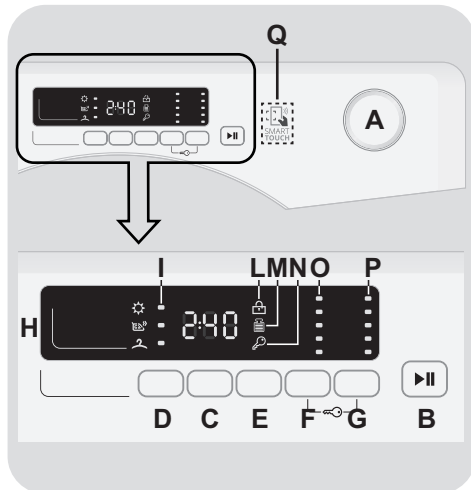

A Programválasztó gomb KI hellyezettel

B START/SZÜNET gomb

C KÉSLELTETETT INDÍTÁS gomb
D SZÁRÍTÁSVÁLASZTÓ gomb / GŐZÖLŐ FUNKCIÓ

E GYORS / SZENNYEZETTSÉGI SZINT gomb

F HŐMÉRSÉKLETVÁLASZTÁS gomb

G CENTRIFUGAVÁLASZTÁS gomb
F+G GOMBOK LEZÁRÁSA

H Digitális kijelző

I SZÁRÍTÁSVÁLASZTÓ jelzőlámpák

L AJTÓBIZTONSÁG jelzőlámpa

M KG DETECTOR jelzőlámpa

N LEZÁRT GOMBOK jelzőlámpa
O HŐMÉRSÉKLETVÁLASZTÁS jelzőlámpák

P CENTRIFUGAVÁLASZTÁS jelzőlámpák

Q SMART TOUCH terület

Programválasztó gomb KI helyzettel

A programválasztó gomb elfordításakor felgyullad a kiválasztott program beállításait megjelenítő kijelző. Energiatakarékossági okokból a ciklus végén vagy az inaktív időszakokban csökken a kijelző fényereje.

MEGJEGYZÉS: A készülék kikapcsolásához fordítsa el a programválasztó gombot KI helyzetbe.

- A kiválasztott ciklus beindításához nyomja le a **START/SZÜNET** gombot.
- Csak az "End" szó kijelzőn történő megjelenése és az AJTÓBIZTONSÁG jelzőlámpa kialvása után lehet az ajtót kinyitni.
- A program kiválasztása után a programválasztó gomb a kiválasztott programon marad a ciklus végéig.
- Kapcsolja ki a mosógépet a programválasztó gomb **KI** helyzetbe történő elfordításával.

A programválasztó gombot vissza kell állítani a KI helyzetbe minden egyes ciklus végén, vagy egy új mosási ciklus beindításakor a következő program kiválasztása és beindítása előtt.

START/SZÜNET gomb

Csukja be az ajtót a START/SZÜNET gomb lenyomása ELŐTT.

- Nyomja le a gombot a kiválasztott ciklus beindításához.

A START/SZÜNET gomb lenyomása után a készülék csak néhány másodperc elteltével lép működésbe.

RUHADARABOK BERAKÁSA VAGY KIVÉTELE A PROGRAM BEINDÍTÁSA UTÁN (SZÜNET)

- Nyomja le és körülbelül **2 másodpercig** tartsa lenyomva a **START/SZÜNET** gombot (egyes jelzőlámpák és a hátralévő idő jelző villog, ami azt jelenti, hogy a mosógép működése szünetel).
- Az ajtó kinyitása előtt várja meg, amíg az AJTÓBIZTONSÁG jelzőlámpa kiaszik.

Az ajtó kinyitása előtt kérjük, hogy a víz kiömlésének elkerülése érdekében ellenőrizze, hogy a vízszint az ajtónyílás alatt van-e.

- A ruhadarabok berakása vagy kivétele után csukja be az ajtót, és nyomja le a **START/SZÜNET** gombot (a gép onnan folytatja a mosást, ahol abbahagyta).

A PROGRAM TÖRLÉSE

- A program törléséhez állítsa a választógombot a **KI** helyzetbe.
- Várjon **2 percig**, amíg a biztonsági berendezés oldja az ajtózárat.

KÉSLELTETETT INDÍTÁS gomb

- Ez a gomb a mosási ciklus előzetes beprogramozását teszi lehetővé, ezáltal a ciklus kezdete legfeljebb **24 órával** késleltethető.
- Az indítás késleltetése az alábbi eljárással végezhető el:

- Állítsa be a kívánt programot.

- Az aktiváláshoz nyomja le egyszer a gombot (**h00** felirat jelenik meg a kijelzőn), majd pedig nyomja meg ismét az **1 óras** késleltetés beállításához (**h01** felirat jelenik meg a kijelzőn). Az előre beállított késleltetési idő a gomb minden egyes lenyomásakor **1 órával** növekszik mindaddig, amíg a **h24** felirat jelenik meg a kijelzőn. A gomb ebben a helyzetben történő lenyomásával a késleltetett indítás ismét nullára áll vissza.

- Erősítse meg a beállítást a **START/SZÜNET** gomb lenyomásával. Megkezdődik a visszaszámlálás, amelynek befejeződésekor a program automatikusan elindul.

- A késleltetett indítás a programválasztó gomb **KI** helyzetbe fordításával törölhető.

Ha a gép működése közben áramszünet következik be, a készülék speciális memóriája tárolja a kiválasztott programot, és az áramszolgáltatás helyreállítása után ott folytatja a mosást, ahol abbahagyta.

Az opciógombokat a **START/SZÜNET** gomb lenyomása előtt kell kiválasztani. Ha olyan opciót választ, amely nem egyeztethető össze a kiválasztott programmal, akkor az opciójelző lámpa először villog, majd pedig kialszik.

SZÁRÍTÁSVÁLASZTÓ gomb / GŐZÖLŐ FUNKCIÓ

Ez a gomb két különböző opció közötti választást tesz lehetővé:

- SZÁRÍTÁSVÁLASZTÓ

- **Automatikus mosási/szárítási ciklus:** a mosóprogram ruhatípus szerinti kiválasztása után válassza ki a szárítást kívánt mértékét a gomb lenyomásával. A mosóprogram végén automatikusan beindul a kiválasztott szárítási ciklus.

Ha a mosóprogram nem kompatibilis a kiválasztott automatikus szárítással, akkor ez a funkció nem aktiválható.

Nem lépheti túl a programtáblázatban jelzett maximális szárítható ruhamennyiséget, mert különben a ruha nem kielégítően szárad meg.

- Ha a **program beindulása előtt** vissza szeretné vonni választását, kérjük, nyomja le ismételten a gombot, amíg a

lámpák ki nem alszanak, vagy állítsa vissza a programválasztót a **KI** helyzetbe.

● **Csak szárítási ciklus:**

miután kiválasztotta a gombbal a ruhaneműnek megfelelő szárító programot, a gomb lenyomásával kiválasztható a szárítás kívánt, alapértelmezettől eltérő mértéke (a gyapjúsárító program kivételével).

- A ciklus **szárító fázis közben** történő törléséhez nyomja le körülbelül **3 másodpercre** a gombot.



FIGYELMEZTETÉS:

A szárítóprogram törlése után a hűtőfázis lép működésbe, ezért körülbelül **10–20 percig** várni kell az ajtó kinyitása előtt.

- Csak az **"End"** szó kijelzőn történő megjelenése és az **AJTÓBIZTONSÁG** jelzőlámpa kialvása után lehet az ajtót kinyitni.

A szárítási ciklus a programválasztó gomb **KI** helyzetbe fordításával törölhető. Az ajtó kinyitása előtt meg kell várni a hűtőfázis végét (10–20 perc) és az **AJTÓBIZTONSÁG** jelzőlámpa kikapcsolódását.

- GŐZÖLŐ FUNKCIÓ

A **"KÖNNYŰ VASALÁS"** program kiválasztása után válasszon három különböző intenzitású, száraz vagy nedves ruhákhoz használható gőzölő kezelés közül, a ruha típusa szerint:

- Könnyen vasalható szintetikus/kevert anyagok
(*alapértelmezett választás*) **P1 jelenik meg a kijelzőn**

Ez a program szintetikus és kevert anyagokhoz használható. Nedves ruhák esetén (vagyis mosás után) a centrifugálás utáni gyűrődések kisimítására szolgál,

száraz ruhák esetében pedig a könnyű vasaláshoz ideális nedvességtartalom elérését segíti elő. Közepes idő.

- **Könnnyen vasalható pamut (csak egy gombnyomás) P2 jelenik meg a kijelzőn**

Ezt a programot pamutból készült ruhákhoz ajánljuk. Nedves ruhák esetén (vagyis mosás után) a centrifugálás utáni gyűrődések kisimítására szolgál, száraz ruhák esetében pedig a könnyű vasaláshoz ideális nedvességtartalom elérését segíti elő. Közepes idő.

- **Gőzöléses frissítés (két gombnyomás) P3 jelenik meg a kijelzőn**

A gőzölő hatásnak köszönhetően ez a ciklus felfrissíti a ruhákat és kisimítja a használat során keletkezett gyűrődéseket. A program egy gőzöléses kezdeti fázisból és egy befejező fázisból áll, amelyben távozik a nedvesség a ruhából, így az azonnal használatba vehető. Ez a ciklus száraz ruhákhoz használható.

A funkció max. 1,5 kg adaghoz használható.

GYORS / SZENNYEZETTSÉGI SZINT gomb

A kiválasztott programtól függően ez a gomb két különböző opció közötti választást tesz lehetővé.

- GYORS

A gomb a **GYORS (14/30/44 perc)** program kiválasztásakor válik aktívvá. A kijelzett három időtartam egyikének a kiválasztását teszi lehetővé.

- SZENNYEZETTSÉGI SZINT

- A programválasztás után automatikusan megjelenik a kijelzőn az adott programhoz beállított mosási idő.
- Ezzel az opcióval – a program hosszának módosítása révén – a mosási intenzitás 3 szintje közül lehet választani, attól függően, mennyire szennyezettek a ruhák (csak a programtáblázatban jelzett néhány program esetében használható).

HŐMÉRSÉKLETVÁLASZTÁS gomb

- Ezzel a gombbal lehet változtatni a mosási ciklusok hőmérsékletet.
- A ruhák kímélése érdekében nem lehet a legnagyobb megengedett érték fölé növelni a hőmérsékletet.
- Ha hideg mosást szeretne végezni, minden jelzőlámpának kikapcsolt állapotban kell lennie.

CENTRIFUGAVÁLASZTÁS gomb

- A gomb lenyomásával csökkenthető a maximális sebesség, és a centrifugálási ciklus ki is kapcsolható.
- Ha a címkén nincs különleges információ, akkor az adott program maximális centrifugálási sebessége alkalmazható.

Az anyagok kímélése érdekében a programválasztás közben az automatikusan megengedhető érték fölé nem növelhető a fordulatszám.

- A centrifugálás ismételt aktiválásához nyomja le a gombot, amíg el nem éri a beállítani kívánt centrifugasebességet.
- A centrifugálási sebesség a gép működésének szüneteltetése nélkül módosítható.

A mosószer túladagolása túlzott habképződést eredményezhet. Ha a készülék túl sok hab jelenlétét érzékeli, akkor kihagyhatja a centrifugálási fázist, vagy meghosszabbíthatja a program időtartamát és növelheti a vízfelhasználást.

A gép speciális elektronikus berendezéssel van felszerelve, amely megakadályozza a centrifugálást, ha a berakott ruhaadag egyenetlenül oszlik el. Ezáltal csökken a gép által keltett zaj és vibráció, és meghosszabbodik a mosógép élettartama is.

GOMBOK LEZÁRÁSA

- A **HŐMÉRSÉKLETVÁLASZTÁS** és a **CENTRIFUGAVÁLASZTÁS** gomb 3 másodpercig tartó egyidejű lenyomásával lehetővé válik a billentyűk lezárása. Így elkerülhetők a véletlenszerű vagy nem kívánatos változtatások, ha a ciklus folyamán véletlenül lenyomunk egy gombot a kijelzőn.
- A gombok lezárása könnyen feloldható a két gomb egyszerre történő ismételt lenyomásával, vagy a készülék kikapcsolásával.

Digitális kijelző

A kijelző rendszer folyamatos tájékoztatást ad a gép aktuális helyzetéről.

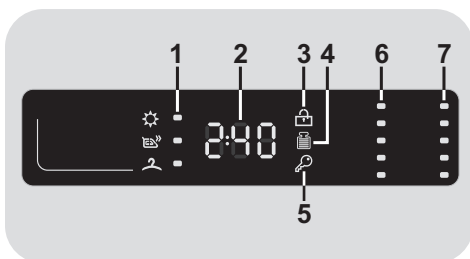

1) SZÁRÍTÁSVÁLASZTÓ JELZŐLÁMPÁK

A jelzőlámpák a szárítás mértékét mutatják, amely a megfelelő gombbal választható ki:

- ☀️ **EXTRA SZÁRAZ**
(törülközőkhöz, fürdőlepedőkhöz és nagyméretű ruhadarabokhoz).
- 👕 **VASALÓSZÁRAZ**
(vasalásra kész állapotban hagyja a ruhákat).
- 👤 **SZEKRÉNSZÁRAZ**
(vasalás nélkül elteendő ruhadarabokhoz).

2) CIKLUSIDŐTARTAM

- A program kiválasztásakor a kijelző automatikusan mutatja a ciklus időtartamát, amely a választott opcióktól függően változhat.
- A program beindulása után a gép folyamatos tájékoztatást ad a mosás végéig hátralévő időről.
- A szabványos adag alapján a készülék kiszámítja a kiválasztott program végéig tartó időt, majd pedig a ciklus közben korrigálja az időtartamot a ruhaadag méretéhez és összetételéhez képest.

3) AJTÓBIZTONSÁG JELZŐLÁMPA

- Az ikon az ajtó zárását jelzi.

Csukja be az ajtót a START/SZÜNET gomb lenyomása ELŐTT.

- Ha az ajtó zárva van, a **START/SZÜNET** gomb lenyomásakor a jelzőlámpa egy pillanatra felvillog, majd égve marad.

Ha az ajtó nincs megfelelően bezárva, akkor a lámpa körülbelül 7 másodpercig tovább villog, majd pedig automatikusan törlődik az indítási utasítás. Ebben az esetben csukja be rendesen az ajtót, és nyomja le a START/SZÜNET gombot.

- Az ajtó kinyitása előtt várja meg, amíg az AJTÓBIZTONSÁG jelzőlámpa kiaszik.

4) Kg Detector JELZŐLÁMPA (a funkció csak egyes programok esetében aktív)

- A ciklus első perceiben a "Kg Detector" jelzőlámpa égve marad, miközben az intelligens érzékelő megméri a ruha súlyát, és ennek megfelelően állítja be a ciklusidőt, valamint a víz- és áramfogyasztást.

- A **"Kg Detector"** mindegyik mosási fázisban lehetővé teszi a dobban lévő ruhaadaggal kapcsolatos információk figyelemmel kísérését, és a mosás első perceiben:

- beállítja a szükséges vízmennyiséget;
- meghatározza a mosási ciklus hosszát;
- szabályozza az öblítést a mosáshoz kiválasztott textiltípusnak megfelelően;
- a kiválasztott textiltípushoz beállítja a dob forgási ritmusát;
- érzékeli a hab jelenlétét, és szükség esetén öblítés közben növeli a vízmennyiséget;
- a ruhaadagnak megfelelően és a kiegyensúlyozatlanság elkerülése érdekében beállítja a centrifugálási sebességet.

5) LEZÁRT GOMBOK JELZŐLÁMPA

A jelzőlámpa azt mutatja, hogy a gombok le vannak zárva.

6) HŐMÉRSÉKLETVÁLASZTÁS JELZŐLÁMPÁK

A kiválasztott program mosási hőmérsékletét mutatja, amely a megfelelő gombbal (ahol lehet) módosítható. Ha hideg mosást szeretne végezni, minden jelzőlámpának kikapcsolt állapotban kell lennie.

7) CENTRIFUGAVÁLASZTÁS JELZŐLÁMPÁK

A kiválasztott program centrifugálási sebességét mutatja, amely a megfelelő gombbal módosítható vagy kihagyható.

SMART TOUCH

A készülék az úgynevezett **Smart Touch** technológiával van kiegészítve, amely az alkalmazáson keresztül lehetővé teszi az Android operációs rendszerrel működő és az NFC (Near Field Communication) funkcióval ellátott okostelefonokkal való együttműködést.

- Töltse le okostelefonjára a **Candy simply-Fi** alkalmazást.

A **Candy simply-Fi** alkalmazás Android és iOS operációs rendszerű táblagépekhez és okostelefonokhoz érhető el. Mindemellett csak az NFC funkcióval ellátott, Android operációs rendszerrel működő okostelefonok segítségével lehet a géppel kapcsolatot teremteni a Smart Touch által kínált lehetőség használatával, az alábbi rendszer szerint:

Android okostelefon NFC technológiával	Együttműködés a géppel + tartalom
Android okostelefon NFC technológia nélkül	Csak tartalom
Android táblagép	Csak tartalom
Apple iPhone	Csak tartalom
Apple iPad	Csak tartalom

FUNKCIÓK

Az alkalmazás használatával elérhető fő funkciók a következők:

- **Voice Assistant** – Útmutató az ideális ciklus kiválasztásához mindössze három hangbevitellel (ruha/textília, szín, szennyezettségi szint).
- **Cycles** – Új mosóprogramok letöltése és beindítása.

- **Smart Care** – Smart Check-up (ellenőrző) és Auto-Clean automatikus tisztító ciklus és hibaelhárítási útmutató.

- **My Statistics** – Mosási statisztika és ötletek a gép hatékonyabb használatához.

Ismerje meg a **Smart Touch** funkciók részleteit az alkalmazás **DEMO** módban történő böngészésével, vagy látogasson el a következő webhelyre: www.candysmarttouch.com

A SMART TOUCH HASZNÁLATA ELSŐ ALKALOMMAL – A gép regisztrálása

- Lépjen a az Android okostelefon „Beállítások” menüjébe és a „Vezeték nélküli hálózatok és hálózatok” menüben aktiválja az NFC funkciót.

Az okostelefon típusától és Android operációs rendszerének verziójától függően eltérő lehet az NFC funkció aktiválásának módja. Olvassa el a részleteket az okostelefon kézikönyvében.

- Állítsa a gombot a **Smart Touch** helyzetbe a műszerfalán lévő érzékelő bekapcsolásához.
- Nyissa meg az alkalmazást, hozza létre a felhasználói profilt, és regisztrálja a készüléket a telefon kijelzőjén megjelenő vagy a készülékhez mellékelte „**Rövid útmutató**”-ban található utasításokat követve.

Az egyszerű regisztrációval kapcsolatos további információ, a GYIK és a videó a következő címen érhető el: www.candysmarttouch.com/how-to

KÖVETKEZŐ ALKALOMMAL – Rendszeres használat

- Minden alkalommal, amikor az alkalmazáson keresztül szeretné kezelni a gépet, először a **Smart Touch** üzemmódot kell bekapcsolnia a gomb azonos nevű pontjára állítva.
- Ellenőrizze, hogy feloldotta-e a telefon képernyőjét (az esetleges készenléti üzemmódból), és aktiválta-e az NFC funkciót. Ha nem, akkor hajtsa végre a korábban említett lépéseket.
- Ha el szeretne indítani egy mosási ciklust, töltsse be a ruhát és a mosószert, és csukja be az ajtót.
- Válassza ki az alkalmazásban a kívánt funkciót (például program indítása, ellenőrző ciklus, statisztika frissítése stb.).
- Kövesse a telefon kijelzőjén megjelenő utasításokat, és amikor az alkalmazás kéri, **TARTSA A TELEFONT** a készülék műszerfalán lévő **Smart Touch** logó fölé.

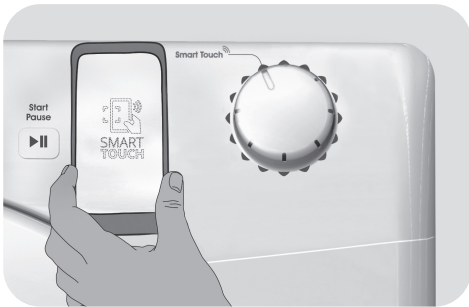

MEGJEGYZÉSEK:

Úgy helyezze el okostelefonját, hogy a hátoldalán lévő NFC antenna egybeessen a készüléken lévő Smart Touch logó helyzetével (lásd az alábbi ábrát).

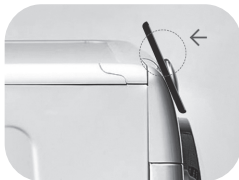













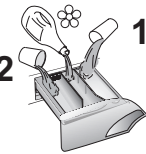





Ha nem tudja, hogy hol helyezkedik el az NFC antenna, forgassa körkörösén az okostelefont a Smart Touch logó fölött, amíg az alkalmazás jelzi a kapcsolatot. A sikeres adatátvitel érdekében fontos, hogy **A NÉHÁNY MÁSODPERCIG TARTÓ MŰVELET IDEJE ALATT A MŰSZERFALON TARTSA AZ OKOSTELEFONT**; a készüléken megjelenő üzenet tájékoztat a művelet eredményéről, és jelzi, mikor lehet elvenni onnan az okostelefont.

A vastag telefontokok vagy az okostelefonon lévő fém matricák befolyásolhatják vagy akadályozhatják a gép és a telefon közötti adatátvitelt. Szükség esetén távolítsa el azokat.

Az okostelefon egyes alkatrészeinek (például hátsó borítópap, akkumulátor stb.) nem eredeti alkatrészekkel történő kicserélése az NFC antenna eltávolítását eredményezheti, ami megakadályozza az alkalmazás teljes körű használatát.

A gép alkalmazáson keresztül történő kezelése és irányítása csak „középről” lehetséges: távvezérlésre nincs lehetőség (például egy másik helyiségből; a házon kívülről).

Programtáblázat

PROGRAM		 (MAX.) * (lásd a kezelőlapot)								 °C (MAX.)			
		6+4kg	6+5kg	7+5kg	8+5kg	8+6kg	9+6kg	10+6kg	10+7kg		2		1
	Könnyű vasalás	1,5	1,5	1,5	1,5	1,5	1,5	1,5	1,5	-			
	Vegyes ²⁾ ⁴⁾	3	3	3,5	4	4	4,5	5	5	60°	●	●	
	Baby ⁴⁾	4	4	4,5	5,5	5,5	6	6,5	6,5	60°	●	●	
	Napi 59 perc ⁴⁾	2	2	2,5	3	3	3	3,5	3,5	60°	●	●	
	14'	1	1	1	1,5	1,5	1,5	1,5	1,5	30°	●	●	
	30'	2	2	2,5	2,5	2,5	2,5	2,5	2,5	30°	●	●	
	44'	3	3	3,5	3,5	3,5	3,5	3,5	3,5	40°	●	●	
	Pamut** ²⁾ ⁴⁾	6	6	7	8	8	9	10	10	60°	●	●	
	Pamut + Előmosás ²⁾ ⁴⁾	6	6	7	8	8	9	10	10	90°	●	●	●
	Öblítés	-	-	-	-	-	-	-	-	-	△	●	
	Vízírítés + Centrifugálás	-	-	-	-	-	-	-	-	-			
	Finom	2	2	2,5	2,5	2,5	2,5	2,5	2,5	40°	●	●	
	Gyapjú/Selyem	1	1	1	2	2	2	2	2	30°	●	●	
	Gyapjú (szárítás)	1	1	1	1	1	1	1	1	-			
	Vegyes (szárítás)	3	3	3,5	4	4	4,5	5	5	-			
	Pamut (szárítás)	4	5	5	5	6	6	6	7	-			
Smart Touch 	A gomb személyre szabható beállítása, amelyet az okostelefonos alkalmazással történő használathoz és a ciklusok letöltéséhez kell kiválasztani. (lásd az ezzel foglalkozó részt). Gyárilag az Auto-Clean alapértelmezett automatikus tisztító program van beállítva, amely a gép tisztításához készült.												

Kérjük, olvassa el az alábbi megjegyzéseket:

* A maximális száraz ruhaadag az alkalmazott típustól függ (lásd a kapcsolólapot).

△ (Csak a folyékony mosószertároló rekeszrel ellátott típusok esetében)

Ha csak kevés ruhadarabon vannak olyan foltok, amelyeket folyékony fehérítőszerrel kell kezelnünk, akkor a foltok előzetes eltávolítását a mosógépben végezhetjük el.

Öntse bele a fehérítőszert a folyékony fehérítő-tartóba, amely a mosószeres fiók „2” jelű rekeszébe van behelyezve, és állítsa be a speciális ÖBLÍTÉS programot.

Ennek a fázisnak a végén fordítsa a programválasztó gombot a KI helyzetbe, tegye be a többi ruhát, és folytassa a normál mosást a legmegfelelőbb programmal.

- 1) Egy program kiválasztásakor megjelenik a kijelzőn az ajánlott mosási hőmérséklet, amely a megfelelő gombbal módosítható (ha megengedett), de a megengedett maximális érték fölé nem növelhető.
- 2) A bemutatott programoknál a SZENNYEZETTSÉGI SZINT gomb segítségével a mosás időtartamát és intenzitását állíthatja be.

3) A GYORS program kiválasztásakor a rendelkezésre álló három gyors program egyikét választhatjuk ki (14', 30' és 44') a GYORS gombbal.

4) Programok automatikus szárításhoz.

HU

TÁJÉKOZTATÁS VIZSGÁLÓ LABORATÓRIUMOK RÉSZÉRE (hivatkozás az EN 50229 szabványra)

Mosás

Használja a ** programot 60°C hőmérsékleten, a kiválasztott maximális szennyezettségi szinttel és maximális centrifugálási sebességgel. A programot alacsonyabb hőmérsékleten végzett vizsgálathoz is javasoljuk.

Szárítás

Első szárítás A kg ruhával (az adag tartalma: párnahuzatok és törlőközpök) a pamutszárító program (☺☀☀) és a „szekrényszárász” szárítás (2) kiválasztásával.

Első szárítás B kg ruhával (az adag tartalma: lepedök és törlőközpök) a pamutszárító program (☺☀☀) és a „szekrényszárász” szárítás (2) kiválasztásával.

Mennyiség (mosás) (kg)	A (kg)	B (kg)
	Első szárítás	Második szárítás
6	4	2
6	5	1
7	5	2
8	5	3
8	6	2
9	6	3
10	6	4
10	7	3

Programválasztás

A mindennapi mosás elősegítése érdekében a mosógép speciális programokkal rendelkezik a különböző típusú anyagok tisztításához és a különböző mértékű szennyeződések eltávolításához (lásd a táblázatot).

MOSÁS

Könnnyű vasalás

Ennél a különleges programnál gőzölő kezelést alkalmazunk, amely lehetővé teszi a gyűrődések csökkentését és kisimítását, és ideális nedvességtartalmat alakít ki a vasalás megkönnyítéséhez. A programhoz tartozó gombbal három intenzitási szint közül lehet választani, amelyek száraz vagy nedves ruhákhoz, illetve a ruha fajtájához igazíthatók.

Vegyes

A mosás és az öblítés optimális a dob forgásának ritmusa és a vízszint összehangolása révén. A kíméletes centrifugázás a gyűrődések kialakulásának csökkentését biztosítja.

Baby

Legalább 60°C-os hőmérsékletet beállítva ez a program - tökéletes tisztító hatást kifejtve - lehetővé teszi az összes gyerekruha kimosását. Az optimális tisztító hatás elérése céljából mosópor használatát javasoljuk.

Napi 59 perc

Ez a különlegesen kialakított program a kiváló mosóhatás fenntartása mellett jelentős mértékben csökkenti a mosási időt. A programot csökkentett ruhaadaghoz terveztük (lásd a programtáblázatot).

Gyors (14/30/44 perc)

Kis adagokhoz és enyhén szennyezett ruhadarabokhoz javasolt mosási ciklus. A szükségtelen pazarlás elkerülése érdekében ezzel a programmal csökkenthető a megszokott módon használt mosószer mennyisége. A GYORS program kiválasztásával és a gomb megnyomásával három program közül választhatunk ki egyet.

Pamut

Ez a program az átlagosan szennyezett pamutruhák tisztítására alkalmas, és a

pamutanyagok mosása terén a leghatékonyabb programnak tekinthető a kombinált energia- és vízfogyasztás tekintetében.

Pamut + Előmosás

Ezt a programot az erősebb szennyeződések fehér pamutanyagokból történő eltávolítása szempontjából vizsgáltuk. Az előmosás garantálja az erős szennyeződések eltávolítását. Öntsön az „1” rekeszbe annyi mosószert, amennyi a főmosáshoz használt mennyiség 20%-ának felel meg.

Öblítés

Ez a program három öblítést végez közepes centrifugálási sebességgel (ami a megfelelő gombbal csökkenthető vagy kihagyható). Bármilyen típusú anyag öblítéséhez használható, például a kézi mosás után.

Vízürítés + Centrifugálás

A program leüríti a vizet és maximális fordulatszámú centrifugálást végez. A CENTRIFUGAVÁLASZTÁS gombbal kiiktatható a centrifugálás vagy csökkenthető a centrifugálási sebesség.

Finom

Ez a program a mosógép működése közben szüneteket tart, és különösen alkalmas a finom textíliák mosásához. A legjobb eredmények elérése érdekében a mosás és az öblítés magas vízzinttel történik.

Gyapjú/Selyem

Ez a program finom mosási ciklust tesz lehetővé, különösen alkalmas a „Géppel mosható” gyapjuszövetből, valamint a selyemből készült vagy a „Mosás selyemként” címkével ellátott ruhadarabok számára.

SZÁRÍTÁS



FIGYELMEZTETÉS:

A szárítóprogramok megkezdése előtt ki kell venni a dobból a koncentrált mosóporokhoz és a folyékony mosószerekhez használt adagolókat.

A szárítási ciklus folyamán a dob váltogatja a forgási irányt, hogy a ruhadarabok ne gubancolódjanak össze, és ezáltal a szárítás is egyenletesebb lesz. A gyűrődések minimálisra csökkentése érdekében a készülék hűvös levegőt használ a szárítási ciklus utolsó 10/20 percében.

Gyapjú

Alacsony hőmérsékletű szárító program, gyapjúruhák gondos és körültekintő szárításához ideális, csökkenti a bolyhosodást és az összetapadást. A szárítás előtt célszerű kifordítani a ruhadarabokat. Az időtartam az adag nagyságától és a mosásnál kiválasztott centrifugálási sebességtől függ. A ciklus legfeljebb 1 kg-os kis adagokhoz használható (3 gyapjúpulóver).



APPAREL CARE

A készülék gyapjúsárító ciklusát a The Woolmark Company is jóváhagyta a gépben mosható gyapjútermékek szárításához, azzal a feltétellel, hogy a termékek mosása és szárítása a ruhadarabokon lévő címke, illetve a készülégyártó utasításai szerint történik. A Woolmark szimbólum számos országban rendelkezik tanúsítvánnyal. M1715

Vegyes

Az alacsony hőmérsékletű szárítóprogramot szintetikus és kevert szálás anyagokhoz ajánljuk (mindig nézze meg a kezelési útmutató címkét).

Pamut

A magas hőmérsékletű szárítóprogramot pamutból és vászonból készült anyagokhoz ajánljuk (mindig nézze meg a kezelési útmutató címkét).

SMART TOUCH

Smart Touch

A gomb személyre szabható beállítása, amit akkor kell választani, ha utasítást szeretne továbbítani a géphez az alkalmazásból, és egy ciklust szeretne letölteni/beindítani. (további információért lásd a kapcsolódó részt és az alkalmazás felhasználói kézikönyvét).

A **Smart Touch** opció esetében gyárilag az **"Auto-Clean"** alapértelmezett tisztító ciklus van beállítva, amely a dob tisztítását, a kellemetlen szagok megszüntetését és a mosógép élettartamának meghosszabbítását célozza.

Ügyeljen arra, hogy az **"Auto-Clean"** ciklust csak mosópor használatával indítsa be olyankor, amikor nincsenek ruhák a gépben. A ciklus végén hagyja nyitva a gép ajtaját, hogy kiszáradhasson a dob.

Minden 50. mosás után ajánlott.

7. SZÁRÍTÁSI CIKLUS

- Az itt megadott tájékoztató általános jellegű, ezért a legjobb szárítási eredmények eléréséhez bizonyos gyakorlatra van szükség.
- Az első használat alkalmával a megadottnál rövidebb szárítási idők beállítását javasoljuk, hogy megállapíthassa a szárítás kívánt mértékét.
- A légcsatorna eltömődésének elkerülése érdekében ne szárítson gyorsan kopó anyagokat, például pokrócot vagy bolyhos ruhákat.
- Javasoljuk, hogy az alábbi módszer szerint válogassa szét a ruhákat:

- A ruhadarabok kezelési útmutató címkéjén látható szimbólumok szerint

- Szárítógépben történő szárításra alkalmas.
- Szárítás gépben, magas hőmérsékleten.
- Szárítógépben csak alacsony hőmérsékleten szárítható.
- NEM** szárítható géppel.

Ha a ruhadarabon nincs kezelési útmutató címke, akkor azt kell feltételezni, hogy a ruhadarab gépi szárításra nem alkalmas.

- Méret és vastagság szerint

Ha a ruhaadag nagyobb a szárítógép kapacitásánál, akkor vastagság szerint válogassa szét a ruhadarabokat (például a törülközőket az alsóneműtől).

- Anyagtípus szerint

Pamut/vászon: törülköző, pamut-jersey, ágynemű és asztalterítő.

Szintetikus anyagok: poliészterből vagy poliamidból készült blúz, ing, overall stb., valamint a pamut és a szintetikus anyagok keverékei.

- Csak előzetesen kicentrifugázott ruhaneműt szabad szárítani.



A helyes szárítási mód



- Nyissa ki az ajtót.
- Tegye be a ruhákat, ügyelve arra, hogy ne lépje túl a programtáblázatban jelzett maximális szárítható ruhamennyiséget. Nagyméretű anyagok (például lepedők) vagy erősen nedvszívó anyagok (például törülközők, farmernadrágok) esetében célszerű az adag méretét csökkenteni.



- Csuksa be az ajtót.

- Fordítsa el a programtárcsát a ruhának legjobban megfelelő szárítóprogramra.

- A mosó-szárítógép az alábbi szárítási módokra alkalmas:

- Az **Alacsony hőmérsékletű** szárítópogram, gyapjúruhákhoz ajánlott (  szimbólum a programtárcsán).

- Az **alacsony hőmérsékletű** szárítóprogramot kevert anyagokhoz (szintetikus/pamut) és szintetikus anyagokhoz javasoljuk (  szimbólum a programtárcsán).

- A **magas hőmérsékletű** szárítóprogramot pamuthoz, frottírtörülközőhöz, lenvászonhoz, kenderszövethez stb. javasoljuk (   szimbólum a programtárcsán).

- Válassza ki a szárítás elérni kívánt mértékét:

 **EXTRA SZÁRAZ**
(törülközőkhöz, fürdőlepedőkhöz és nagyméretű ruhadarabokhoz).

 **VASALÓSZÁRAZ**
(vasalásra kész állapotban hagyja a ruhákat).

 **SZEKRÉNSZÁRAZ**
(vasalás nélkül elteendő ruhadarabokhoz).

A gyapjúszáritó program választásakor nem lehet az alapértelmezettől eltérő szárítási fokot választani.

- Az egyik automatikus program kiválasztásával a mosó-száritógép a ruhaadag nagyságának és a kiválasztott szárítási típusnak megfelelően kiszámítja a szárításhoz szükséges időt és a szükséges maradó nedvességet.
- Ellenőrizze, hogy a csap ki van-e nyitva és a kifolyócső megfelelően van-e elhelyezve.

 **FIGYELMEZTETÉS:**

Ne szárítson különleges párnázású ruhadarabokat (például paplant, steppelt anorákot stb.) vagy finom textíliát.

Ha a ruhákat facsarás nélkül kell szárítani, akkor a gyűrődések elkerülése érdekében kisebb mennyiséget tegyen be a gépbe.

- Nyomja le a **START/SZÜNET** gombot (a hátralévő szárítási idő látható a kijelzőn).

A szabványos adag alapján a készülék kiszámítja a kiválasztott program végéig tartó időt, majd pedig a ciklus közben korrigálja az időtartamot a ruhaadag méretéhez és összetételéhez képest.

A szárítási ciklus alatt a dob nagyobb fordulatszámra gyorsul fel a ruhaadag elosztása és a szárítási teljesítmény optimálissá tétele céljából.

- A program befejezésekor az "End" ("Vége") szó jelenik meg a kijelzőn. **5 perc** elteltével a készülék készenléti üzemmódra vált át (bizonyos típusoknál a kijelzőn két sor látható).

- Kapcsolja ki a gépet a programválasztó **KI** helyzetbe fordításával.

- Nyissa ki az ajtót, és vegye ki a ruhákat.

- Zárja el a csapot.

A SZÁRÍTÓPROGRAM TÖRLÉSE

- A szárítóprogram törléséhez nyomja le és körülbelül **3 másodpercig** tartsa lenyomva a **SZÁRÍTÁSVÁLASZTÓ** gombot.



FIGYELMEZTETÉS:

A szárítóprogram törlése után a hűtőfázis lép működésbe, ezért körülbelül **10/20 percig** várni kell az ajtó kinyitása előtt.

A készülék megfelelő működése érdekében ne szakítsuk meg a szárítási ciklust, hacsak az nem feltétlenül szükséges.

8. AUTOMATIKUS MOSÓ/SZÁRÍTÓ CIKLUS

Nem lépheti túl a programtáblázatban jelzett maximális szárítható ruhamennyiséget, mert különben a ruha nem szárad meg megfelelően.

- Mosás

- Nyissa ki a fiókot, válassza ki a mosószeret, és öntsön be megfelelő mennyiséget.
- A kimosandó textíliának megfelelően (például nagyon piszkos pamut) tekintse át a mosóprogramok listáját, és fordítsa el a választógombot a kívánt programra.
- Szükség esetén állítsa be a mosási hőmérsékletet.
- Nyomja le az opciógombokat (ha szükséges).
- Ellenőrizze, hogy a csap ki van-e nyitva és a kifolyócső megfelelően van-e elhelyezve.

- Szárítás

- Válassza ki a szárítás eléri kívánt mértékét:



EXTRA SZÁRAZ

(törülközőkhöz, fűrdőlepedőkhöz és nagyméretű ruhadarabokhoz).



VASALÓSZÁRAZ

(vasalásra kész állapotban hagyja a ruhákat).



SZEKRÉNYSZÁRAZ

(vasalás nélkül elteendő ruhadarabokhoz).

A gypjűprogram választásakor csak az alapértelmezett szárítási szint érhető el.

- Nyomja le a **START/SZÜNET** gombot.
- A mosási fázis végén a hátralévő szárítási idő látható a kijelzőn.
- A program befejeződésekor az **"End"** ("**Vége**") szó jelenik meg a kijelzőn. **5 perc** elteltével a készülék készenléti üzemmódra vált át (bizonyos típusoknál a kijelzőn két sor látható).
- Kapcsolja ki a gépet a programválasztó **KI** helyzetbe fordításával.
- Nyissa ki az ajtót, és vegye ki a ruhákat.
- Zárja el a csapot.

A SZÁRÍTÓPROGRAM TÖRLÉSE

- A szárítóprogram törléséhez nyomja le és körülbelül **3 másodpercig** tartsa lenyomva a **SZÁRÍTÁSVÁLASZTÓ** gombot.



FIGYELMEZTETÉS:

A szárítóprogram törlése után a hűtőfázis lép működésbe, ezért körülbelül **10/20 percig** várni kell az ajtó kinyitása előtt.

A készülék megfelelő működése érdekében ne szakítsuk meg a szárítási ciklust, hacsak az nem feltétlenül szükséges.

9. HIBAEELHÁRÍTÁS ÉS GARANCIA

Ha úgy véli, hogy mosógépe nem működik megfelelően, tekintse át az alábbi rövid útmutatót, amely gyakorlati tanácsokat tartalmaz a legtöbb általános probléma megoldásához.

CSAK A SMART TOUCH TÍPUSOK ESETÉBEN

A *Candy simply-Fi* alkalmazás Smart Check-up ellenőrző ciklusának köszönhetően bármikor ellenőrizheti, hogy megfelelően működik-e a gép. Ehhez Android rendszerű, NFC funkcióval ellátott okostelefonra van szükség. További információ az alkalmazásban található. Ha a gép kijelzője hibát jelez (kód jelenik meg vagy villog a LED-jelző), kapcsolja be az alkalmazást, és közelítse az Android rendszerű, NFC funkcióval ellátott okostelefonját a kereten lévő Smart Touch logóhoz. Ekkor beindítható a tartalomjegyzék a probléma megoldásához.

HU

HIBAJELENTÉS

- **Kijelzős típusok:** a hibát egy szám jelzi, ami előtt „E” betű van (például: Hiba 2 = E2)
- **Kijelző nélküli típusok:** a hibát az jelzi, hogy minden LED-jelző annyiszor villan fel, amennyi a hibakód, amit 5 másodperces szünet követ (például: Hiba 2 = két felvillanás – 5 másodperc szünet – két felvillanás – stb.)

Jelzett hiba	Lehetséges okok és gyakorlati megoldások
E2 (kijelzővel) A LED-jelzők 2 felvillanása (kijelző nélkül)	A gép nem tud vizet beszívni.
	Ellenőrizze, hogy nyitva van-e a vízcsap.
	Ellenőrizze, hogy a vízbevezető tömlő nincs-e meghajolva, meggömbülve vagy eltömődve.
	Az elvezetőcső nincs a megfelelő magasságban (lásd a telepítéssel foglalkozó részt).
Zárja el a vízcsapot, csavarozza ki a tömlőt a mosógép hátsó részéből, és ellenőrizze, hogy a „homokszűrő” tiszta és akadálymentes-e.	
E3 (kijelzővel) A LED-jelzők 3 felvillanása (kijelző nélkül)	A mosógép nem engedi le a vizet.
	Ellenőrizze, hogy nem tömődött-e el a szűrő.
	Ellenőrizze, hogy az elvezetőtömlő nincs-e meghajolva, meggömbülve vagy eltömődve.
Ellenőrizze, hogy nem dugult-e el a háztartási csatornarendszer, és akadálymentesen folyik-e el a víz. Próbálja meg a mosogatóba vezetni a vizet.	
E4 (kijelzővel) A LED-jelzők 4 felvillanása (kijelző nélkül)	Túl sok a hab és/vagy a víz.
	Ellenőrizze, hogy nem használt-e túl sok mosószert vagy nem mosógéphez készült terméket.
E7 (kijelzővel) A LED-jelzők 7 felvillanása (kijelző nélkül)	Ajtóprobléma.
	Ellenőrizze, hogy rendesen be van-e csukva az ajtó. Ellenőrizze, hogy nem akadályozzák-e ruhadarabok az ajtó becsukását.
Egyéb kódok	Ha beszorult az ajtó, kapcsolja ki a mosógépet, húzza ki a kábelt a hálózati aljzatból, várjon 2-3 percet, és nyissa ki újra az ajtót.
	Kapcsolja ki a mosógépet, húzza ki a kábelt a hálózati aljzatból, és várjon egy percet. Kapcsolja be a mosógépet és indítson be egy programot. Ha a hiba továbbra is fennáll, vegye fel közvetlenül a kapcsolatot a hivatalos Ügyfélszolgálattal.

EGYÉB RENDELLENESSÉGEK

Probléma	Lehetséges okok és gyakorlati megoldások
A mosógép nem működik/ nem indul be	Ellenőrizze, hogy a kábel be van-e dugva a hálózati aljzatba.
	Ellenőrizze, hogy be van-e kapcsolva a mosógép.
	Ellenőrizze, hogy működik-e a fali csatlakozóaljzat; ellenőrizze egy másik készülékkel, például egy lámpával.
	Lehet, hogy nincs megfelelően becsukva az ajtó: nyissa ki és csukja be újra.
	Ellenőrizze, hogy megfelelően választotta-e ki a kívánt programot, és lenyomta-e az indítógombot.
	Ellenőrizze, hogy a mosógép nincs-e Szünet üzemmódban.
Víz folyt ki a padlóra a mosógép körül	Lehet, hogy szivárog a víz a csaptelep és a vízellátó cső közötti tömítésnél. Ebben az esetben cserélje ki a tömítést és húzza meg a csatlakozást.
	Ellenőrizze, hogy megfelelően a helyén van-e a szűrő.
A mosógép nem centrifugál	A ruhadarabok nem megfelelő elrendezése miatt előfordulhat, hogy a mosógép: <ul style="list-style-type: none"> • a centrifugálási idő növelésével megpróbálja kiegyensúlyozni az adagot; • csökkenti a centrifugálási sebességet a vibráció és a zaj csökkentése érdekében; • a gép védelme érdekében kihagyja a centrifugálást. Ügyelje arra, hogy a ruhaadag kiegyensúlyozott legyen. Ha egyenetlen a ruhaeloszlás, vegye ki, majd tegye vissza a ruhadarabokat, és indítsa be újra a programot.
	Ez amiatt fordulhat elő, hogy nem távozott az összes víz a mosógépből: várjon néhány percet. Ha a probléma továbbra is fennáll, olvassa el a 3-as számú hibával foglalkozó részt.
	Egyes típusokon „nincs centrifugálás” funkció is van: ellenőrizze, hogy nincs-e bekapcsolva ez a funkció.
	Ellenőrizze, hogy nincsenek-e olyan opciók bekapcsolva, amelyek módosítják a centrifugálást.
	A túl sok mosószer használata akadályozhatja a centrifugálás megkezdését.
Erőteljes rezgés / zaj hallható centrifugálás közben	Lehet, hogy a mosógép nincs teljesen vízszintbe állítva: szükség esetén állítsa be a lábakat az ezzel foglalkozó részben foglaltak szerint.
	Győződjön meg arról, hogy kivette-e a gépből a szállításhoz használt csavarokat, gumidugókat és távtartókat.
	Ellenőrizze, hogy nincsenek-e idegen tárgyak a dobban (pénzérmék, kapszok, gombok stb.).

A szabványos gyártói garancia a gyártó cselekedete vagy mulasztása miatt keletkező elektromos vagy mechanikai hibák által okozott meghibásodásokra terjed ki. Díj számítható fel, ha a meghibásodást nem a leszállított termék belső hibája, a termék helytelen használata vagy a használati utasítások be nem tartása okozta.

A foszfátot nem tartalmazó, környezetbarát mosószerek használata az alábbi hatásokkal járhat:

- **zavarosabb öblítővíz:** ez a hatás a szuszpenzióban jelenlévő zeolitoknak tulajdonítható, amelyek nincsenek kedvezőtlen hatással az öblítés hatékonyságára.
- **fehér por (zeolitok) a ruhán a mosás végén:** ez normális jelenség, a port nem nyeli el az anyag, és nem változik meg az anyag színe sem.
- **habképződés az utolsó öblítéskor:** ez nem feltétlenül jelzi azt, hogy gyenge minőségű az öblítés.
- **erőteljes habzás:** ez gyakran a mosószerekben található anionos felületaktív anyagok miatt következik be, amelyeket nehéz eltávolítani a textíliából. Ebben az esetben ne végezzen újabb öblítést: egyáltalán nem fog segíteni.

Ha a probléma továbbra is fennáll, vagy a készülék hibás működésére gyanakszik, haladéktalanul vegye fel a kapcsolatot a hivatalos Ügyfélszolgálattal.

Javasoljuk, hogy mindig eredeti tartalék alkatrészeket használjon, amelyek a hivatalos Ügyfélszolgáltatótól szerezhetők be.

Garancia

A termékre a mellékelt garanciajegyen található kikötésekkel és feltételekkel terjed ki a garancia. A garanciajegyet megfelelő módon ki kell tölteni és meg kell őrizni, hogy szükség esetén bemutathassa a hivatalos Ügyfélszolgáltatónak.

A gyártó minden felelősséget elhárít a termékhez mellékelt füzetben előforduló nyomdahibákkal kapcsolatban. Ezen kívül a gyártó – a lényeges jellemzők megváltoztatása nélkül – fenntartja a termékek szükség szerinti módosításának jogát.

Vă mulțumim că ați ales o mașină de spălat **Candy**! Suntem siguri că vă va ajuta să spălați în siguranță rufe, chiar și pe cele delicate, zi de zi.

Citiți cu atenție acest manual pentru utilizarea corectă și în siguranță a produsului și pentru sugestii privind mentenanța lui eficientă.



Folosiți mașina de spălat doar după ce ați citit cu atenție aceste instrucțiuni. Vă recomandăm să păstrați acest manual la îndemână, în bune condiții, pentru referințe ulterioare.

Verificați că aparatul este livrat împreună cu acest manual de instrucțiuni, certificatul de garanție, lista cu adresele centrelor de service și eticheta cu datele privind eficiența energetică. De asemenea, verificați că sunt incluse ștecherul, suportul pentru furtunul de evacuare și tava pentru detergentul lichid sau pentru înălbitor (doar la anumite modele). Vă recomandăm să păstrați toate aceste componente.

Fiecare produs este identificat printr-un cod unic format din 16 caractere numit "număr de serie", ce se regăsește fie tipărit pe autocolantul aplicat pe aparat (în zona hubloului), fie în plicul cu documente din interiorul produsului. Acest cod este un fel de carte de identitate specifică produsului pe care va trebui să-l înregistrați în caz că aveți nevoie să contactați Centrul de Relații cu Clienții **Candy**.

Reciclarea produsului



Acest aparat este marcat în conformitate cu Directiva europeană 2012/19/UE cu privire la deșeurile de echipamente electrice și electronice (DEEE).

DEEE conțin atât substanțe poluante (care pot avea consecințe negative asupra mediului) cât și componente de bază (care pot fi reutilizate). Este important ca DEEE să facă obiectul unui tratament special, pentru a se îndepărta și colecta corespunzător toate substanțele poluante și pentru a se recupera și recicla toate materialele. Utilizatorii pot juca un rol important în asigurarea faptului că DEEE nu poluează mediul; este esențial să se respecte următoarele reguli de bază:

- DEEE nu trebuie reciclate împreună cu deșeurile menajere;
- DEEE trebuie predate la centrele de colectare municipale sau la societățile autorizate de colectare/reciclare. În anumite țări, DEEE voluminoase pot fi preluate de la domiciliu.

În multe țări, în momentul în care achiziționați un aparat nou de același tip, aparatul vechi poate fi predat distribuitorului care trebuie să îl colecteze gratuit, în baza schimbului de unu la unu.

Cuprins

1. **REGULI GENERALE PRIVIND SIGURANȚA**
2. **INSTALARE**
3. **SUGESTII PRACTICE**
4. **ÎNGRIJIRE ȘI CURĂȚARE**
5. **GHID DE UTILIZARE RAPIDĂ**
6. **REGLAJE ȘI PROGRAME**
7. **PROGRAM USCARE**
8. **PROGRAM AUTOMAT SPĂLARE/USCARE**
9. **PROBLEME TEHNICE ȘI GARANȚIE**

1. REGULI GENERALE PRIVIND SIGURANȚA

- Acest aparat electrocasnic este destinat utilizării în gospodării individuale sau în spații similare, cum ar fi:

- Spațiile de bucătărie pentru angajați din magazine, birouri sau alte medii de lucru;
- Ferme;
- În hoteluri, moteluri sau zone rezidențiale;
- În spații care oferă cazare și mic dejun.

O utilizare diferită a acestui aparat, în afară de cea din mediul casnic sau de funcțiile tipice pentru menaj, cum ar fi utilizarea în scopuri comerciale de către experți sau utilizatori instruiți, este exclusă chiar și pentru mediile de mai sus. Dacă aparatul este utilizat în mod incorect, acest lucru poate reduce durata lui de viață și poate anula garanția oferită de producător. Orice deteriorare a aparatului sau alte pagube sau pierderi rezultate din utilizarea ce nu este în concordanță cu uzul casnic sau în medii similare (chiar dacă se află într-un mediu casnic sau de uz casnic), nu vor fi acceptate de către producător conform reglementărilor legale în vigoare.

- Acest aparat poate fi utilizat de către copiii în vârstă de opt ani și mai mari dar și de către persoanele cu

capacități fizice, senzoriale sau mentale reduse sau lipsite de experiență și cunoștințe în cazul în care acestea au fost supravegheate și instruite cu privire la utilizarea aparatului într-un mod sigur și înțeleg pericolele implicate. Copiii nu trebuie să se joace cu aparatul. Curățarea și întreținerea aparatului nu poate fi făcută de către copii fără ca aceștia să fie supravegheați de un adult.

- Trebuie să supravegheați copiii pentru a vă asigura că nu se joacă cu aparatul.
- Nu permiteți copiilor mai mici de 3 ani să stea în apropierea aparatului, fără supraveghere.
- Pentru a evita producerea unor situații periculoase, dacă apar deteriorări ale cablului de alimentare sau acesta se defectează, trebuie înlocuit de către producător, agentul său de service sau de către persoane autorizate.
- Pentru conexiunile la rețeaua de alimentare cu apă folosiți doar setul de furtunuri ce v-a fost furnizat împreună cu mașina de spălat (nu utilizați furtunuri refozosite).
- Presiunea apei trebuie să fie cuprinsă între 0,05 MPa și 0,8 MPa.
- Aveți grijă ca orificiile pentru ventilare sau baza mașinii să nu fie obturate de mochete sau covoare.

- Mașina este pe poziția OPRIT când butonul pentru setarea programului este pe poziția vertical. Orice altă poziție a butonului presupune funcționarea mașinii (numai pentru modelele cu buton programator).
- Partea finală a programului de spălare cu uscare se realizează fără încălzire (numai fază de răcire), pentru a se asigura faptul că rufele rămân la o temperatură la care țesătura nu va fi deteriorată.
- Nu uscați în uscător rufe care nu au fost spălate.
- Articolele care au fost pătate cu substanțe cum ar fi ulei pentru gătit, acetonă, alcool, petrol, kerosen, produse pentru îndepărtarea petelor, terebentină, ceară sau produse de curățare pe bază de ceară trebuie spălate în apă fierbinte, cu o cantitate suplimentară de detergent, înainte de a fi uscate în uscător.



ATENȚIE:

Nu opriți mașina de spălat rufe cu uscător înainte de finalizarea programului de uscare, ci numai după ce ați scos rapid toate rufele și le-ați întins, pentru ca să se disipeze căldura.

- După instalarea mașinii, priza de alimentare trebuie să fie ușor accesibilă.
- Aparatul nu trebuie instalat în spatele unei uși care se blochează, a unei uși culisante sau vis-a-vis de o ușă cu balamale, pentru a se permite deschiderea ușoară a ușii mașinii de spălat rufe, cu uscător.
- Capacitatea maximă de încărcare pentru rufe uscate depinde de modelul utilizat (vezi panoul de control).
- Nu introduceți rufe în uscător dacă pentru curățarea acestora au fost utilizate produse chimice.
- Articolele din cauciuc (spumă de latex), căștile de duș, materialele impermeabile, articole cu suprafață cauciucată și hainele sau pernele cu umplutură de tip vatelină nu trebuie uscate în uscător.
- Balsamurile de rufe sau alte produse similare trebuie utilizate numai în conformitate cu specificațiile producătorului produsului respectiv.
- Articolele impregnate cu uleiuri se pot aprinde spontan, în special dacă sunt expuse unor surse de căldură, cum este și cazul uscătorului. Aceste articole se încălzesc, provocând o reacție de oxidare a uleiului și oxidarea produce căldură. În cazul în care căldura nu poate fi eliminată, articolele devin suficient de fierbinți pentru a se aprinde. Depozitarea sau așezarea unor astfel de articole impregnate cu ulei unele peste altele poate împiedica eliminarea căldurii și reprezintă pericol de incendiu.

- Dacă nu se poate evita spălarea în mașina de spălat cu uscător a unor țesături care sunt impregnate cu uleiuri vegetale sau ulei pentru gătit sau care au fost pătate cu produse pentru întreținerea părului, acestea trebuie săplăte mai întâi cu apă fierbinte și cu o cantitate suplimentară de detergent. În acest mod se reduce pericolul, dar nu este eliminat.
- Scoateți din buzunare obiecte precum brichetele sau chibriturile.
- Pentru a consulta fișa produsului, vă rugăm să accesați website-ul producătorului.
- Înainte de a deschide hubloul asigurați-vă că nu a rămas apă în cuvă.
- Nu trageți direct de cablul de alimentare pentru a îl deconecta din priză, trageți de ștecher.
- Nu expuneți mașina de spălat în ploaie, lumina directă a soarelui sau alte intemperii.
- Când mutați mașina, nu trageți de butoane sau de sertarele pentru detergent. În timpul transportului, nu sprijiniți toată greutatea mașinii pe hublou. Este recomandat ca mașina să fie ridicată de 2 persoane.

Instrucțiuni privind siguranța

- Înainte de a curăța mașina sau de a efectua lucrări de mentenanță, scoateți ștecherul cablului de alimentare din priză și închideți robinetul de alimentare cu apă.
- Asigurați-vă că circuitul electric are împământare. În caz contrar, apălați la ajutorul unui specialist.
- Nu utilizați adaptoare, prelungitoare sau prize multiple.
- În cazul unei defectări, opriți mașina, închideți robinetul de alimentare cu apă și nu umblați la aparat. Contactați un centru autorizat de service și utilizați doar piese originale pentru înlocuirea celor defecte. Dacă nu respectați aceste instrucțiuni există riscul de a defecta și mai tare aparatul.



ATENȚIE:

În timpul ciclului de spălare temperatura apei poate atinge valori foarte mari.

Prin aplicarea marcajului  pe produs, declarăm pe proprie răspundere că acest produs este în conformitate cu reglementările europene în vigoare cu privire la siguranță, sănătate și protecția mediului.

2. INSTALARE

- Tăiați benzile de prindere ale furtunului, având grijă să nu tăiați și furtunul sau cablul de alimentare.
- Deșurubați cele 2 sau 4 șuruburi (A) situate în partea din spate a mașinii și scoateți cele 2 sau 4 garnituri (B), conform ilustrației din **figura 1**.
- Astupați cele 2 sau 4 orificii folosind dopurile furnizate împreună cu mașina.
- Dacă mașina de spălat va fi **încorporată** în mobilier, după ce tăiați benzile de prindere, deșurubați cele 3 sau 4 șuruburi (A) și scoateți cele 3 sau 4 garnituri (B).
- La anumite modele, **una sau mai** multe garnituri pot cădea în interiorul mașinii. Pentru a le scoate, înclinați mașina. Astupați orificiile folosind dopurile.



ATENȚIE:

Evitați contactul copiilor cu materialele folosite la ambalarea mașinii.

- Așezați la bază folia din polionda, așa cum este prezentat în **figura 2** (În funcție de model, se aplică variantele **A**, **B** sau **C**).

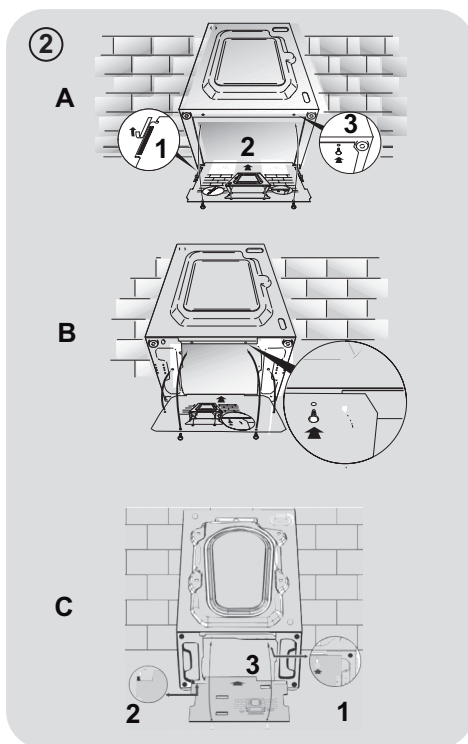
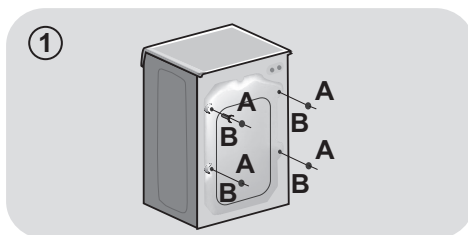

RO

Conexiunea la rețeaua de alimentare cu apă

- Conectați furtunul de alimentare cu apă la robinet (**fig. 3**). Utilizați numai furtunul furnizat împreună cu aparatul (nu reutilizați furtunuri vechi).
- Anumite modele au și una sau mai multe dintre următoarele funcții:

HOT&COLD (fig. 4): Setarea conexiunii la rețeaua de apă caldă sau rece pentru un consum redus de energie. Conectați furtunul gri la robinetul de apă rece ❄ și pe cel roșu la robinetul de apă caldă. Mașina poate fi conectată doar la robinetul de apă caldă: în acest caz anumite programe vor începe cu o întârziere de câteva minute.

- **AQUASTOP (fig. 5):** Un dispozitiv localizat pe furtunul de admisie a apei va opri alimentarea cu apă dacă furtunul se deteriorează; în acest caz va apărea un simbol roșu în fereastra "A" și trebuie să înlocuiți furtunul deteriorat. Pentru a deșuruba piulița, apăsați dispozitivul de blocare "B".

- **AQUAPROTECT - PROTECȚIE SUPLIMENTARĂ FURTUN (fig. 6):** Dacă apar scurgeri de apă din furtunul principal "A", învelișul transparent "B" va colecta apa scursă pentru a putea face posibilă completarea programului de spălare. La sfârșitul programului, contactați centrul de service pentru a înlocui furtunul spart.

Amplasare

- La poziționarea mașinii lângă un perete, aveți grijă ca furtunul de admisie apă să nu stea îndoit sau să fie presat. Așezați furtunul de evacuare în cadă sau conectați-l la rețeaua de evacuare a apei (**fig. 7**).

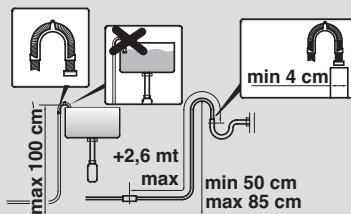
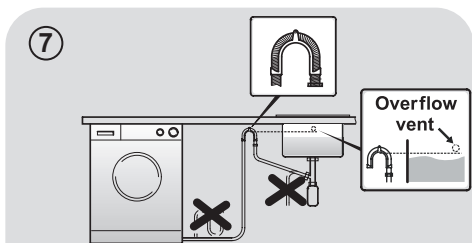
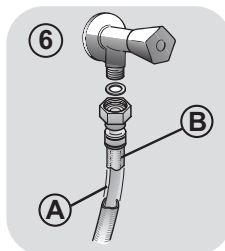
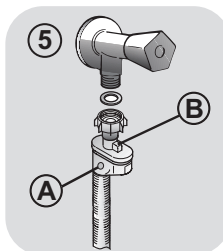
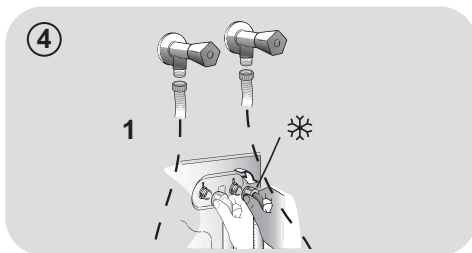
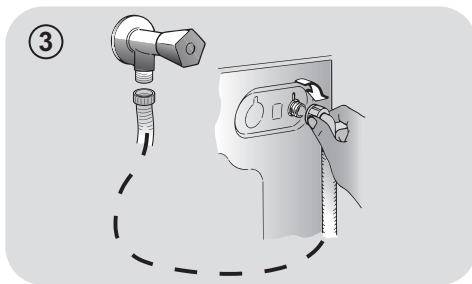

- Așezați la nivel aparatul cu ajutorul picioarelor reglabile, așa cum este ilustrat în **figura 8**:
 - a.roțiți piulița în sensul acelor de ceasornic pentru a deșuruba șurubul;
 - b.rotați piciorușul pentru a îl așeza corespunzător pe podea;
 - c.fixați piciorușul, strângeți piulița la loc.
- Conectați ștecherul la prizele de alimentare.

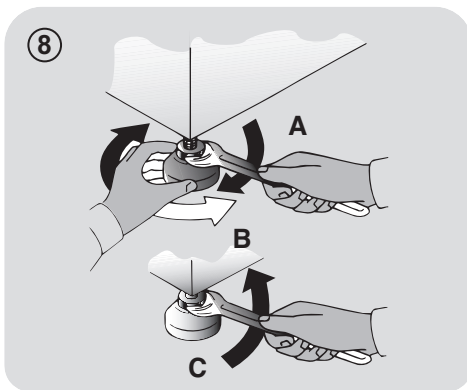

ATENȚIE:
Contactați un centru autorizat de service dacă trebuie înlocuit cablul de alimentare.

RO

Compartimentul pentru detergent

Compartimentul pentru detergent este împărțit în 3 spații, așa cum este ilustrat în **figura 9**:

- **compartimentul "1"**: detergent pentru prespălare;
- **compartimentul "2"**: pentru aditivi speciali, balsam, produse pentru apretare, etc;

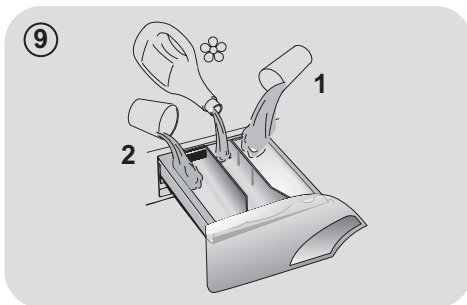

Utilizați doar detergenți lichizi; mașina de spălat este setată să dozeze automat aditivii la fiecare ciclu în timpul ultimei etape de clătire.

- **compartimentul "2"**: pentru detergentul de spălare.

O **cupă pentru detergent lichid** este inclusă la anumite modele (**fig. 10**). Pentru a o utiliza, așezați-o în **compartimentul "2"**. În acest mod detergentul lichid va ajunge în cuvă la momentul oportun. Cupa poate fi folosită și pentru înălbitor la selectarea programului "Clătire".

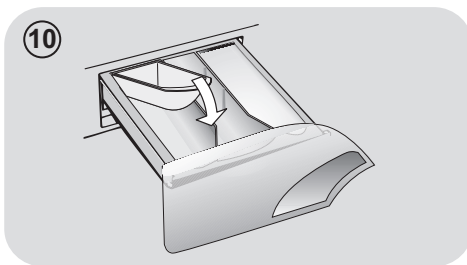

Anumiți detergenți se elimină greu. În acest caz vă recomandăm să folosiți recipientul special pe care îl amplasați direct în cuvă (exemplu în figura 11).

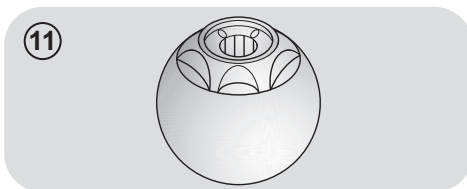

3. SUGESTII PRACTICE

Sfaturi privind încărcarea

ATENȚIE: când sortați rufele ce urmează a fi spălate, aveți grijă să:

- scoateți din buzunarele rufelor obiectele metalice, cum ar fi monede, agrafe, insigne;
 - să închideți nasturii fețelor de pernă, fermoarele, strângeți curelele și cordoanele halatelor de baie;
 - să scoateți sistemul de prindere al perdelelor și draperiilor;
 - citiți cu atenție instrucțiunile de spălare ale hainelor;
 - îndepărtați petele persistente cu detergenți speciali.
- Când spălați covoare, cuverturi de pat și alte obiecte grele, vă recomandăm să nu folosiți centrifugarea.
 - Pentru articolele din lână, verificați mai întâi dacă pot fi spălate în mașina de spălat rufe. Citiți informațiile de pe etichetă.

Sugestii utile pentru folosirea mașinii de spălat

Un ghid pentru utilizarea ecologică și economică a mașinii de spălat.

Maximizați încărcarea mașinii

- Pentru un consum redus de energie, detergent, apă și timp încărcăți mașina la maximum, conform recomandărilor. Reduceți consumul de energie cu 50% dacă spălați o singură dată cu mașina plină față de varianta în care ați spăla de 2 ori, cu mașina pe jumătate plină cu rufe.

Aveți nevoie de prespălare?

- Da, pentru rufe foarte murdare! ECONOMISIȚI detergent, timp, apă și între 5 și 15% energie dacă NU selectați programul de Prespălare pentru rufe puțin murdare.

Avem nevoie de apă caldă?

- Tratați în prealabil petele dificile cu detergenți speciali înainte de a spăla rufele, pentru a

reduce necesitatea de a folosi un program cu temperatură ridicată a apei. Economisiți până la 50% energie dacă utilizați un program de spălare la 60°C.

Înainte de a utiliza programul de uscare (MAȘINI DE SPĂLAT RUFELOR CU USCĂTOR)

- ECONOMISIȚI energie și timp prin selectarea unei viteze de centrifugare mai mari pentru reducerea conținutului de apă din rufe înainte de utilizarea programului de uscare.

În continuare vă prezentăm un **ghid rapid** cu sfaturi și recomandări privind **folosirea detergentului la diverse temperaturi**. Citiți întotdeauna instrucțiunile cu privire la dozajul și folosirea detergentului.

La spălarea rufelor albe cu pete dificile de murdărie, vă recomandăm să folosiți programul pentru bumbac la 60°C sau mai mult și un produs de înălbire care să aibă rezultate bune de îndepărtare a petelor la temperaturi medii sau ridicate.

La spălarea între 40°C și 60°C tipul de detergent folosit trebuie să fie potrivit pentru tipul de țesătură și gradul de murdărie al rufelor.

Detergenții normali sunt potriviți pentru țesături "albe" sau care se colorează ușor cu un grad de murdărie mare, în timp ce detergenții lichizi sau pentru rufe colorate sunt adecvați spălării țesăturilor colorate cu un grad mic de murdărie.

La spălarea sub 40°C vă recomandăm să utilizați detergent lichid sau detergenți speciali pentru spălarea la temperaturi joase.

Pentru spălarea articolelor din lână sau mătase folosiți doar detergenți speciali pentru astfel de țesături.

4. ÎNGRIJIRE ȘI CURĂȚARE

Pentru a curăța exteriorul mașinii de spălat, folosiți o cârpă umedă, evitând folosirea soluțiilor abrazive, alcoolul și/sau solvenții. Mașina de spălat nu are nevoie de întreținere specială, este suficientă curățarea obișnuită a compartimentelor și a filtrului; mai jos sunt prezentate câteva sfaturi privind mutarea mașinii de spălat și acțiunile pe care trebuie să le luați dacă există perioade lungi de scoatere din uz.

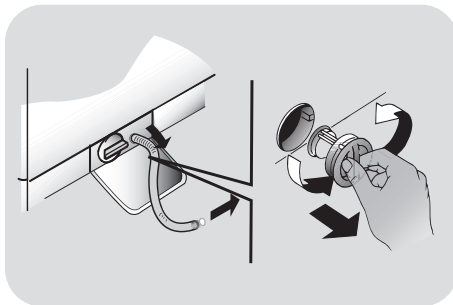

Curățarea sertarelor

- Vă recomandăm să curățați sertarul pentru a evita acumularea de detergent și reziduri de aditivi.
- Pentru a curăța sertarul, scoateți-l trăgând ușor de el, spălați-l cu apă și apoi introduceți-l la loc.

Curățarea filtrului

- Mașina de spălat este dotată cu un filtru special pentru a reține reziduurile mai mari, cum ar fi nasturi sau monede, pentru a evita înfundarea scurgerii.
- **DISPONIBIL NUMAI PENTRU ANUMITE MODELE:** scoateți în afara furtunul, îndepărtați busonul și drenați apa într-un vas.
- Înainte de a deșuruba filtrul, așezați o cârpă la baza mașinii pentru a evita scurgerea apei pe podea.
- Rotiți filtrul în sens invers acelor de ceasornic până la capăt.
- Scoateți filtrul și curățați-l; apoi puneți-l la loc și rotiți-l în sensul acelor de ceasornic pentru a îl fixa.
- Repetați pașii de mai sus în ordine inversă pentru a reasambla toate componentele.

Sugestii privind mutarea și scoaterea din uz pentru o perioadă îndelungată

- Dacă mașina de spălat va fi depozitată într-o încăpere neîncălzită o perioadă mai lungă de timp, scurgeți toată apa rămasă în furtunul de admisie și cel de evacuare.
- Deconectați ștecherul cablului de alimentare din priză.
- Detașați furtunul de evacuare din suport și așezați-l la un nivel mai jos pentru a se scurge toată apa din interior.
- Așezați furtunul la loc în suport.

5. GHID DE UTILIZARE RAPIDĂ

Mașina de spălat poate seta automat cantitatea de apă necesară în funcție de tipul și cantitatea de rufe. Acest sistem permite reducerea consumului de energie și a timpului de spălare.

Selectarea programului

- Porniți mașina de spălat și selectați programul de spălare dorit.
- Ajustați temperatura apei dacă este necesar și apăsați butonul "opțiuni".

USCARE

Dacă doriți ca programul de uscare să înceapă automat după spălare, selectați programul dorit cu ajutorul butonului **SELECTARE USCARE**.

În caz contrar, se poate finaliza spălarea și se poate decide ulterior asupra programului de uscare, în funcție de încărcătură.

- Apăsați butonul **START/PAUZĂ** pentru a începe rularea programului de spălare.
- La finalizarea programului se va aprinde LED-ul "End" și va apărea acest mesaj și pe ecran.

Așteptați ca indicatorul luminos **BLOCARE UȘĂ** să se stingă înainte de a deschide ușa.

- Opriți mașina de spălat.

Pentru tipul de spălare, citiți tabelul cu programele disponibile și urmați instrucțiunile de utilizare.

Caracteristici tehnice

Presiunea în instalația hidraulică:
min 0,05 Mpa / max 0,8 Mpa

Rotatii centrifuga: citiți pe placuta masinii.

Putere/ amperajul fuzibilului/ tensiune:
citiți pe placuta masinii.

6. REGLAJE ȘI PROGRAME

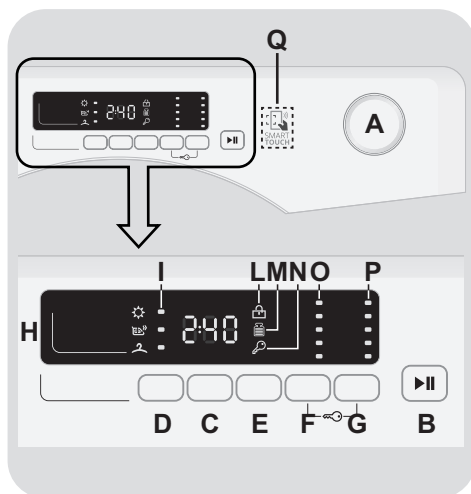

- A** Selectare program cu poziție OPRIT (OFF)
- B** Buton START/PAUZĂ
- C** Buton START ÎNTÂRZIAT
- D** Buton SELECTARE USCARE / FUNCȚIE ABUR
- E** Buton RAPID / GRAD DE MURDĂRIRE
- F** Buton SELECTARE TEMPERATURĂ
- G** Buton SELECTARE CENTRIFUGARE
- F+G** BLOCARE BUTOANE
- H** Afișaj digital
- I** Indicatoare luminoase SELECTARE USCARE
- L** Indicator luminos BLOCARE UȘĂ
- M** Indicator luminos KG DETECTOR
- N** Indicator luminos BLOCARE BUTOANE
- O** Indicatoare luminoase SELECTARE TEMPERATURĂ
- P** Indicator luminos SELECTARE CENTRIFUGARE
- Q** Zonă SMART TOUCH

Selectare program cu poziție OPRIT

Când rotiți butonul pentru selectarea programului, afișajul se aprinde pentru a indica setările corespunzătoare programului selectat.

Pentru reducerea consumului de energie, la finalul programului sau în perioadele de pauză, nivelul contrastului afișajului descrește.

OBS.: Pentru a opri mașina de spălat, rotiți butonul pentru selectarea programului în poziția OPRIT.

- Apăsați butonul **START/PAUZĂ** pentru a activa programul selectat.
- După selectarea programului, butonul selector rămâne poziționat în dreptul programului selectat, până la finalul programului.
- După apariția pe afișaj a cuvântului "End" și stingerea indicatorului pentru BLOCARE UȘĂ, puteți să deschideți ușa.
- Opriți mașina de spălat prin rotirea butonului selector în poziția **OPRIT**.

Butonul pentru selectarea programului trebuie readus în poziția OPRIT la finalul fiecărui program sau dacă doriți să activați un alt program înaintea programului următor selectat și activat.

Buton START/PAUZĂ

Închideți ușa ÎNAINTE de a apăsa butonul START/PAUZĂ.

- Apăsați pentru a activa programul selectat.

După apăsarea butonului **START/PAUZĂ** va mai dura câteva secunde pentru ca mașina să înceapă funcționarea.

ADĂUGAREA SAU SCOATEREA ARTICOLELOR DUPĂ CE A ÎNCEPUT PROGRAMUL (PAUZĂ)

- Apăsați și mențineți apăsat butonul **START/PAUZĂ** circa **2 secunde** (unele indicatoare luminoase și indicatorul pentru durata de timp rămasă clipesc, pentru a arăta că mașina este în pauză).
- Așteptați ca indicatorul luminos BLOCARE UȘĂ să se stingă înainte de a deschide ușa.

Înainte de a deschide ușa, verificați dacă apa se află sub nivelul ușii pentru a nu se vărsa pe podea.

- După ce ați adăugat sau ați scos articolele, închideți ușa și apăsați butonul **START/PAUZĂ** (programul va porni din momentul unde a fost întrerupt).

ANULAREA PROGRAMULUI

- Pentru a anula programul, rotiți butonul selector în poziția **OPRIT**.
- Așteptați **2 minute** până ce se deblochează dispozitivul de închidere de siguranță.

Buton START ÎNTĂRZIAT

- Acest buton vă permite să programați în avans cu până la **24** de ore începerea programului de spălare.
- Pentru a programa startul întârziat, procedați astfel:
 - Setati programul dorit.

RO

- Apăsați butonul o dată pentru a îl activa (pe afișaj apare **h00**) și apoi apăsați din nou pentru a seta întârzierea cu **1 oră** (pe afișaj apare **h01**). Durata pentru întârzierea programului crește cu câte **1 oră** la fiecare apăsare a butonului până când pe ecran apare **h24**, moment în care startul întârziat va fi resetat de la zero.
- Confirmați prin apăsarea butonului **START/PAUZĂ**. Începe numărătoarea inversă și programul începe automat în momentul în care se ajunge la intervalul de timp setat.

- Se poate anula opțiunea pentru start întârziat prin rotirea butonului selector în poziția **OPRIT**.

Dacă are loc întreruperea alimentării cu energie electrică în timpul funcționării mașinii, programul selectat este păstrat în memorie și, când se reia alimentarea cu energie, programul continuă din momentul unde s-a întrerupt.

Butoanele pentru opțiuni trebuie să fie selectate înainte de a apăsa butonul START/PAUZĂ. Dacă este selectată o opțiune ce nu este compatibilă cu programul selectat, atunci indicatorul luminos va clipi apoi se va stinge.

Buton SELECTARE USCARE / FUNCȚIE ABUR

Acest buton vă permite să selectați două opțiuni diferite:

- SELECTARE USCARE

- **Realizarea unui program automat de spălare/uscare:** după selectarea programului de spălare, în funcție de tipul de țesături, selectați gradul de uscare prin apăsarea acestui buton. La finalul programului de spălare, programul de uscare selectat va începe automat.

Dacă este selectat un program de spălare care nu este compatibil cu uscarea automată, nu este posibil să activați această funcție.

Nu puteți să depășiți cantitatea maximă admisă pentru uscare indicată în tabelul cu programe, în caz contrar, rufele nu vor fi uscate corespunzător.

- Dacă doriți să anulați selecția **înainte de începerea programului**, vă rugăm să apăsați de câteva ori butonul până când indicatorul luminos se stinge sau readuceți butonul selector pentru programe în poziția **OPRIT**.
- **Efectuare numai program uscare:** După selectarea programului adecvat de uscare prin rotirea butonului, în funcție de tipul de țesătură, dacă veți apăsa acest buton se poate selecta un grad de uscare pentru rufe diferit de cel implicit (cu excepția programului pentru uscarea țesăturilor din lână).
- Pentru anularea programului **în timpul programului de uscare**, vă rugăm să apăsați butonul după circa **3 secunde**.



ATENȚIE:

După anularea programului de uscare, se va activa faza de răcire și trebuie să așteptați circa 10/20 de minute înainte de a deschide ușa.

- După apariția pe afișaj a cuvântului **"End"** și stingerea indicatorului pentru **BLOCARE UȘĂ**, puteți să deschideți ușa.

Puteți de asemenea să anulați programul de uscare prin rotirea butonului selector pentru programe în poziția OPRIT. Trebuie să așteptați să se termine faza de răcire (10/20 minute) și să se stingă indicatorul pentru BLOCARE UȘĂ înainte de a deschide ușa.

- FUNCȚIE ABUR

După selectarea programului "EASY IRON", selectați unul dintre cele trei tratamente de tratare cu abur care sunt adecvate pentru rufe uscate sau umede și variază în funcție de tipul de țesătură:

- Easy Iron Țesături sintetice/Mixte

(selectare implicită) pe afișaj apare P1

Acest program este adecvat pentru rufe din țesături sintetice și mixte. În cazul rufelor umede (ex. după spălare) este recomandat pentru a îndepărta urmele de șifonare după centrifugare, în cazul rufelor uscate ajută la atingerea gradului ideal de umiditate pentru a permite călcarea ușoară. Timp mediu.

- Easy Iron Bumbac

(numai o apăsare de buton) pe afișaj apare P2

Acest program este recomandat pentru rufe din bumbac. În cazul rufelor umede (ex. după spălare) este recomandat pentru a îndepărta urmele de șifonare după centrifugare, în cazul rufelor uscate ajută la atingerea gradului ideal de umiditate pentru a permite călcarea ușoară. Timp mediu.

- Reîmprospătare cu abur

(două apăsări de buton) pe afișaj apare P3

Datorită acțiunii aburului, acest tip de program contribuie la reîmprospătarea și relaxarea țesăturilor după utilizare. Acest program se compune dintr-o etapă inițială în care acționează aburul și o etapă finală în care umiditatea în exces este îndepărtată, pentru a permite utilizarea adecvată a rufelor. Acest program este adecvat pentru rufe uscate.

Funcția este adecvată pentru o încărcare de maximum 1,5 kg.

Buton RAPID / GRAD DE MURDĂRIRE

Acest buton permite selectarea uneia dintre cele două opțiuni diferite, în funcție de programul selectat.

- RAPID

Butonul devine activ atunci când selectați programul **RAPID (14/30/44 Min.)** și vă permite să selectați una dintre cele trei durate indicate.

- GRAD DE MURDĂRIRE

● După ce a fost selectat programul, va fi afișat automat timpul de spălare pentru programul respectiv.

● Această opțiune vă permite să selectați unul dintre cele 3 nivele de spălare, modificând durata programului, în funcție de gradul de murdărire al rufelor (poate fi utilizat doar pentru anumite programe, așa cum este indicat și în tabelul cu programe).

Buton SELECTARE TEMPERATURĂ

● Acest buton permite modificarea temperaturii programului de spălare.

● Pentru a vă proteja hainele, nu este permisă creșterea temperaturii peste nivelul maxim admis pentru fiecare program în parte.

● Dacă doriți să realizați o spălare cu apă rece, toate indicatoarele luminoase trebuie să fie stinse.

Buton SELECTARE CENTRIFUGARE

● Cu ajutorul acestui buton, puteți reduce viteza maximă și dacă doriți, puteți anula centrifugarea.

● Dacă pe eticheta hainelor nu sunt oferite informații suplimentare, puteți utiliza viteza maximă a programului.

Pentru a nu deteriora hainele, nu se poate seta o viteză de centrifugare mai mare decât viteza maximă permisă pentru fiecare program în parte.

- Pentru a activa din nou viteza de centrifugare, apăsați butonul până se ajunge la viteza dorită.
- Puteți modifica viteza de centrifugare fără a opri mașina de spălat.

Utilizarea unei cantități foarte mari de detergent poate duce la formarea de spumă în exces. Dacă mașina de spălat detectează o cantitate mare de spumă, poate elimina etapa de centrifugare sau poate prelungi durata programului, mărind în același timp consumul de apă.

Mașina este prevăzută cu un dispozitiv electronic special, ce nu va porni etapa de centrifugare în cazul în care cantitatea de rufe din interior nu este echilibrată. Se vor reduce vibrațiile și zgomotul, prelungindu-se totodată și durata de viață a mașinii de spălat.

BLOCARE BUTOANE

- Pentru a bloca butoanele de pe mașina de spălat, apăsați simultan timp de **3 secunde** butoanele **SELECTARE TEMPERATURĂ** și **SELECTARE CENTRIFUGARE**. Astfel, puteți evita modificările nedorite ale setărilor în cazul în care este apăsat accidental un buton în timpul programului de spălare.
- Funcția de blocare a butoanelor poate fi anulată prin apăsarea celor două butoane simultan sau prin oprirea mașinii de spălat.

Afișaj digital

Sistemul de indicatoare al afișajului vă permite să fiți în permanență informați asupra stării mașinii.

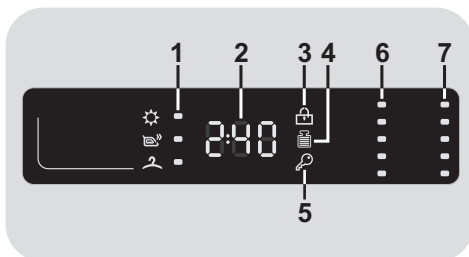

1) INDICATOARE LUMINOASE SELECTARE USCARE

Prin apăsarea butonului corespunzător, pe afișaj apar indicatoarele pentru gradul de uscare:



USCARE EXTRA

(adekvat pentru prosoape, halate de baie și țesături grele).



USCARE PENTRU CĂLCARE

(rufele sunt gata de pentru a fi călcate).



USCARE FĂRĂ CĂLCARE

(pentru rufe care pot fi puse direct în dulap, fără călcare).

2) DURATA PROGRAMULUI

- Când este selectat un program, pe afișaj apare automat durata acestuia. Durata poate varia, în funcție de opțiunile selectate.
- După începerea programului, veți fi informați în mod constant asupra duratei de timp rămasă până la finalizarea programului.
- Aparatul calculează durata de timp până la finalul programului selectat pe baza unei încărcări standard. În timpul desfășurării programului, această durată este corectată în funcție de greutatea și de compoziția încărcăturii.

3) INDICATOR LUMINOS BLOCARE UȘĂ

- Acest simbol indică faptul că ușa este închisă.

Închideți ușa ÎNAINTE de a apăsa butonul START/PAUZĂ.

- Dacă apăsați butonul **START/PAUZĂ** când ușa este închisă, indicatorul luminos va clipea puțin și apoi va rămâne aprins.

Dacă ușa nu este bine închisă, indicatorul va continua să clipească circa 7 secunde, după care comanda de start se șterge automat. În astfel de situații, închideți bine ușa și apăsați butonul START/PAUZĂ.

- Așteptați ca indicatorul luminos **BLOCARE UȘĂ** să se stingă înainte de a deschide ușa.

4) INDICATOR LUMINOS Kg Detector (funcție activă numai la unele programe).

- În timpul primelor minute ale programului, indicatorul "**Kg Detector**" rămâne aprins în timp ce senzorul inteligent cântărește greutatea rufelor și reglează durata programului, consumul de apă și de energie.
- Pentru fiecare fază a programului de spălare, funcția "**Kg Detector**" permite monitorizarea informației referitoare la greutatea rufelor din cuvă și în primele minute, va efectua următoarele:

- reglează cantitatea de apă necesară;
- stabilește durata programului de spălare;
- controlează clătirile în funcție de tipul de țesătură care se spală;

- reglează ritmul de rotație al cuvei pentru tipul de țesătură care este spălată;
- recunoaște prezența spumei și, dacă este necesar, mărește cantitatea de apă în timpul clătirii;
- reglează viteza de centrifugare în funcție de greutatea rufelor și astfel se asigură distribuirea echilibrată a rufelor în cuvă.

5) INDICATOR LUMINOS BLOCARE BUTOANE

Indicatorul luminos arată faptul că butoanele sunt blocate.

6) INDICATOARE LUMINOASE SELECTARE TEMPERATURĂ

Este indicată temperatura apei pentru programul selectat și poate fi modificată (dacă se permite) cu ajutorul butonului respectiv. Dacă doriți să spălați cu apă rece, toate indicatoarele luminoase trebuie să fie stinse.

7) INDICATOARE LUMINOASE SELECTARE CENTRIFUGARE

Acesta indică faptul că viteza de centrifugare pentru programul selectat poate fi modificată sau eliminată cu ajutorul butonului respectiv.

SMART TOUCH

Acest produs este prevăzut cu tehnologie **Smart Touch** ce permite interacționarea, prin intermediul aplicațiilor, cu telefoanele cu sisteme de operare Android și prevăzute cu funcția NFC (Near Field Communication).

- Descărcați pe telefonul dumneavoastră aplicația **Candy simply-Fi**.

Aplicația **Candy simply-Fi** este disponibilă pentru telefoanele cu sistem de operare Android și iOS, pentru tablete și smartphone. Puteți interacționa cu mașina de spălat și puteți beneficia de potențialul oferit de **Smart Touch** doar cu ajutorul telefoanelor prevăzute cu tehnologie NFC, în funcție de următorul tabel:

Smartphone Android cu tehnologie NFC	Interacțiuni cu mașină + conținut
Smartphone Android fără tehnologie NFC	Doar conținut
Tabletă Android	Doar conținut
iPhone Apple	Doar conținut
iPad Apple	Doar conținut

FUNCȚII

Funcțiile principale disponibile utilizând aplicațiile sunt:

- **Asistent vocal** – Un ghid pentru selectarea programului ideal cu doar trei intrări vocale (haine/țesături, culoare, grad de murdărire).
- **Programe** – Pentru a descărca și lansa noile programe de spălare.

- **Smart Care** – Verificare și programe "Curățare Automată" și ghid cu probleme tehnice.

- **Statisticile mele** – Statisticile de spălare și recomandări pentru o utilizare cât mai eficientă a mașinii de spălat.

Obțineți toate detaliile privind funcția **Smart Touch**, navigând prin aplicație în modul **DEMO** sau accesați: www.candysmarttouch.com

CUM SĂ UTILIZAȚI SMART TOUCH

PRIMA DATĂ – Înregistrarea mașinii

- Accesați meniul "**Setări**" de pe telefonul cu Android și activați funcția NFC din meniul "**Wireless & Networks**".

În funcție de modelul telefonului și versiunea sistemului Android, procesul de activare NFC poate varia. **Vezi manualul telefonului smartphone pentru mai multe detalii.**

- Rotiți butonul pe poziția **Smart Touch** pentru a activa senzorii de pe panou.

- Deschideți aplicația, creați un profil și înregistrați aplicați urmând instrucțiunile de pe telefon sau din ghidul "**Ghidul Rapid**" atașat de mașina de spălat.

Mai multe întrebări, informații și videoclipuri pentru o înregistrare ușoară veți găsi pe: www.candysmarttouch.com/how-to

DATA VIITOARE – Utilizare periodică

- De fiecare dată când doriți să setați mașina prin intermediul aplicației, va trebui în primul rând să activați modul **Smart Touch** prin rotirea butonului.
- Asigura-te ca ai deblocat ecranul telefonului (din modul stand-by) și ca ai activat funcția NFC; în caz contrar te rugăm să urmezi pașii menționați anterior.
- Dacă doriți să pornești un program de spălare, introducereți rufele, detergentul și închideți ușa.
- Selectați funcția dorită din aplicație (de exemplu: pornirea unui program, etapa de verificare, statistici actualizare, etc...).
- Urmează instrucțiunile de pe ecranul telefonului, **POZITIONEAZA-L PE** logo-ul **Smart Touch** de pe mașina, atunci când Aplicația solicită acest lucru.

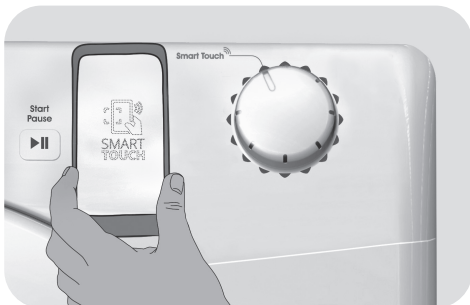

OBSERVAȚII:

Așezați telefonul în așa fel încât antena NFC de pe spate să corespundă cu logo-ul Smart Touch de pe mașina de spălat (vezi imaginea de mai jos).















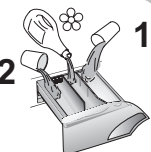





Dacă nu cunoști poziția antenei NFC, mișca circular încet telefonul deasupra logo-ului Smart Touch până când Aplicația confirmă conexiunea. Pentru ca transferul de date să se realizeze cu succes este esențial SA TII TELEFONUL PE MAȘINA ÎN CELE CĂTEVA SECUNDE ALE PROCEDURII; un mesaj pe dispozitiv te va informa cu privire la rezultatul corect al operațiunii și îți va recomanda îndepărtarea telefonului.

Husele groase sau autocolantele metalice de pe telefon pot afecta transmisia de date dintre mașină și telefon. Dacă este nevoie, îndepărtați-le.

Înlocuirea anumitor elemente ale smartphone-ului (ex. carcasa, baterie, etc.) cu piese care nu sunt originale poate duce la îndepărtarea antenei NFC, împiedicând funcționarea corectă a Aplicației.

Administrarea și controlul mașinii prin intermediul aplicației este posibilă doar din apropiere: de aceea, nu este posibilă operarea de la distanță (de exemplu: din alta cameră, din afara casei).

Tabel cu programe

PROGRAM	 (MAX.) * (vezi panoul de control)								 °C (MAX.)			
	6+4kg	6+5kg	7+5kg	8+5kg	8+6kg	9+6kg	10+6kg	10+7kg		2		1
 Easy Iron	Easy Iron								-			
	Țesături mixte ²⁾ ₄₎								60°	●	●	
	Baby ⁴⁾								60°	●	●	
 59'	Zilnic 59 Min. ⁴⁾								60°	●	●	
 14'/30'/44'	14'								30°	●	●	
	Rapid ^{3) 4)} 30'								30°	●	●	
	44'								40°	●	●	
	Bumbac** ²⁾ ₄₎								60°	●	●	
 + Pre	Bumbac + Prespălare ²⁾ ₄₎								90°	●	●	●
	Clătire								-	△	●	
	Evacuare + Centrifugare								-			
	Țesături delicate								40°	●	●	
	Țesături lână/ Mătase								30°	●	●	
	Țesături lână (uscare)								-			
	Țesături mixte (uscare)								-			
	Bumbac (uscare)								-			
	Setare personalizată a butonului pe care trebuie să îl selectați pentru a interacționa cu aplicațiile de pe smartphone pentru a descărca programele (vezi secțiunea dedicată). Setarea din fabrică pentru programe este Curățare automată, destinată igienizării mașinii de spălat.											

Vă rugăm să citiți aceste informații:

* Capacitatea maximă de încărcare pentru rufe uscate depinde de modelul utilizat (vezi panoul de control).

(Numai pentru modelele prevăzute cu compartiment pentru detergent lichid)

Dacă există articole de îmbrăcăminte care sunt pătate și care trebuie tratate cu agent de înnălbire, se poate realiza îndepărtarea preliminară a petelor în mașina de spălat.

Turnați agentul de înnălbire în compartimentul pentru agent de înnălbire lichid, cel introdus în compartimentul pentru detergent și marcat cu cifra "2" și setați programul special CLĂTIRE.

- 1) Atunci când este selectat un program, pe afișaj va apare temperatura de spălare recomandată ce poate fi modificată (dacă este permis) cu ajutorul butonului respectiv, însă nu poate fi mărită peste valoarea maximă permisă.
- 2) Pentru programele indicate se poate regla durata și intensitatea spălării prin apăsarea butonului GRAD DE MURDĂRIRE.

3) Dacă selectați programul RAPID cu ajutorul butonului selector, prin apăsarea butonului RAPID veți putea să selectați una dintre duratele de timp corespunzătoare acestuia 14', 30' și 44'.





4) Programe automate pentru uscare.





INFORMAȚIE PENTRU LABORATOARELE DE TESTARE (Ref. Standardele EN 50229)

Spălare

Utilizați programul ** dacă ați selectat grad maxim de murdărire, viteză maximă de centrifugare și temperatură de 60°C. Program recomandat de asemenea pentru testare la temperatură mai scăzută.

Uscare

Prima uscare cu **A kg** (încărcătura: fețe de pernă și prosoape de mâini) selectați programul uscare bumbac (  ) uscare fără călcare ().

A doua uscare cu **B kg** (încărcătura: cearșafuri și prosoape de mâini) selectați programul uscare bumbac (  ) uscare fără călcare ().

Capacitate (spălare) (kg)	A (kg)	B (kg)
	Prima uscare	A doua uscare
6	4	2
6	5	1
7	5	2
8	5	3
8	6	2
9	6	3
10	6	4
10	7	3

Selectarea programelor

Mașina de spălat este prevăzută programe speciale care să vă permită curățarea diverselor tipuri de țesături, cu grade diferite de murdărire (vezi tabelul).

SPĂLARE

Easy Iron

Acest program exclusiv utilizează un tratament cu abur care contribuie la reducerea gradului de șifonare și la relaxarea țesăturilor și se atinge gradul de umiditate ideal pentru o călcare perfectă a rufelor. Datorită butonului special este posibil să selectați trei grade diferite de intensitate, pentru rufe uscate sau umede și adecvate în funcție de tipul de țesătură.

Țesături mixte

Spălarea și clătirea sunt optimizate de ritmul de rotire al cuvei și de nivelurile de apă. Centrifugarea ușoară contribuie la reducerea șifonării țesăturilor.

Baby

Acest program va permite să spălați toate hainele bebelușului dvs. obținând o curățare perfectă precum și igienizarea necesară, setând temperatura apei la minim 60°C. Pentru rezultate optime privind igienizarea hainelor recomandăm să folosiți detergent pudră (nu lichid).

Zilnic 59 Min.

Acest program special este destinat pentru obținerea unor performanțe deosebite de spălare într-un timp scurt.

Programul este realizat pentru încărcări reduse (vezi tabelul de programe).

Rapid (14/30/44 Min.)

Program de spălare sugerat pentru o cantitate mică de rufe, cu grad ușor de murdărire. Pentru acest program se recomandă reducerea cantității de detergent utilizată în mod normal, pentru a se evita consumul inutil de detergent. Dacă selectați cu butonul selector programul RAPID, apăsați butonul corespunzător pentru a alege una dintre cele trei durate de timp disponibile.

Bumbac

Acest program este adecvat pentru curățarea articolelor din bumbac cu grad normal de murdărire și este cel mai eficient program în ceea ce privește consumul de apă și energie.

Bumbac + Prespălare

Acest program este utilizat pentru rufe albe din bumbac cu un grad ridicat de murdărire. Prespălarea garantează îndepărtarea murdăriei dificile. Adăugați în compartimentul "1" o cantitate de detergent egală cu 20% din cantitatea utilizată pentru spălarea principală.

Clătire

Acest program realizează 3 clătiri și are o centrifugare intermediară (care poate fi redusă sau exclusă prin apăsarea butonului corespunzător). Se utilizează pentru clătirea oricărui tip de țesătură, de exemplu după spălarea manuală a rufelor.

Evacuare + Centrifugare

Acest program realizează evacuarea apei și efectuează centrifugare la viteză maximă. Se poate renunța la centrifugare sau se poate reduce viteza acesteia prin apăsarea butonului SELECTARE CENTRIFUGARE.

Țesături delicate

Acest program alternează momentele de funcționare cu pauzele și este recomandat în special pentru spălarea țesăturilor delicate. Faza de spălare și clătirile se realizează cu un nivel ridicat de apă pentru a se asigura cele mai bune performanțe de spălare.

Lână/Mătase

Acest program permite spălarea unor țesături delicate, în special pentru țesături din lână sau mătase pentru care se permite spălarea în mașina de spălat.

USCARE



ATENȚIE:

Recipientele pentru detergenți concentrați și lichizi trebuie să fie scoase din cuvă înainte de a începe programul de uscare.

Cuva își modifică sensul de rotație în timpul programului de uscare pentru a preveni încurcarea rufelor și pentru a asigura o uscare uniformă a acestora. În timpul ultimelor 10/20 de minute este utilizat aer rece, pentru a se reduce șifonarea rufelor.

Lână

Program de uscare la temperatură scăzută, ideal pentru uscarea rufelor din lână, foarte delicat, care nu permite aspirarea țesăturii sau formarea de scame. Se recomandă întoarcerea rufelor pe dos înainte de uscare. Durata programului depinde de greutatea încărcăturii și de viteza de centrifugare selectată la spălare. Programul este adecvat pentru încărcături mici, de max. 1 kg (3 pulovere).



APPAREL CARE

Programul de uscare pentru lână pentru această mașină a fost aprobat de "The Woolmark Company" pentru țesături din lână care pot fi spălate în mașina de spălat rufe, cu condiția ca rufele să fie spălate și uscate în conformitate cu instrucțiunile de pe etichetă și cele recomandate de producătorul acestei mașini.

Simbolul Woolmark este o marcă de Certificare în numeroare țări. M1715

Țesături mixte

Program de uscare cu temperatură redusă, recomandat pentru țesături sintetice și mixte (verificați întotdeauna etichetele de pe articolele de îmbrăcăminte).

Bumbac

Program de uscare cu temperatură ridicată, recomandat pentru țesături din bumbac și în (verificați întotdeauna etichetele de pe articolele de îmbrăcăminte).

SMART TOUCH

Smart Touch

Setare personalizată a butonului pe care trebuie să îl selectați atunci când doriți să transferați o comandă de pe aplicație către mașina de spălat pentru a porni / descărca un program (pentru mai multe informații, vezi secțiunea dedicată și manualul de utilizare al aplicației).

Pentru opțiunea **Smart Touch**, setarea din fabricație este programul "**Curățare automată**", utilizat pentru igienizarea cuvei, îndepărtarea mirosurilor neplăcute și pentru prelungirea duratei de viață a mașinii de spălat. Aveți grijă să porniți programul "**Curățare automată**" fără a introduce rufe în cuvă, utilizați doar detergent pudră.

La finalul programului, lăsați ușa deschisă pentru a permite uscarea cuvei.

Este recomandabil să utilizați acest program la fiecare 50 de spălări.

7. PROGRAM USCARE

● Informațiile oferite sunt cu caracter general, de aceea, cele mai bune rezultate se vor obține numai după ce veți efectua mai multe programe.

● La prima utilizare, vă recomandăm să setați o durată mai mică pentru uscare decât cea indicată, pentru a stabili gradul de uscare dorit.

● Vă recomandăm să nu uscați țesături care se pot destrăma ușor, cum ar fi covorașe sau articole cu fir lung, pentru a se evita blocarea tuburilor de aer.

● Vă recomandăm să sortați rufe după următoarele metode:

- **În funcție de simbolurile pentru uscare, de pe etichetele rufelor**

Adecvat pentru uscare în uscător.

Uscare la temperatură ridicată.

Uscare numai la temperatură scăzută.

A NU SE USCA în uscător.

Dacă rufele nu au nicio etichetă, se consideră că nu sunt adecvate a fi uscate în uscător.

- **În funcție de dimensiune și grosime**

De fiecare dată când încărcătura pentru spălare este mai mare decât capacitatea de uscare, separați rufe în funcție de grosime (ex. separați prosoapele de lenjeria intimă).

- **În funcție de tipul de țesătură**

Bumbac/in: prosoape, țesături din bumbac, lenjerie de pat și fețe de masă.

Sintetice: bluze, cămăși, tricouri etc. din poliester sau poliamidă, precum și țesături mixte bumbac/sintetic.

● Uscați numai rufe care au fost centrifugate înainte.

Efectuarea corectă a programului de uscare



● Deschideți ușa.



● Introduceți rufe, având grijă să nu depășiți cantitatea maximă de încărcare pentru uscare, indicată în tabelul cu programe. În cazul unor articole mai mari (ex. cearșafuri) sau a unor articole cu grad mare de absorbție (ex. prosoape sau jeans), se recomandă reducerea greutateii încărcăturii.



● Închideți ușa.

● Rotiți butonul pentru programe la programul cel mai adecvat de uscare pentru rufele dumneavoastră.

● Mașina de spălat rufe cu uscător poate efectua următoarele tipuri de uscare:

- **Temperatură scăzută** program de uscare recomandat pentru țesături din lână (simbolul   de pe selectorul de programe).

- **Temperatură scăzută** program de uscare recomandat pentru țesături mixte (sintetice/bumbac), sintetice (simbolul   de pe selectorul de programe).

- **Temperatură ridicată** program de uscare recomandat pentru bumbac, in, cânepă etc... (simbolul    de pe selectorul de programe).

- Selectați gradul de uscare dorit:



USCARE EXTRA

(adekvat pentru prosoape, halate de baie și țesături grele).



USCARE PENTRU CĂLCARE

(rufele sunt gata de pentru a fi călcate).



USCARE FĂRĂ CĂLCARE

(pentru rufe care pot fi puse direct în dulap, fără călcare).

Aparatul calculează durata de timp până la finalizarea programului selectat pe baza unei încărcări standard, și în timpul programului, aparatul corectează durata de timp în funcție de încărcătura actuală și de compoziția acesteia.

În timpul fazei de uscare, cuva va accelera la o viteză mai mare, pentru distribuirea rufelor și pentru optimizarea performanțelor de uscare.

RO

Dacă selectați programul pentru uscarea țesăturilor din lână, nu puteți să selectați un alt grad de uscare în afară de cel setat implicit.

- Mașina de spălat cu uscător va calcula durata de timp necesară pentru uscare și umiditatea reziduală, în funcție de încărcătură și de tipul de uscare selectat.
- Verificați dacă este deschis robinetul și dacă furtunul pentru evacuarea apei este poziționat corect.



ATENȚIE:

Nu uscați articole de îmbrăcăminte cu căptușeală specială (ex. pilote, hanorace groase etc.) și țesături foarte delicate.

Dacă rufele sunt umede/uscate, încărcați mai puține articole, pentru a preveni șifonarea.

- Apăsați butonul **START/PAUZĂ** (pe afișaj apare durata de timp rămasă din programul de uscare).

- La finalul programului, pe afișaj apare mesajul "End". După **5 minute**, aparatul intră în modul standby (la anumite modele, pe afișaj apar două linii).

- Opritiți funcționarea mașinii prin rotirea butonului pentru selectarea programului în poziția **OPRIT**.

- Deschideți ușa și scoateți rufele.

- Închideți robinetul.

ANULAREA PROGRAMULUI DE USCARE

- Pentru anularea programului de uscare, apăsați și mențineți apăsat butonul **SELECTARE USCARE** circa **3 secunde**.



ATENȚIE:

După anularea programului de uscare, începe faza de răcire și trebuie să așteptați circa 10/20 de minute înainte de a deschide ușa.

Pentru funcționarea corectă a aparatului, este de preferat să nu se întrerupă programul de uscare decât dacă este absolut necesar.

8. PROGRAM AUTOMAT SPĂLARE/USCARE

Vă recomandăm să nu depășiți cantitatea maximă de încărcare pentru uscare indicată în tabelul cu programe. În caz contrar, rezultatele de uscare nu vor fi multumitoare.

- Spălare

- Deschideți sertarul pentru detergent, alegeți detergentul și turnați cantitatea corectă de detergent.
- Verificați lista cu programe de spălare, pentru a selecta programul adecvat rufelor care vor fi spălate (ex. țesături din bumbac, foarte murdare) și rotiți butonul selector la programul dorit.
- Reglați temperatura de spălare, dacă este necesar.
- Apăsăți butoanele pentru opțiuni (dacă este cazul).
- Verificați dacă este deschis robinetul și dacă furtunul pentru evacuarea apei este poziționat corect.

- Uscare

- Selectați gradul de uscare dorit:



USCARE EXTRA

(adecvat pentru prosoape, halate de baie și țesături grele).



USCARE PENTRU CĂLCARE

(rufe sunt gata de pentru a fi călcate).



USCARE FĂRĂ CĂLCARE

(pentru rufe care pot fi puse direct în dulap, fără călcare).

Dacă selectați programul pentru lână, este disponibil numai gradul de uscare setat implicit.

- Apăsăți butonul **START/PAUZĂ**.
- La finalul programului de spălare, pe afișaj apare durata de timp rămasă până la finalizarea programului de uscare.
- La finalul programului, pe afișaj apare mesajul "**End**". După **5 minute**, aparatul intră în modul standby (la anumite modele, pe afișaj apar două linii).
- Opritiți funcționarea mașinii prin rotirea butonului pentru selectarea programului în poziția **OPRIT**.
- Deschideți ușa și scoateți rufe.
- Închideți robinetul.

ANULAREA PROGRAMULUI DE USCARE

- Pentru anularea programului de uscare, apăsați și mențineți apăsat butonul **SELECTARE USCARE** circa **3 secunde**.



ATENȚIE:

După anularea programului de uscare, începe faza de răcire și trebuie să așteptați circa 10/20 de minute înainte de a deschide ușa.

Pentru funcționarea corectă a aparatului, este de preferat să nu se întrerupă programul de uscare decât dacă este absolut necesar.

9. PROBLEME TEHNICE SI GARANȚIE

În cazul în care mașina de spălat nu funcționează corespunzător, consultați ghidul rapid furnizat mai jos. Conține recomandări practice privind rezolvarea celor mai simple probleme.

DOAR PENTRU MODELELE SMART TOUCH.

Datorită etapei Smart Check-up a aplicației *Candy simply-Fi*, puteți verifica oricând dacă mașina de spălat funcționează corespunzător. Aveți nevoie doar de un telefon cu sistem Android și tehnologie NFC. Mai multe informații veți găsi în aplicație.

Dacă pe afișajul mașinii apare o eroare (un cod sau un LED ce clipește), va trebui să porniți aplicația și să apropiați telefonul cu Android și NFC de logo-ul Smart Touch de pe mașină. Acum puteți încerca să rezolvați problema.

RO

RAPORT EROARE

- **Modele cu afișare:** eroarea este afișată printr-un număr precedat de litera "E" (exemplu: Eroare 2 = E2).
- **Modele fără afișare:** eroarea este indicată prin clipirea LED-urilor în funcție de numărul erorii, urmată de o pauză de 5 secunde (exemplu: Eroare 2 = două clipiri – pauză 5 secunde – două clipiri – etc...)

Eroare afișată	Cauze posibile și soluții practice
E2 (cu afișaj) 2 clipiri ale LED-urilor (fără afișaj)	Mașina nu este alimentată cu apă. Asigurați-vă de faptul că robinetul de alimentare este deschis. Asigurați-vă că furtunul de alimentare nu este îndoit sau răsucit. Evacuarea nu se află la înălțimea potrivită (vezi secțiunea pentru instalare). Închideți robinetul de alimentare, deșurubați furtunul din spatele mașinii și asigurați-vă că filtrul este curățat și nu este blocat.
E3 (cu afișaj) 3 clipiri ale LED-urilor (fără afișaj)	Mașina de spălat nu evacuează apa. Asigurați-vă de faptul că filtrul nu este înfundat. Asigurați-vă de faptul că furtunul de evacuare nu este îndoit sau răsucit. Asigurați-vă de faptul că sistemul de evacuare nu este blocat iar apa curge fără blocaje. Încercați să evacuați apa în chiuvetă.
E4 (cu afișaj) 4 clipiri ale LED-urilor (fără afișaj)	Există prea multă spumă și / sau apă. Asigurați-vă că nu a fost utilizată o cantitate foarte mare de detergent sau un produs ce nu era destinat utilizării în mașina de spălat.
E7 (cu afișaj) 7 clipiri ale LED-urilor (fără afișaj)	Probleme cu ușa. Verificați dacă ușa este închisă corespunzător. Asigurați-vă că rufe sunt în interiorul mașinii și nu blochează închiderea ușii. Dacă ușa este blocată, opriți mașina și scoateți ștecherul din priză, așteptați 2-3 minute apoi redeschideți ușa.
Oricare alt cod	Opriți mașina și scoateți ștecherul din priză, așteptați un minut. Porniți mașina și un nou program. Dacă apare din nou eroarea, contactați un centru de service autorizat.

ALTE ANOMALII

Problemă	Cauze posibile și soluții practice
Mașina de spălat nu pornește / nu funcționează	Asigurați-vă că produsul este conectat la o priză ce funcționează.
	Asigurați-vă că există alimentare cu energie.
	Asigurați-vă că priza funcționează prin conectarea unui alt echipament.
	Ușa nu este închisă corespunzător: deschideți și închideți ușa.
	Verificați dacă programul a fost selectat corect iar butonul de pornire este apăsat.
	Asigurați-vă de faptul că mașina nu se află în modul pauză.
Curge apă pe podea lângă mașină	Acest lucru se produce datorită unor scurgeri în garnitura de etanșare dintre robinet și furtun; în acest caz, trebuie să înlocuiți garnitura.
	Verificați dacă filtrul este închis corespunzător.
Nu pornește centrifugarea	Datorită aranjării necorespunzătoare a rufelor, mașina de spălat: <ul style="list-style-type: none"> • Încearcă să echilibreze rufele, măbind timpul de centrifugare. • Reduce viteza de centrifugare pentru a reduce vibrațiile și zgomotul. • Exclde centrifugarea pentru a proteja mașina.
	Asigurați-vă că rufele sunt echilibrate. Dacă nu, aranjați-le, introduceți-le la loc și reporniți programul.
	Apa nu a fost evacuată complet: așteptați câteva minute. Dacă problema persistă, vezi secțiunea Eroarea 3.
	Unele modele sunt prevăzute cu funcția "fără centrifugare": verificați să nu fie activată.
	Verificați să nu fie activate unele opțiuni ce pot modifica centrifugarea.
	Utilizarea unei cantități prea mari de detergent poate împiedica pornirea centrifugării.
În timpul centrifugării se aud vibrații puternice / zgomote	Mașina de spălat nu este așezată la nivel: dacă este nevoie, reglați picioarele așa cum este indicat în secțiunea corespunzătoare.
	Asigurați-vă că șuruburile de transport, dopurile din cauciuc și distanțierele au fost îndepărtate.
	Asigurați-vă că nu sunt obiecte străine în interiorul cuvei (monede, nasturi, etc.).

Garanția standard a producătorului acoperă avariile cauzate de defecte mecanice sau electrice datorate unor omisiuni ale producătorului. În cazul în care o defecțiune se dovedește a fi provocată de factori din afara produsului furnizat, utilizarea necorespunzătoare sau ca urmare a nerespectării instrucțiunilor de utilizare, se poate aplica o taxă.

Folosirea detergenților ecologici fără fosfat poate cauza următoarele:

- **Apa de clătire evacuată este tulbure:** acest efect este legat de zeoliții în suspensie care nu au efecte negative asupra eficienței clătirii.
- **Pulbere Albă (zeoliți) pe rufe la sfârșitul spălării:** acest lucru este normal, pudra nu este absorbită de material și nu schimbă culoarea rufelor.
- **Spumă în apa de la ultima clătire:** acest lucru nu indică neaparat o clătire necorespunzătoare.
- **Spumă abundentă:** acest lucru se datorează adesea agenților tensioactivi anionici ce se regăsesc în detergenți și care sunt greu de eliminat din rufe. În aceste cazuri nu este necesară rularea unei etape suplimentare de clătire, nu va avea nici un efect.

Dacă problema persistă sau suspectați o defecțiune, contactați imediat un centru de service autorizat.

Este recomandabil să utilizați întotdeauna piese de schimb originale, disponibile în centrele de service autorizate.

Garanție

Produsul este garantat în termenii și condițiile stabilite în certificatul furnizat împreună cu produsul.

Certificatul de garanție trebuie să fie completat corespunzător și păstrat, deoarece va trebui să fie prezentat centrului de service autorizat în cazul în care apelați la acesta.

Producătorul își declină orice responsabilitate pentru greșelile de tipar din manualul acestui produs. Mai mult decât atât, își rezervă de asemenea dreptul de a face orice modificări considerate utile pentru produsele sale fără a schimba caracteristicile lor esențiale.

RO

Ďakujeme za výber práčky značky **Candy**. Sme si istí, že vám pomôže vyprať oblečenie, každý jemný kúsok každý deň.

Pozorne si prečítajte tento návod pre správne a bezpečné užívanie spotrebiča a pre užitočné tipy ohľadom údržby.



Spotrebič používajte len po dôkladnom preštudovaní týchto pokynov. Majte tento návod vždy po ruke a v dobrom stave pre prípadného ďalšieho majiteľa.

Skontrolujte, či je so spotrebičom dodaný tento návod, záručný list, adresy servisných stredísk a štítkov s energetickou účinnosťou. Skontrolujte, či je zástrčka, diel na odtokovú hadicu a zásobník pracích prostriedkov alebo zásobník na bielidlo (iba pri niektorých modeloch) súčasťou dodávky. Odložte si všetky tieto diely na bezpečnom mieste.

Každý výrobok je označený jedinečným 16-miestnym kódom, tiež nazývaným „sériové číslo“, vytlačeným na štítku na spotrebiči (oblasť otvoru) alebo v dokumentácii vo vnútri výrobku. Tento kód je špecifickou ID kartou produktu, ktorú potrebujete k registrácii a na kontakt s **Candy** servisným strediskom.

Životné prostredie



Tento spotrebič je označený podľa Európskej smernice 2012/19/EU O odpade z elektrických a elektronických zariadení (OEEZ).

OEEZ obsahujúce znečisťujúce látky (ktoré môžu spôsobovať negatívne dopady na životné prostredie) a základné komponenty (ktoré je možné opäť využiť). Je potrebné podrobiť OEEZ špecifickému zaobchádzaniu, pre odstránenie a likvidáciu všetkých znečisťujúcich látok a obnovu a recykláciu všetkých materiálov. Jednotlivci môžu zohrať dôležitú úlohu pri zaistení, aby OEEZ nezostalo problémom pre životné prostredie; je dôležité dodržiavať určité základné pravidlá:

- OEEZ sa nesmie likvidovať spoločne s bežným komunálnym odpadom.
- OEEZ musí byť odovzdané na príslušných zberných miestach spravovaných obcou alebo mestom alebo príslušnými podnikmi. V mnohých krajinách sa uskutočňuje pri veľkých OEEZ zber z domu.

V mnohých krajinách, keď si zakúpite nový spotrebič, starý je možné odovzdať predajcovi, ktorý ho bezplatne vyzdvihne na základe výmeny jedného za druhý, ak ide o zariadenie ekvivalentného typu a má rovnaké funkcie ako dodávané zariadenie.

SK

Obsah

1. ZÁKLADNÉ BEZPEČNOSTNÉ PRAVIDLÁ
2. INŠTALÁCIA
3. PRAKTICKÉ RADY
4. ÚDRŽBA A ČISTENIE
5. PRÍRUČKA RÝCHLEHO ŠTARTU
6. OVLÁDACIE PRVKY A PROGRAMY
7. CYKLUS SUŠENIA
8. AUTOMATICKÝ CYKLUS PRANIA/SUŠENIA
9. ODSTRÁNENIE MOŽNÝCH PROBLÉMOV A ZÁRUKA

1. ZÁKLADNÉ BEZPEČNOSTNÉ PRAVIDLÁ

- Tento spotrebič je určený na používanie v domácnosti a podobných miestach:
 - Zamestnanecké kuchyne v predajniach, kanceláriách alebo inom pracovnom prostredí;
 - Na farmách;
 - Klientmi hotelov, motelov a iných ubytovacích zariadení;
 - Na mieste pre výdaj raňajok.Iné použitie tohto spotrebiča mimo domáceho prostredia alebo pre typické domáce činnosti, ako je komerčné využitie odborníkmi alebo skúsenými užívateľmi, je vylúčené z vyššie uvedených aplikácií. Ak nepoužívate spotrebič v súlade s vyššie uvedenými podmienkami, môže sa skrátiť jeho životnosť a môžete stratiť právo na záručnú opravu. Akékoľvek poškodenie spotrebiča vyplývajúce z použitia iného ako domáceho (aj keď sa nachádza v domácnosti) nebude akceptované výrobcom pri uplatnení záruky.
 - Tento spotrebič môžu používať deti od 8 rokov a osoby so zníženými fyzickými, senzorickými alebo mentálnymi schopnosťami, alebo bez dostatočných skúseností a znalostí, pokiaľ sú pod dohľadom alebo boli poučené o bezpečnom používaní spotrebiča a porozumeli možnému riziku.
- Nedovoľte deťom hrať sa so spotrebičom. Čistenie a údržbu nesmú vykonávať deti bez dozoru.
- Nedovoľte deťom hrať sa so spotrebičom.
 - Deti do 3 rokov držte mimo dosah, pokiaľ nie sú neustále pod dohľadom.
 - Ak je poškodený prívodný kábel, musí ho vymeniť výrobca, jeho servisný technik alebo podobne kvalifikovaná osoba, aby sa zabránilo nebezpečenstvu.
 - Na pripojenie vody používajte len hadice dodané so spotrebičom (nepoužívajte staré hadice).
 - Tlak vody musí byť v rozsahu od 0,05 MPa až 0,8 MPa.
 - Zabezpečte, aby koberec neblokoval dno práčky a vetracie otvory.
 - Stav vypnutia zabezpečíte nastavením príslušného symbolu na ovládacom prvku do vertikálnej pozície. Akákoľvek iná pozícia tohto ovládača práčku zapne (len pre modely s gombíkom programov).
 - Konečný cyklus práčky bude bez ohrevu (cyklus chladenia) pre zaistenie, že bielizeň zostala pri teplote, ktorá nepoškodí bielizeň.



UPOZORNENIE:

Nikdy nezastavujte spotrebič pred ukončením cyklu sušenia, ak rýchlo nevyberiete bielizeň a nerozprestrete ju pre rozptýlenie tepla.

- Po inštalácii musíte práčku umiestniť tak, aby zostala zástrčka ľahko prístupná.
- Spotrebič sa nesmie inštalovať za uzamykateľné dvere, posuvné dvere alebo za dvere so závesmi na opačnej strane k spotrebiču tak, že je úplné otváranie dvierok spotrebiča blokové.
- Maximálna kapacita suchej bielizne závisí od modelu (viď ovládací panel).
- Spotrebič sa môže používať, ak boli na čistenie použité priemyslové chemikálie.
- V spotrebiči nesaňte nevypratú bielizeň.
- Bielizeň znečistená látkami ako je olej, acetón, alkohol, benzín, kerozén, odstraňovač škvŕn, terpentín, vosk a odstraňovač vosku musíte vyprať v horúcej vode s dodatočným množstvom pracieho prostriedku pred sušením v sušičke.
- Bielizeň z penovej gummy (latexová pena), kúpacia čapica, vodeodolné textilie, pogumované diely a bielizeň alebo vankúše plnené penou sa nesmú sušiť v tomto spotrebiči.
- Aviváže alebo podobné prostriedky musíte používať podľa pokynov výrobcu týchto prostriedkov.
- Olejom znečistená bielizeň sa môže vznietiť, hlavne pri vystavení teplu, napríklad v sušičke. Bielizeň sa zahreje, spôsobí oxidačnú reakciu oleja, oxidácia tvorí teplo. Ak teplo nemôže uniknúť, bielizeň sa zahreje dostatočne na vznik ohňa. Hromadenie alebo skladovanie olejom napustených látok môže zabrániť úniku tepla a zvýšiť riziko požiaru.
- Ak látky nevyhnutne obsahujú olej, alebo boli kontaminované vlasmi ošetrovacími výrobkami a vložené do spotrebiča, je nutné ich najskôr vyprať v horúcej vode s pridaným množstvom pracieho prostriedku. Toto zníži, ale neodstráni nebezpečenstvo.
- Z vreciek vyberte všetky predmety ako sú zapaľovače a zápalky.

- Pre nahliadnutie popisu výrobku navštívte stránku výrobcu.

Bezpečnostné pokyny

- Pred čistením alebo údržbou práčky odpojte zástrčku od sieťovej zásuvky a zastavte ventil prívodu vody.
- Uistite sa, či je elektrický systém uzemnený. V opačnom prípade vyhľadajte odborný servis.
- Nepoužívajte prevodníky, viacnásobné zásuvky ani predlžovacie káble.



UPOZORNENIE:

Počas prania môže voda dosahovať veľmi vysokú teplotu.

- Pred otvorením dverí sa uistite, či nie je v bubne voda.
- Pri odpájaní spotrebiča neťahajte za prívodný kábel.
- Nevystavujte práčku dažďu, priamemu slnečnému žiareniu ani iným poveternostným vplyvom.
- Pri premiestňovaní nezdvíhajte práčku za ovládacie prvky ani

zásobník pracích prostriedkov; počas prepravy nikdy nepokladajte práčku otvorom na vozík. Pri zdvíhaní odporúčame asistenciu druhej osoby.

- V prípade poruchy práčku vypnite, zavrite ventil prívodu vody a nemanipulujte so spotrebičom. Ihneď kontaktujte najbližšie servisné stredisko a používajte len originálne náhradné diely. Nedodržaním týchto pokynov môžete negatívne ovplyvniť bezpečnosť spotrebiča.

Umiestnením značky  na produkt deklarujeme na vlastnú zodpovednosť zhodu so všetkými požiadavkami EÚ týkajúcimi sa bezpečnosti, zdravia a životného prostredia, ktoré sú zakotvené v legislatíve a týkajú sa daného produktu.

2. INŠTALÁCIA

- Prerežte spojovacie pásky hadíc, nepoškodte hadice a prívodný kábel
- Vyskrutkujte **2** alebo **4** skrutky (**A**) na zadnej strane spotrebiča a vyberte **2** alebo **4** poistky (**B**) podľa **obrázku 1**.
- Prekryte **2** alebo **4** otvory použitím dodaných krytiék.
- Ak je práčka určená na **vstavenie**, po prerezaní spojovacích pásov vyskrutkujte **3** alebo **4** skrutky (**A**) a dajte dolu **3** alebo **4** podložky (**B**).
- V prípade niektorých modelov, **1** alebo **viac** podložiek spadne do spotrebiča: nakloňte práčku dopredu a vyberte ich. Prekryte otvor pomocou krytiék dodaných so spotrebičom.



UPOZORNENIE:

Držte obalové materiály mimo dosah detí.

- Umiestnite „polionda“ panel na dno podľa **obrázku 2** (podľa modelu, zvolte verziu **A**, **B** alebo **C**).

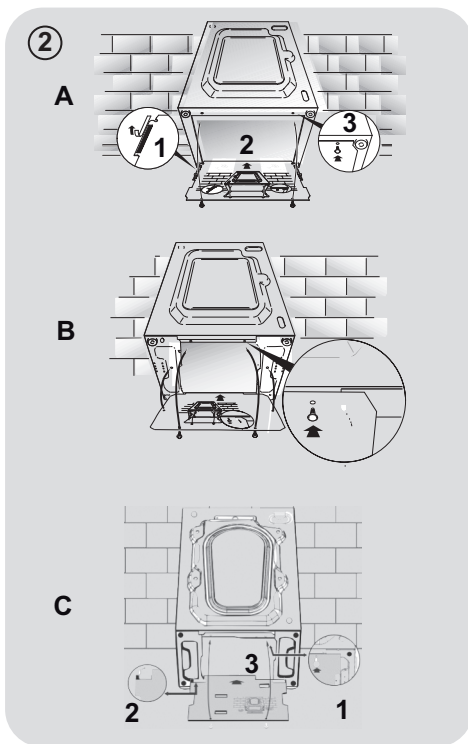
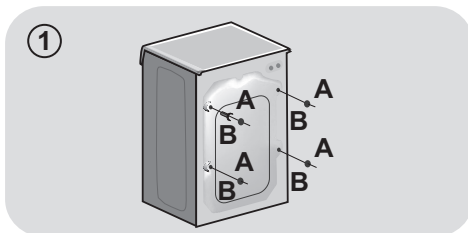

SK

Prípojenie vody

- Pripojte hadicu na vodu ku kohútiku (**obr.3**) a použite iba hadicu dodanú s výrobkom (nepoužívajte staré súpravy hadíc).
- Niektoré modely môžu obsahovať jednu alebo viac z nasledujúcich funkcií:
- **HOT&COLD (obr. 4):** nastavenie pripojenia vody na horúcu a studenú vodu pre vyššiu úsporu energie. Pripojte šedú hadicu k ventilu studenej vody ❄ a červenú k ventilu horúcej vody. Práčku je možné pripojiť len k ventilu studenej vody: v takom prípade sa môžu niektoré programy spustiť o niekoľko minút neskôr.

- **AQUASTOP (obr. 5):** zariadenie umiestnené na prívodnej hadici, ktoré zastaví prívod vody v prípade poškodenia hadice; v tomto prípade sa zobrazí červený symbol v okienku "A" a hadicu musíte vymeniť. K odskrutkovaniu matice stlačte jednosmerné poistné zariadenie "B".

- **AQUAPROTECT - PRÍVODNÁ HADICA S OCHRANOU (obr. 6):** Ak voda pretečie z hlavnej internej hadice "A", transparentný izolačný plášť "B" udrží vodu na dokončenie pracieho cyklu. Na konci cyklu kontaktujte autorizované servisné stredisko pre výmenu prívodnej hadice.

Umiestnenie

- Postavte práčku k stene, neprítlačte ani neohnite hadicu a umiestnite odtokovú hadicu do umývadla alebo radšej pripojte k odpadovému potrubiu vo výške najmenej 50 cm s priemerom väčším ako je priemer hadice práčky (**obr. 7**).

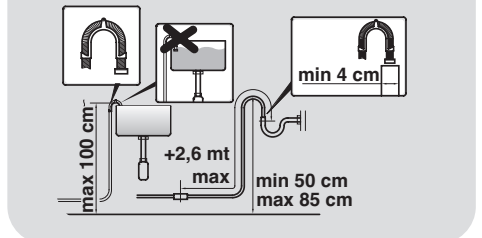
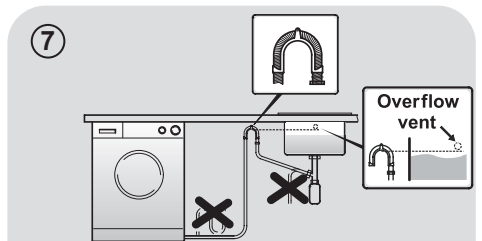
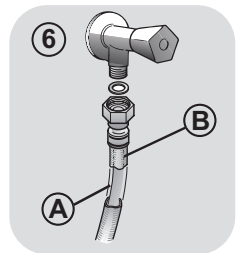
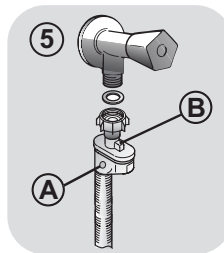
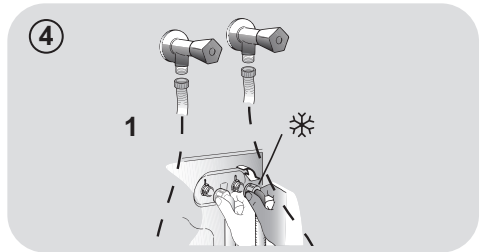
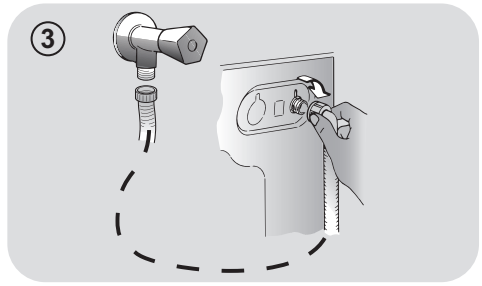

- Vyrovnajte spotrebič pomocou nožičiek podľa **obrázku 8**:
 - a. otočením matice v smere hodinových ručičiek uvoľníte skrutku;
 - b. otáčajte nožičkou pre zvýšenie alebo zníženie, až kým sa nedotkne podlahy;
 - c. zafixujte nožičku otočením matice, kým sa nedotkne spodnej časti skrinky práčky.
- Spotrebič pripojte.

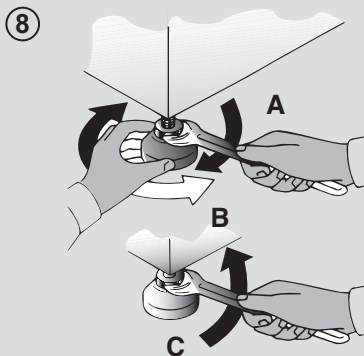

UPOZORNENIE:

V prípade potreby výmeny prírodného kábla kontaktujte autorizované servisné stredisko.

Zásobník pracích prostriedkov

Zásobník pracích prostriedkov je rozdelený na 3 časti podľa **obrázku 9**:

- priestor "1": prací prostriedok na predpranie;
- priestor "☼": pre špeciálne prísady, aviváže, škrob, a pod.;

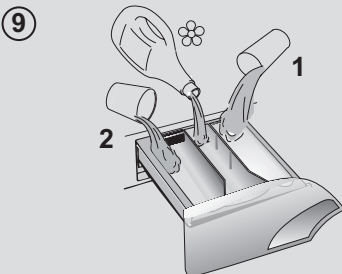

UPOZORNENIE:

Používajte len tekuté prostriedky; práčka automaticky nastaví dávkovanie prísad pri každom cykle počas posledného plákania.

- priestor "2": prací prostriedok na hlavné pranie.

Pri niektorých modeloch je dodaná tiež nádoba na tekuté prací prostriedky (obr.10). V prípade jej použitia ju vložte do časti "2". Týmto spôsobom sa tekutý prací prostriedok dostane do bubna v správnej chvíli. Nádobu môžete použiť tiež na bielicidlo pri voľbe programu „Plákanie“.

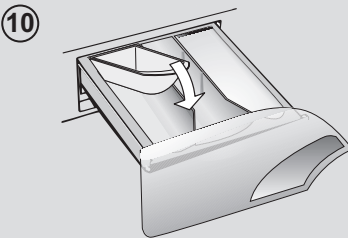

UPOZORNENIE:

Niektoré prací prostriedky sa ťažko odstraňujú. V takom prípade odporúčame použitie vloženia nádoby do bubna (príklad n obrázku 11).

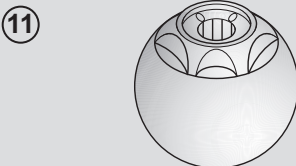

3. PRAKTICKÉ RADY

Vkladanie bielizne

UPOZORNENIE: pri triedení bielizne sa uistite:

- vyberte z bielizne kovové predmety, ako sú mince, sponky;
- zapnite gombíky, zavrite zipsy, stiahnite voľné a dlhé pásy;
- zo záclon odnímate kolieska;
- dodržiavajte upozornenie na štítku bielizne;
- pre odstránenie odolných škvŕn použite príslušné prostriedky.

- Pri praní kobercov, prikrývkov alebo iných ťažkých tkanín odporúčame vynechať odstreďovanie.
- Pri praní vlny sa uistite, že je ju možné prať v práčke. Skontrolujte štítok na bielizni.

Užitočné odporúčania pre užívateľa

Typy na ekonomické využitie spotrebiča.

Maximalizujte veľkosť náplne

- Najlepšie výsledky šetrenia energie, vody a pracích prostriedkov dosiahnete využitím maximálnej kapacity práčky. Ušetríte až 50% energie praním plnej náplne namiesto 2 polovičných náplní.

Potrebuje predpranie?

- Používajte len na veľmi znečistenú bielizeň! ŠETRÍTE prací prostriedok, čas, vodu a 5 až 15% energie vynechaním predprania v prípade bežne znečistenej bielizne.

Je potrebná horúca voda?

- Odstráňte škvŕny odstraňovačom alebo namočte bielizeň vo vode pred praním pre zníženie potreby programu s horúcou vodou. Voľbou programu 60°C môžete ušetriť až 50% energie.

Pred použitím sušiaceho programu (PRÁČKY-SUŠIČKY)

ŠETRÍTE energiu a čas voľbou vysokej rýchlosti otáčok odstredenia pre zníženie obsahu vody v bielizni pred použitím programu sušenia.

Nasleduje **rýchla príručka** s tipmi a odporúčaniami o **použití pracích prostriedkov pri rôznych teplotách**. V každom prípade si vždy prečítajte pokyny na pracom prostriedku na jeho správne použitie a dávkovanie.

Pri praní veľmi znečistenej bielej bielizne odporúčame použiť program na bavlnu s teplotou 60°C a vyšší a bežný prací prostriedok (heavy duty), obsahujúci bielidla, ktoré ponúkajú výnimočné výsledky pri stredných /vysokých teplotách.

Pri praní medzi 40°C a 60°C musí byť druh použitého pracieho prostriedku vhodný na konkrétny typ vlákna a stupeň znečistenia. Bežné pracie prášky sú vhodné na „biele“ alebo farebné odolné tkaniny so silným znečistením, zatiaľ čo tekuté pracie prostriedky alebo prášky „s ochranou farby“ sú vhodné pre farebné látky s vysokým stupňom znečistenia.

Pri praní pri teplote pod 40°C odporúčame použitie tekutých pracích prostriedkov alebo prostriedkov špeciálne označených ako vhodné na pranie pri nízkej teplote.

Pri praní vlny alebo hodvábu používajte len pracie prostriedky určené výhradne pre tieto látky.

4. ÚDRŽBA A ČISTENIE

Na čistenie vonkajších častí práčky použite vlhkú utierku, nepoužívajte drsné prášky, alkohol ani rozpúšťadlá. Práčka nevyžaduje žiadnu špeciálnu údržbu: vyčistíte zásobník pracích prostriedkov a filter; niekoľko tipov o premiestňovaní práčky alebo dlhodobom odstavení je popísaných nižšie.

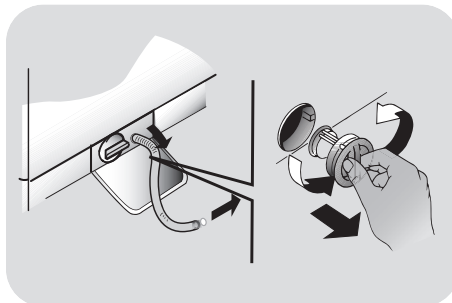

Čistenie zásobníka pracích prostriedkov

- Odporúčame čistiť zásobník pracích prostriedkov, aby ste zabránili hromadeniu zvyškov prostriedkov a prísad.
- K tomu vytiahnite zásobník miernym ťahom, vyčistite pod tečúcou vodou a zasuňte na miesto.

Čistenie filtra

- Práčka je vybavená špeciálnym filtrom na zachytenie veľkých zvyškov, ako sú gombíky alebo mince, ktoré môžu upchať odtokový otvor.
- **LEN V PRÍPADE NIEKTORÝCH MODELOV:** vyberte hadičku, odstráňte uzáver a zachyťte vodu do nádoby.
- Pred vyskrutkovaním filtra odporúčame vložiť pod neho utierku na zachytenie vody.
- Otočte filter proti smeru hodinových ručičiek po bod zastavenia vo vertikálnej pozícii.
- Vyberte a vyčistite filter; po skončení ho nasadte otočením v smere hodinových ručičiek.
- Opakujte predchádzajúce kroky v opačnom poradí na zostavenie všetkých dielov.

Odporúčania v prípade premiestňovania a dlhodobého odstavenia spotrebiča

- V prípade že budete skladovať práčku v nevykurovanej miestnosti dlhší čas, vypustíte všetku vodu z rúr.
- Odpojte práčku od elektrickej siete.
- Znížte koniec hadice nad misu a vypustíte zvyšnú vodu.
- Po vypustení pripevnite hadicu remeňom.

SK

5. PRÍRUČKA RÝCHLEHO ŠTARTU

Táto práčka automaticky prispôsobí hladinu vody podľa typu a množstva bielizne. Tento systém ponúka skvelú úsporu energie a značnú redukciu dĺžky prania.

Voľba programu

- Zapnite práčku a zvolte požadovaný program.
- Nastavte teplotu prania a stlačte požadované tlačidlo „možnosti“.

SUŠENIE

Ak chcete spustiť cyklus sušenia automaticky po praní, zvolte požadovaný program pomocou tlačidla VOLBY SUŠENIA.

V opačnom prípade bude možné dokončiť pranie a potom zvoliť program sušenia a náplň.

- Stlačením tlačidla ŠTART/PAUZA spustíte pranie.
- Na konci programu sa zobrazí správa "End" (Koniec) alebo sa rozsvieti príslušná LED kontrolka.

Pred otvorením dvierok počkajte, pokiaľ kontrolka ZAMKNUTÉ DVIERKA nezhasne.

- Vypnite práčku.

Pre akýkoľvek typ prania viď tabuľku programov a postupujte podľa tohto poradia.

Technické údaje

Tlak vody:

min 0,05 Mpa / max 0,8 Mpa

Otáčky pri odstredení:

viď štítko so základnými údajmi.

Max.príkon/ Istenie/ Napätie napájania:

viď štítko so základnými údajmi.

6. OVLÁDACIE PRVKY A PROGRAMY

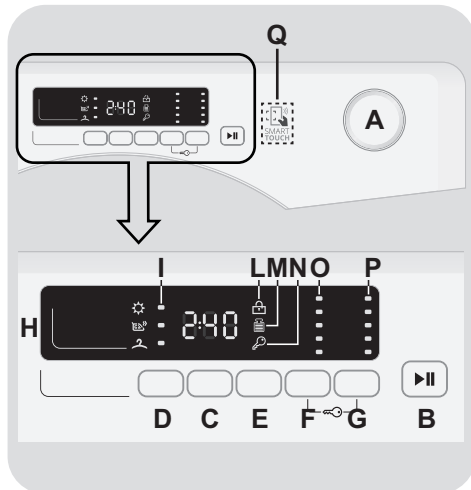

- A Volič programov s pozíciou OFF
- B Tlačidlo ŠTART/PAUZA
- C Tlačidlo ODLOŽENÉHO ŠTARTU
- D Tlačidlo VOLBA SUŠENIA / FUNKCIA PARY
- E Tlačidlo RÝCHLY/STUPEŇ ZNEČISTENIA
- F Tlačidlo VOLBA TEPLoty
- G Tlačidlo VOLBA OTÁČOK Odstredenia
- F+G UZAMKNUTIE TLAČIDIEL
- H Digitálny displej
- I Kontrolky VOLBA SUŠENIA
- L Kontrolka ZAMKNUTÉ DVIERKA
- M Kontrolka KG DETECTOR
- N Kontrolka UZAMKNUTIE TLAČIDIEL
- O Kontrolky VOLBA TEPLoty
- P Kontrolky VOLBA OTÁČOK Odstredenia
- Q Oblasť SMART TOUCH

Volič programov s pozíciou OFF

Po otočení voliča programov sa rozsvieti displej na zobrazenie nastavenia pre zvolený program. Pre úsporu energie na konci cyklu alebo v čase nečinnosti sa úroveň jasnosti zníži.

Poznámka: pre vypnutie spotrebiča nastavte volič programov do pozície OFF.

- Stlačením tlačidla **ŠTART/PAUZA** spustíte zvolený cyklus.
- Po voľbe programu zostane volič programov do konca cyklu v nastavenej pozícii.
- Po zobrazení slova "End" (**Koniec**) na displeji a vypnutí ikony zámky, môžete dvierka otvoriť.
- Práčku vypnite otočením voliča do pozície **OFF**.

Na konci každého cyklu alebo pred spustením nového cyklu musíte nastaviť volič programov späť do pozície OFF.

Tlačidlo ŠTART/PAUZA

Zatvorte dvierka PRED stlačením tlačidla ŠTART/PAUZA.

- Stlačením spustíte zvolený cyklus.

Po stlačení tlačidla ŠTART/PAUZA spotrebič chvíľu čaká, kým začne fungovať.

PRIDANIE ALEBO ODOBRANIE BIELIZNE PO TOM, ČO BOL PROGRAM UŽ SPUSTENÝ (PAUZA)

- Stlačte a podržte tlačidlo **ŠTART/PAUZA** na cca **2 sekundy** (niektoré svetelné indikátory a indikátor zostávajúceho času budú blikať – to znázorňuje, že práčka bola zastavená).

- Pred otvorením dvierok počkajte, pokiaľ kontrolka **ZAMKNUTÉ DVIERKA** nezhasne.

Skôr ako otvoríte dvierka, skontrolujte, či je hladina vody pod dvierkami, aby ste zabránili vytečeniu.

- Po tom, čo ste pridali alebo odobrili bielizeň, zatvorte dvierka a stlačte tlačidlo **ŠTART/PAUZA** (program sa spustí vo fáze, kde bolo pranie prerušené).

ZRUŠENIE PROGRAMU

- Pre zrušenie programu nastavte volič programov do pozície **OFF**.
- Počkajte **2 minúty**, kým bezpečnostná poistka neumožní otvorenie dverí práčky.

Tlačidlo ODLOŽENÉHO ŠTARTU

- Toto tlačidlo Vám umožňuje nastaviť odložený štart pracieho cyklu až o **24 hodín**.
- Pre odloženie štartu postupujte nasledovne:
 - Nastavte požadovaný program.
 - Jedno stlačenie tlačidla aktivuje funkciu (na displeji sa zobrazí **h00**) a následne opätovným stlačením nastavte **1 hodinové** odloženie (na displeji se zobrazí **h01**). Prednastavené odloženie sa zvýši o **1 hodinu** každým stlačením tlačidla, až do **h24**, v tomto bode ďalším stlačením začnete opäť od nuly.
 - Potvrďte stlačením tlačidla **ŠTART/PAUZA**. Spustí sa odpočítavanie a po jeho skončení sa automaticky spustí program.
- Odložený štart je možné zrušiť otočením programátora do polohy **OFF**.

Ak nastane výpadok v elektrickej sieti počas prevádzky spotrebiča, špeciálna pamäť uloží zvolený program a po obnovení dodávky energie pokračuje od miesta prerušenia.

Tlačidlo prídavných možností musíte zvoliť pred stlačením tlačidla START/PAUZA.

Ak zvolíte možnosť nekompatibilnú so zvoleným programom, kontrolka možnosti bude blikať a potom zhasne.



UPOZORNENIE:

Po zrušení cyklu sušenia začne fáza vychladnutia a musíte počkať približne 10/20 minút pred tým, ako otvoríte dvierka.

Tlačidlo VOLĽBA SUŠENIA / FUNKCIA PARY

Toto tlačidlo umožňuje zvoliť medzi dvoma možnosťami:

- VOLĽBA SUŠENIA

- **Spustí automatický prací / sušiaci cyklus:**
Po výbere pracieho programu podľa typu bielizne, vyberte úroveň sušenia stlačením tohto tlačidla. Na konci pracieho programu sa zvolený sušiaci cyklus automaticky spustí.

Pokiaľ bude vybraný prací program, ktorý nie je kompatibilný s automatickým sušením, nie je možná aktivácia tejto funkcie.

Nie je možné prekročiť maximálnu kapacitu náplne bielizne pre sušenie uvedenú v tabuľke programov, inak sa bielizeň dostatočne nevysuší.

- Ak chcete pred začiatkom programu zrušiť výber, opakovane stlačte tlačidlo, pokiaľ sa svetelné ukazovatele nevyplnú, alebo otočte ovládačom do pozície OFF.
- **Vybrať iba sušiaci cyklus:**
Po výbere sušiacieho programu ovládačom podľa typu tkaniny je pomocou tohto tlačidla možné zvoliť stupeň sušenia (s výnimkou programu sušenie vlny).
- Ak chcete zrušiť cyklus počas fázy sušenia, stlačte tlačidlo na približne 3 sekundy.

- Po zobrazení slova "End" (Koniec) na displeji a vypnutí ikony zámky, môžete dvierka otvoriť.

Môžete taktiež zrušiť sušiaci cyklus otočením programového ovládača do polohy OFF (VYPNÚŤ). Je potrebné počkať na koniec fázy chladenia (10/20 minút) a na vypnutie ikony zámky pred otvorením dvierok.

- FUNKCIA PARY

Po výbere "JEDNODUCHÉ ŽEHLENIE" zvolíte z troch rôznych intenzít parných procedúr, ktoré sú vhodné pre suché alebo mokré oblečenie a podľa typu tkaniny:

- Jednoduché žehlenie - Syntetické/ Zmiešané (predvolená možnosť) P1 sa zobrazí na displeji

Tento program je vhodný pre syntetickú a zmiešanú bielizeň. V prípade mokrej bielizne (tzn. po praní) je program určený pre vyrovnanie pokrčenia po odstredení, v prípade suchej bielizne pomáha k dosiahnutiu optimálnej úrovne vlhkosti pre jednoduché žehlenie. Stredná dĺžka programu.

- Jednoduché žehlenie - Bavlna (iba tlačidlo) P2 sa zobrazí na displeji

Tento program je navrhnutý pre bavlnené oblečenie. V prípade mokrej bielizne (tzn. po praní) je program určený pre vyrovnanie pokrčenia po odstredení, v prípade suchej bielizne pomáha k dosiahnutiu optimálnej úrovne vlhkosti pre jednoduché žehlenie. Stredná dĺžka programu.

- Oživenie bielznej parou (stlačenie dvoch tlačidiel) P3 sa zobrazí na displeji

Tento cyklus umožňuje vyrovnať pokrčené oblečenie po nosení pomocou pôsobenia pary. Program sa skladá z počiatkovej fázy, v ktorej sa para spustí, a konečnej fázy, v ktorej je prebytok vlhkosti odstránený, aby sa oblečenie mohlo ihneď použiť. Tento cyklus je vhodný pre suché oblečenie.

Táto funkcia je vhodná pre maximálne 1,5 kg náplne.

Tlačidlo RÝCHLY/STUPEŇ ZNEČISTENIA

Toto tlačidlo umožňuje zvoliť dve rôzne možnosti, v závislosti od zvoleného programu.

- RÝCHLY

Tlačidlo bude aktívne, ak zvolíte **RÝCHLY (14/30/44 Min.)** program na ovládači a umožňuje zvoliť jednu z troch uvedených dĺžok trvania programu.

- STUPEŇ ZNEČISTENIA

- Po voľbe programu sa automaticky zobrazí čas pre daný program.
- Táto možnosť umožňuje výber z 3 úrovní intenzity, ktoré upravujú dĺžku programu, v závislosti od stupňa znečistenia bielznej (je možné použiť len s určitými programami uvedenými v tabuľke programov).

Tlačidlo VOĽBA TEPLoty

- Toto tlačidlo vám umožňuje zmeniť teplotu pracieho cyklu.
- Teplotu nie je možné zvýšiť nad maximálnu povolenú hodnotu pre daný program, za účelom ochrany tkanín.
- Ak chcete uskutočniť studené pranie, nesmie svietiť žiadny indikátor.

Tlačidlo VOĽBA OTÁČOK ODSTREDENIA

- Stlačením tohto tlačidla môžete znížiť otáčky odstredenia alebo odstredenie úplne vylúčiť.
- Ak štítko neuvádza konkrétne informácie, je možné použiť maximálne otáčky uvedené v programe.

Aby ste zabránili poškodeniu látky, nie je možné zvýšiť otáčky nad maximálne povolené programom.

- Pre opätovnú aktiváciu cyklu odstredenia stlačte tlačidlo, pokiaľ sa nezobrazia požadované otáčky.
- Otáčky odstredenia môžete upraviť bez prerušenia činnosti práčky.

Nadmerné dávkovanie pracieho prostriedku môže viesť k tvorbe veľkého množstva peny. Ak spotrebič zistí nadmerné množstvo peny, môže vylúčiť fázu odstredenia alebo predĺžiť trvanie programu a zvýšiť spotrebu vody.

Spotrebič je vybavený špeciálnym elektronickým zariadením, ktoré bráni cyklu odstredenia v prípade nevyváženej bielznej. Tým sa zníži hluk a vibrácie spotrebiča a tak sa predĺži aj jeho životnosť.

UZAMKNUTIE TLAČIDIEL

- Súčasným stlačením tlačidiel **VOĽBA TEPLoty** a **VOĽBA OTÁČOK ODSTREDENIA** na približne **3 sekundy** môžete uzamknúť tlačidlá. Týmto spôsobom môžete zabrániť pred nežiadúcou zmenou programu stlačením tlačidla počas cyklu.
- Uzamknutie tlačidiel môžete ľahko zrušiť opätovným stlačením rovnakých tlačidiel alebo vypnutím spotrebiča.

Digitálny displej

Indikačný systém displeja umožňuje neustále informovanie o stave spotrebiča.

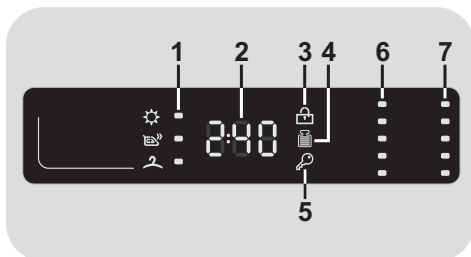

1) KONTROLKY VOĽBA SUŠENIA

- Ikony zobrazujú stupne suchosti, ktoré môžu byť vybraté pomocou príslušného tlačidla:

 **EXTRA SUCHÉ**
(Vhodné pre uteráky, župany a objemnú bielizeň).

 **SUCHÉ NA ŽEHLENIE**
(Zanecháva bielizeň pripravenú na žehlenie).

 **SUCHÉ NA ULOŽENIE**
(Pre oblečenie, ktoré sa nemusí žehliť).

2) TRVANIE CYKLU

- Po voľbe programu displej automaticky zobrazí dobu trvania cyklu, ktorá sa môže meniť v závislosti od zvolených prídavných možností.
- Po spustení programu budete konštantne informovaní o zostávajúcom čase do konca programu.
- Spotrebič vypočíta čas do konca zvoleného programu na základe štandardnej náplne, počas cyklu spotrebič upraví čas podľa veľkosti a zloženia náplne.

3) KONTROLKA ZAMKNUTÉ DVIERKA

- Ikona indikuje uzamknuté dvierka.

Zavrite dvierka PRED stlačením tlačidla ŠTART/PAUZA.

- Po stlačení tlačidla **ŠTART/PAUZA** so zatvorenými dvierkami bude kontrolka chvíľu blikať a potom zostane svietiť.

Ak nie sú dvierka správne zatvorené, kontrolka bude blikať približne 7 sekúnd, potom sa príkaz spustenia automaticky zruší. V takom prípade zatvorte dvierka správne a stlačte opäť tlačidlo ŠTART/PAUZA.

- Pred otvorením dvierok počkajte, pokiaľ kontrolka ZAMKNUTÉ DVIERKA nezhasne.

4) KONTROLKA Kg Detector (*funkcia je aktívna iba pri niektorých programoch*)

- Počas prvých minút cyklu zostane kontrolka "Kg Detector" svietiť, kým inteligentný senzor nezváži bielizeň a podľa toho nastaví trvanie cyklu, spotrebu vody a elektriny.

- Počas každej fázy prania "Kg Detector" umožňuje monitorovanie informácií o bielizni v bubne v prvých minútach prania:

- nastaví množstvo potrebnej vody;
- určí dĺžku pracieho cyklu;
- ovláda plákanie podľa typu zvolenej pranej látky;
- nastaví rytmus rotácie bubna podľa typu pranej látky;

- rozozná prítomnosť peny, v prípade potreby potom zvýši množstvo vody počas plákania;

- nastaví rýchlosť odstredovania podľa náplne, čím zabráni nevyváženosti.

5) KONTROLKA UZAMKNUTIE TLAČIDIEL

Indikátor svieti v prípade uzamknutých tlačidiel.

6) KONTROLKY VOĽBA TEPLoty

Zobrazuje nastavenú teplotu prania zvoleného programu, ktorú je možné zmeniť (ak je to možné) zodpovedajúcim tlačidlom. Ak chcete vykonať studené pranie, indikátory nesmú svietiť.

7) KONTROLKY VOĽBA OTÁČOK ODSTREDENIA

Zobrazuje otáčky odstredenia zvoleného programu, ktoré je možné zmeniť alebo odstredenie úplne vylúčiť pomocou príslušného tlačidla.



SMART TOUCH

Tento spotrebič je vybavený technológiou **Smart Touch**, ktorá umožňuje komunikáciu, prostredníctvom aplikácie, so smartfónmi s operačným systémom Android a vybavenými funkciou NFC (Near Field Communication).

- Stiahnite si aplikáciu **Candy simply-Fi**.

Aplikácia **Candy simply-Fi** je dostupná pre zariadenia so systémami Android a iOS, pre tablety a smartfóny. Môžete komunikovať so spotrebičom a získať výhodu ponúkanú Smart Touch len so smartfónmi Android vybavenými technológiou NFC, podľa nasledujúcej schémy

Android smartfón s technológiou NFC	Interakcia so spotrebičom + obsahom
Android smartfón bez NFC technológie	Len obsah
Android tablet	Len obsah
Apple iPhone	Len obsah
Apple iPad	Len obsah

FUNKCE

Hlavné funkcie aplikácie sú:

- **Voice Assistant** – príručka na výber ideálneho cyklu len s tromi hlasovými príkazmi (bielizeň/látka, farba, stupeň znečistenia).
- **Cycles** – na načítanie a spustenie nových prácich programov.

- **Smart Care** – kontrola a cykly "Auto-Clean" a príručka na odstránenie možných problémov.

- **My Statistics** – štatistika prania a tipy pre efektívnejšie využitie spotrebiča.

Získajte všetky podrobnosti o funkciách Smart Touch aplikácie v DEMO režime alebo prejdite na: www.candysmarttouch.com

POUŽITIE SMART TOUCH

PRVÝKRÁT – registrácia spotrebiča

- Otvorte menu "**Settings**" vášho Android smartfónu a aktivujte funkciu NFC v menu "**Wireless & Networks**".

V závislosti od modelu smartfónu a OS verzie systému Android môže byť proces aktivácie NFC odlišný. Vid' návod k smartfónu.

- Nastavte ovládač do pozície **Smart Touch** pre aktiváciu senzora na ovládacom paneli.

- Otvorte aplikáciu, vytvorte si užívateľský profil a zaregistrujte spotrebič pokynov na telefóne alebo podľa "**Príručky rýchleho štartu**" spotrebiča.

Ďalšie informácie, otázky a video pre ľahkú registráciu je dostupné na: www.candysmarttouch.com/how-to

DALŠIE POUŽITIE – bežné použitie

- Vždy, keď chcete spravovať spotrebič cez aplikáciu, najskôr aktivujte režim **Smart Touch** nastavením ovládača na správnu pozíciu.
- Uistite sa, či máte odomknutú obrazovku telefónu (z pohotovostného režimu) a aktivovanú funkciu NFC. V opačnom prípade postupujte podľa vyššie uvedených pokynov.
- Ak chcete spustiť prací cyklus, vložte bielizeň, prací prostriedok a zatvorte dverka.
- Zvoľte požadovanú funkciu v aplikácii (napr.: spustenie programu, kontrola cyklu, aktualizácia štatistík a pod...).
- Postupujte podľa pokynov na displeji telefónu a podľa požiadavky aplikácie ho udržiavajte **V BLÍZKOSTI** loga **Smart Touch**, ktoré sa nachádza na ovládacom paneli spotrebiča.

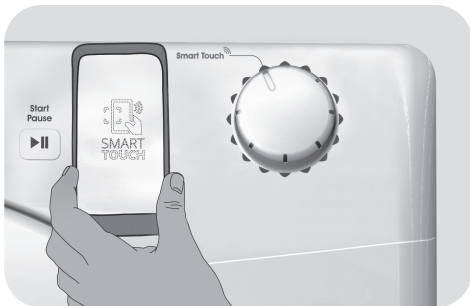

POZNÁMKY:

Umiestnite smartfón tak, že NFC anténa na zadnej strane zodpovedá pozícii Smart Touch logu spotrebiča (viď obrázok nižšie).

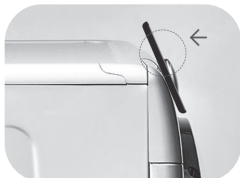





V prípade že nepoznáte pozíciu NFC antény, krúživými pohybmi ľahko pohybujte smart telefónom nad logom Smart Touch až kým aplikácia nepotvrdí pripojenie. Aby bol prenos dát úspešný, **JE NUTNÉ UDRŽIAVAŤ SMART TELEFÓN V BLÍZKOSTI OVLÁDACIEHO PANELU POČAS CELÉHO NIEKOL'KOSEKUNDOVÉHO PRIPOJENIA.** Následne Vás bude zariadenie informovať o správnom výsledku operácie a oznámi Vám, že je možné presunúť sa so smart telefónom kamkoľvek.

Hrubé obaly alebo metalické nálepky na smartfóne môžu ovplyvniť alebo brániť prenosu dát medzi telefónom a spotrebičom. V prípade potreby ich odstráňte.

Nahradením niektorých častí smart telefónu (napr. zadný kryt, batéria atď.) neoriginálnymi zložkami by mohlo dôjsť k poškodeniu NFC antény, ktoré by následne mohlo brániť plnému využitiu aplikácie.

Správa a ovládanie spotrebiča prostredníctvom aplikácie je možná len „v blízkosti“: nie je možné vykonať operácie na diaľku (napr.: z inej miestnosti; mimo domu).

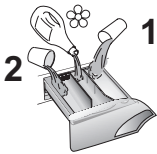
Tabuľka programov

PROGRAM		 (MAX.) * (vid' ovládací panel)								 °C (MAX.)			
		6+4 kg	6+5 kg	7+5 kg	8+5 kg	8+6 kg	9+6 kg	10+6 kg	10+7 kg		2		1
 Easy Iron	Jednoduché žehlenie	1,5	1,5	1,5	1,5	1,5	1,5	1,5	1,5	-			
 Zmiešaná	Zmiešaná ^{2) 4)}	3	3	3,5	4	4	4,5	5	5	60°	●	●	
 Baby	Baby ⁴⁾	4	4	4,5	5,5	5,5	6	6,5	6,5	60°	●	●	
 Denný 59 Min.	Denný 59 Min. ⁴⁾	2	2	2,5	3	3	3	3,5	3,5	60°	●	●	
 Rýchly	14'	1	1	1	1,5	1,5	1,5	1,5	1,5	30°	●	●	
	30'	2	2	2,5	2,5	2,5	2,5	2,5	2,5	30°	●	●	
	44'	3	3	3,5	3,5	3,5	3,5	3,5	3,5	40°	●	●	
 Bavina**	Bavina** ^{2) 4)}	6	6	7	8	8	9	10	10	60°	●	●	
 Bavina + Pre	Bavina + Predpieranie ^{2) 4)}	6	6	7	8	8	9	10	10	90°	●	●	●
 Plákacie	Plákacie	-	-	-	-	-	-	-	-	-	△	●	
 Odčerpávanie + Odstredenie	Odčerpávanie + Odstredenie	-	-	-	-	-	-	-	-	-			
 Jemná	Jemná	2	2	2,5	2,5	2,5	2,5	2,5	2,5	40°	●	●	
 Vlna/Hodváb	Vlna/Hodváb	1	1	1	2	2	2	2	2	30°	●	●	
 Vlna (sušenie)	Vlna (sušenie)	1	1	1	1	1	1	1	1	-			
 Zmiešaná (sušenie)	Zmiešaná (sušenie)	3	3	3,5	4	4	4,5	5	5	-			
 Bavina (sušenie)	Bavina (sušenie)	4	5	5	5	6	6	6	7	-			
 Smart Touch	Prispôbitelné nastavenia ovládača na spoluprácu s aplikáciou smartfónu a na stiahnutie cyklov. vid' zodpovedajúcu kapitolu). Vo výrobe je nastavený počiatočný program Auto-Clean, navrhnutý na čistenie spotrebiča.												

Prečítajte si tieto poznámky:

* Maximálna kapacita suchej bielizne závisí od modelu (viď ovládací panel).

△ (Len pre modely s priestorom na tekuté pracie prostriedky)

Pokiaľ len niekoľko kusov bielizne vyžaduje ošetrovanie bielením, môžete vykonať odstránenie škvrn v práčke.

Nalejte bielidlo do zásobníka na tekuté pracie prostriedky vloženého v priestore označeného „2“ v zásobníku pracích prostriedkov a nastavte program PLÁKANIE.

Po skončení cyklu nastavte volič programov do pozície OFF, pridajte zvyšok bielizne a pokračuje v bežnom praní s najvhodnejším programom.

- 1) Po zvolení programu sa na displeji zobrazí odporúčaná teplota, ktorú je možné zmeniť (ak je to možné) pomocou príslušného tlačidla, nie je možné ju však zvýšiť nad maximálnu povolenú pre daný program.
- 2) Pre uvedené programy môžete nastaviť trvanie a intenzitu prania pomocou tlačidla STUPEŇ ZNEČISTENIA.

3) Voľbou programu RÝCHLY na voliči programu môžete zvoliť pomocou tlačidla RÝCHLY jeden z troch dostupných rýchlych programov: 14', 30' a 44'.

4) Programy pre automatické sušenie.

INFORMÁCIA PRE TESTOVACIE LABORATÓRIÁ (Ref. EN 50229 Štandardy)

Pranie

Použite program ** s maximálnym časom prania, s maximálnou rýchlosťou odstreďovania a s teplotou 60°C. Program odporúčame aj pre test s nižšou teplotou.

Sušenie

Prvé sušenie s A kg (obsah bielizne: vankúše a uteráky) voľba programu sušenia bavlny (☺☀☀) suché do skrine (2).

Druhé sušenie s B kg (obsah bielizne: oblečky a uteráky) voľba programu sušenia bavlny (☺☀☀) suché do skrine (2).

Kapacita (bielizne) (kg)	A (kg)	B (kg)
	Prvé sušenie	Druhé sušenie
6	4	2
6	5	1
7	5	2
8	5	3
8	6	2
9	6	3
10	6	4
10	7	3

Výber programov

V prípade prania rôznych typov látok a rôzneho stupňa znečistenia obsahuje práčka špecifické programy na splnenie každej potreby prania (viď tabuľka).

BIELIZNE

Jednoduché žehlenie

Tento exkluzívny program používa paru, ktorá umožňuje znížiť a vyrovnať záhyby a dosahuje ideálnu vlhkosť pre jednoduchšie žehlenie.

Prostredníctvom špeciálneho tlačidla môžete zvoliť tri rôzne úrovne intenzity pre prispôsobenie suchej alebo mokrej bielizne, a taktiež druhu tkaniny.

Zmiešaná

Pranie a plákanie je optimalizované s rytmom rotácie bubna a hladinou vody. Jemné odstreďovanie zaisťuje zníženú tvorbu pokrčenia látok.

Baby

Tento program Vám umožňuje prať detské oblečenie pri nastavenej teplote min. 60°C. Vďaka tomuto programu bude detské oblečenie hygienicky čisté. Pre docielenie výsledku perfektného prania odporúčame použiť prací prášok namiesto pracieho gélu.

Denný 59 Min.

Tento špeciálne navrhnutý program zachováva vysoký účinok prania so značným skrátením času prania. Program je navrhnutý pre menšiu náplň (viď tabuľku programov).

Rýchly (14/30/44 Min.)

Prací cyklus odporúčaný pre malé náplne a mierne znečistenie. S týmto programom odporúčame znížiť dávkovanie prostriedku, za účelom úspory. Voľbou programu RÝCHLY a pomocou tlačidla môžete zvoliť jeden z troch dostupných programov.

Bavlna

Tento program je vhodný na pranie bežne znečistenej bavlny a je to najúčinnjší program ohľadom spotreby energie a vody na pranie bavlnenej bielizne.

Bavlna + Predpieranie

Tento program bol navrhnutý na odstránenie odolnejších nečistôt z bielej bavlnenej bielizne. Predpieranie zaisťuje dôkladné odstránenie nečistôt. Do komory "1" pridajte 20% pracieho prostriedku v porovnaní s prostriedkom na hlavné pranie.

Plákanie

Tento program vykoná 3 plákania s prostredným odstreďovaním (ktoré možno znížiť alebo zrušiť pomocou príslušného tlačidla). Slúži na plákanie akéhokoľvek typu látky, napríklad po ručnom praní.

Odčerpánie + Odstredenie

Program dokončí odčerpánie a odstredenie pri maximálnej rýchlosti. Odstredovanie možno zrušiť alebo znížiť otáčky pomocou tlačidla VOLBA OTÁČOK Odstredenia.

Jemná

Tento program strieda prácu a prestávky a je vhodný najmä na pranie jemnej bielizne. Prací cyklus a plákanie sa vykonávajú s maximálnym množstvom vody na zaistenie najlepšieho účinku.

Vlna/Hodváb

Tento program umožňuje jemný prací cyklus, vhodný najmä na vlnenú bielizeň označenú "Vhodné na pranie v práčke" a bielizeň z hodvábu alebo označenú ako "Prať ako hodváb" na štítku látky.

SUŠENIE



UPOZORNENIE:

Dávkovače používané pre koncentrované prášky a tekuté pracie prostriedky musíte vybrať z bubna pred spustením programu sušenia.

Bubon mení smer počas cyklu sušenia pre ochranu bielizne pred zamotaním. Studený vzduch sa využíva počas posledných 10/20 minút sušiaceho cyklu na minimalizáciu pokrčenia.

Vlna

Sušiaci program s nízkou teplotou, ktorý suší vlnené odevy s maximálnou starostlivosťou a jemnosťou, znižuje nepríjemné škrabanie tkaniny a zabraňuje plstnateniu. Pred sušením odporúčame obrátiť oblečenie naruby. Dĺžka cyklu závisí od náplne a odstredenia zvoleného pre pranie. Cyklus je vhodný pre maximálnu náplň 1 kg (3 svetre).



APPAREL CARE

Cyklus pre sušenie vlny tohto spotrebiča bol schválený „The Woolmark Company“ pre sušenie vlneného oblečenia za predpokladu, že produkty môžete prať v pračke v závislosti od pokynov na štítku oblečenia a prehlásenia výrobcu tohto spotrebiča.

Symbol Woolmark je certifikačná známka v mnohých krajinách. M1715

Zmiešaná

Program sušenia s nízkou teplotou odporúčame pre syntetické a zmiešané látky (viď štítok ošetrovania na bielizni).

Bavlna

Program sušenia s vysokou teplotou odporúčame pre bavlnenú a ľanovú bielizeň (viď štítok na bielizni).

SMART TOUCH

Smart Touch

Prispôbitelné nastavenie ovládača, ktorý musíte zvoliť, ak chcete preniesť príkaz z aplikácie do spotrebiča a na načítanie/spustenie cyklu. (viď zodpovedajúcu kapitolu v návode na obsluhu aplikácie pre podrobnejšie informácie). V možnosti **Smart Touch** je z výroby nastavený cyklus **"Auto-Clean"**, na čistenie bubna, odstránenie pachu a predĺženie životnosti práčky. Cyklus **"Auto-Clean"** spustíte bez vlozenej bielizne, používajte len práškový prací prostriedok. Na konci cyklu nechajte dvierka práčky otvorené pre vysušenie bubna. Odporúčame po každých 50 cykloch prania.

SK

7. CYKLUS SUŠENIA

- Uvedené pokyny sú všeobecné, preto sú potrebné určité skúsenosti na dosiahnutie najlepších výsledkov sušenia.
- Odporúčame voľbu kratšej doby sušenia ako je uvedená, pri prvom použití, aby ste prispôsobili správny stupeň sušenia.
- Neodporúčame sušiť látky, ktoré sa ľahko strapkajú, ako sú koberce alebo bielizeň s dlhým vlasom, aby ste zabránili upchatiu vzduchových kanálikov.
- Rozdeľte bielizeň podľa nasledujúceho postupu:

- Podľa symbolov sušenia, ktoré sú na štítku bielizne

- Vhodné na sušenie v sušičke.
- Sušenie pri vysokej teplote.
- Sušenie len pri nízkej teplote.
- NESUŠIŤ** v bubnovej sušičke.

Ak bielizeň neobsahuje informačný štítok, musí byť braná ako nevhodná na sušenie.

- Podľa veľkosti a hrúbky

Kedykoľvek je náplň väčšia ako kapacita sušenia, rozdeľte bielizeň podľa hrúbky (napr. uteráky od tenkej spodnej bielizne).

- Podľa typu látky

Bavlna/ľan: uteráky, bavlna jersey, posteľná a stolová bielizeň.
Syntetické: blúzy, košele, pracovné odevy, a pod. z polyesteru alebo polyamidu, ako aj bavlna/syntetická zmesaná.

- Len suchá odstredená bielizeň.

Správny spôsob sušenia

- Otvorte dvierka.
- Naplňte bielizňou nepresahujúcou maximálnu náplň sušenia uvedenú v tabuľke programov. V prípade veľkých kusov bielizne (napr. prestieradlá) alebo veľmi savých materiálov (napr. uteráky alebo džínsy) znížte množstvo náplne.
- Zatvorte dvierka.
- Otočte volič programov na najvhodnejší program sušenia podľa vašej bielizne.
- Spotrebič môže vykonať nasledujúce typy sušenia:

- Program sušenia s **Nízkou teplotou** odporúčaný pre vlnené tkaniny ( symbol na ovládacom paneli).

- Program sušenia s **Nízkou teplotou** odporúčaný pre zmiešané látky (syntetické/bavlna) syntetické látky ( symbol na ovládacom paneli).

- Programy sušenia s **Vysokou teplotou** odporúčané pre bavlnu, froté uteráky, ľan, konopné látky, a pod... ( symbol na ovládacom paneli).

- Vyberte stupeň suchosti, ktorý chcete dosiahnuť:

 **EXTRA SUCHÉ**
(Vhodné pre uteráky, župany a objemnú bielizeň).

 **SUCHÉ NA ŽEHLENIE**
(Zanecháva bielizeň pripravenú na žehlenie).

 **SUCHÉ NA ULOŽENIE**
(Pre oblečenie, ktoré sa nemusí žehliť).

Po zvolení programu „sušenie vlny“ nie je možné zvolit' určitý stupeň suchosti odlišný od počiatočného.

- Spotrebič vypočíta potrebný čas na sušenie a požadovanú zvyškovú vlhkosť, podľa bielizne a zvoleného sušenia.
- Skontrolujte, či je otvorený vodovodný ventil a či je správne umiestnená odtoková hadica.



UPOZORNENIE:

Nesušte oblečenie so špeciálnou výstelkou (napr. deky, prešívané bundy, atď.) a veľmi jemné tkaniny. Ak sa bielizeň nemôže žehliť, sušte menšie množstvo bielizne, aby sa zabránilo pokrčeniu.

- Stlačte tlačidlo **ŠTART/PAUZA** (na displeji sa zobrazí zostávajúci čas sušenia).

Spotrebič vypočíta dobu do konca programu na základe štandardnej náplne, počas cyklu spotrebič upraví čas podľa veľkosti a zloženia náplne.

Počas fázy sušenia bubon zrýchľuje na vyššiu rýchlosť pre rozloženie bielizne a na optimalizáciu výsledku sušenia.

- Po skončení programu sa na displeji zobrazí nápis "End". Po **5 minútach** spotrebič prejde do pohotovostného režimu (pri určitých modeloch displej zobrazí dva riadky).
- Vypnite spotrebič nastavením voliča programov do pozície **OFF**.

- Otvorte dvierka a vyberte bielizeň.
- Zatvorte vodovodný ventil.

ZRUŠENIE PROGRAMU SUŠENIA

- Na zrušenie programu sušenia stlačte a podržte tlačidlo **VOLBA SUŠENIA** na približne **3 sekundy**.



UPOZORNENIE:

Po zrušení programu sušenia sa spustí fáza chladenia a pred otvorením dvierok musíte počkať približne 10/20 minút.

Pre správnu prevádzku spotrebiča odporúčame neprerušovať fázu sušenia, ak to nie je nutné.

8. AUTOMATICKÝ CYKLUS PRANIA/SUŠENIA

Nesmiete prekročiť maximálnu náplň sušenia bielizne uvedenú v tabuľke programov, v opačnom prípade nebudú výsledky sušenia uspokojivé.

- Pranie

- Otvorte zásobník pracích prostriedkov a naplňte správne množstvo.

- Vid' zoznam pracích programov podľa pranej látky (napr. veľmi znečistená bavlna) a nastavte volič programov na požadovaný program.

- Prípadne nastavte požadovanú teplotu.

- Stlačte tlačidlo možností (ak je to nutné).

- Skontrolujte, či je otvorený vodovodný ventil a či je správne umiestnená odtoková hadica.

- Sušenie

- Vyberte stupeň suchosti, ktorý chcete dosiahnuť:



EXTRA SUCHÉ

(Vhodné pre uteráky, župany a objemnú bielizeň).



SUCHÉ NA ŽEHLENIE

(Zanecháva bielizeň pripravenú na žehlenie).



SUCHÉ NA ULOŽENIE

(Pre oblečenie, ktoré sa nemusí žehliť).

Po zvolení programu vlny je k dispozícii iba počiatočný stupeň suchosti.

- Stlačte tlačidlo **ŠTART/PAUZA**.

- Na konci fázy prania displej zobrazí zostávajúcu dobu sušenia.

- Po skončení programu sa na displeji zobrazí nápis "End". Po **5 minútach** spotrebič prejde do pohotovostného režimu (u určitých modelov displej zobrazí dva riadky).

- Vypnite spotrebič nastavením voliča programov do pozície **OFF**.

- Otvorte dvierka a vyberte bielizeň.

- Zatvorte vodovodný ventil.

ZRUŠENIE PROGRAMU SUŠENIA

- Na zrušenie programu sušenia stlačte a podržte tlačidlo **VOLBA SUŠENIA** na približne **3 sekundy**.



UPOZORNENIE:

Po zrušení programu sušenia sa spustí fáza chladenia a pred otvorením dvierok musíte počkať približne 10/20 minút.

Pre správnu prevádzku spotrebiča odporúčame neprerušovať fázu sušenia, ak to nie je nutné.

9. ODSTRÁNENIE MOŽNÝCH PROBLÉMOV A ZÁRUKA

Ak si myslíte, že vaša práčka nefunguje správne, prečítajte si nižšie uvedenú rýchlu príručku ohľadne praktických rád na odstránenie najbežnejších problémov.

LEN PRE SMART TOUCH MODELY.

Vďaka cyklu Smart Check-up vašej aplikácie *Candy simply-Fi* môžete kedykoľvek skontrolovať správnu funkčnosť spotrebiča. Potrebujete len Android smartfón s technológiou NFC. Viac informácií nájdete v aplikácii.

Ak displej spotrebiča zobrazuje chybu (kód alebo blikajúcu LED), mali by ste zapnúť aplikáciu a priblížiť Android smartfón k NFC na Smart Touch logu spotrebiča. Teraz môžete spustiť adresár na riešenie problému.

HLÁSENIE PORUCHY

- **Modely s displejom:** chyba je zobrazená číslom so znakom „E“ (príklad: Error 2 = E2)
- **Modely bez displeja:** chyba je zobrazená blikaním každej LED podľa kódu poruchy, s následnou 5 sekundovou pauzou (príklad: Error 2 = dve bliknutia – pauza 5 sekúnd – dve bliknutia – a pod...)

SK

Zobrazená chyba	Možné príčiny a praktické riešenia
E2 (s displejom) 2 bliknutia LED (bez displeja)	Spotrebič nemôže napustiť vodu. Skontrolujte, či je otvorený prívod vody. Skontrolujte prívodnú hadicu z hľadiska zalomenia alebo pricvaknutia. Odtoková hadica nie je v správnej výške (viď kapitolu o inštalácii). Zatvorte prívodný ventil, odskrutkujte hadicu s filtrom na zadnej strane spotrebiča a skontrolujte, či je filter čistý a nie je zablokovaný.
E3 (s displejom) 3 bliknutia LED (bez displeja)	Práčka nevypúšťa vodu. Skontrolujte, či nie je upchatý filter. Skontrolujte, či nie je odtoková hadica zalomená alebo pricvaknutá. Skontrolujte, či nie je upchatý odtokový systém domácnosti a či voda voľne oteká. Skúste vypustiť vodu do výlevky.
E4 (s displejom) 4 bliknutia LED (bez displeja)	Veľmi veľa peny a/alebo vody. Skontrolujte, či ste nepridali nadmerné množstvo pracieho prostriedku alebo prostriedok nevhodný pre práčky.
E7 (s displejom) 7 bliknutia LED (bez displeja)	Problém s dvierkami. Skontrolujte, či sú dvierka správne zatvorené. Skontrolujte, či bielizeň nebráni v zatvorení dvierok. Ak sú dvierka blokované, spotrebič vypnite a odpojte od elektrickej siete, počkajte 2-3 minúty a otvorte dvierka.
Akýkoľvek iný kód	Spotrebič vypnite a odpojte od elektrickej siete, chvíľu počkajte. Spotrebič zapnite a spustíte program. Ak sa porucha opäť objaví, kontaktujte autorizované servisné stredisko.

INÉ PROBLÉMY

Problém	Možná príčina a praktické riešenia
Pračka nefunguje/nespustí sa	Skontrolujte, či je spotrebič pripojený k funkčnej sieťovej zásuvke.
	Skontrolujte, či je zapnutá.
	Pomocou iného spotrebiča skontrolujte, či je elektrická zásuvka funkčná.
	Nie sú správne zatvorené dvierka: otvorte a opäť zatvorte.
	Skontrolujte zvolený program a či je stlačené tlačidlo štart.
	Skontrolujte, či práčka nie je v režime pauzy.
Voda na podlahe alebo v blízkosti spotrebiča	Môže to byť spôsobené netesnosťou medzi prívodným ventilom a hadicou; v takom prípade vymeňte tesnenie a dotiahnite hadicu a ventil.
	Skontrolujte, či je filter správne zatvorený.
Pračka neodstred'uje	Z dôvodu nevhodného rozdelenia bielizne môže práčka: <ul style="list-style-type: none">• Pokúšať sa o vyváženie bielizne, predĺžením doby odstredenia.• Znížiť rýchlosť odstredenia pre zníženie vibrácií a hluku.• Vylúčiť odstredenie na ochranu spotrebiča. Uistite sa, či je bielizeň vyvážená. Ak nie, usporiadajte ho a reštartujte program.
	Môže to byť z dôvodu, že nie je úplne odčerpaná voda: počkajte niekoľko minút. Ak problém trvá, viď časť Error 3.
	Niektoré modely sú vybavené funkciou „bez odstredenia“: skontrolujte, či nie je zapnutá.
	Skontrolujte možnosti nastavenia, ktoré môžu vylúčiť odstredenie.
	Použitie nadmerného množstva pracieho prostriedku môže mať vplyv na spustenie odstredenia.
	Práčka nie je vyvážená: v prípade potreby nastavte pomocou nastaviteľných nožičiek podľa príslušnej kapitoly.
Skontrolujte, či sú odstránené prepravné skrutky, gumové vložky a podložky.	
	Skontrolujte, či sa v bubne nenachádzajú cudzie predmety (mince, háčiky, gombíky a pod...).
Silné vibrácie/hluk počas odstred'ovania	

Štandardná záruka výrobcu sa vzťahuje na elektrické alebo mechanické poruchy výrobcu zo strany výrobcu. Ak je porucha spôsobená faktormi mimo výrobcu, nesprávnym použitím alebo nedodržaním pokynov v návode, výrobca nenesie zodpovednosť a za opravy môže byť účtovaný poplatok.

Použitie ekologických pracích prostriedkov bez fosfátov môže spôsobiť nasledujúce:

- **tmavšia voda z plákania:** je to z dôvodu potlačenia zeolitov, ktoré nemajú negatívny vplyv na účinok plákania.
- **biely prášok (zeolit) na bielizni na konci prania:** je to normálne, prášok nebol absorbovaný látkou a nezmení jej farbu.
- **pena vo vode v poslednom plákaní:** neindikuje to nevyhnutne zlé plákanie.
- **bohatá pena:** toto je často z dôvodu aniónovej aktívnej povrchovej látky v prípade prostriedkov, ktoré je možné ťažko odstrániť z bielizne.
V takom prípade nepúšťajte opakované plákanie na odstránenie tohto efektu: nepomôže to.

Ak problém trvá, ihneď kontaktujte autorizované servisné stredisko.

Dôrazne odporúčame používať originálne náhradné diely, ktoré zakúpite vo vašom servisnom stredisku.

Záruka

Na výrobok sa vzťahuje záruka podľa podmienok uvedených na certifikáte dodanom s výrobkom. Záručný certifikát musí byť kompletne vyplnený. Uschovajte si ho na bezpečnom mieste pre prípad požiadavky autorizovaného servisného strediska.

Výrobca nenesie žiadnu zodpovednosť za tlačové chyby v návode dodanom so spotrebičom. Tiež si vyhradzuje právo na akékoľvek zmeny užitočné pre tento výrobok bez zmeny jeho základných vlastností.

SK

